

自动化控制技术产品

总目录第3册

3

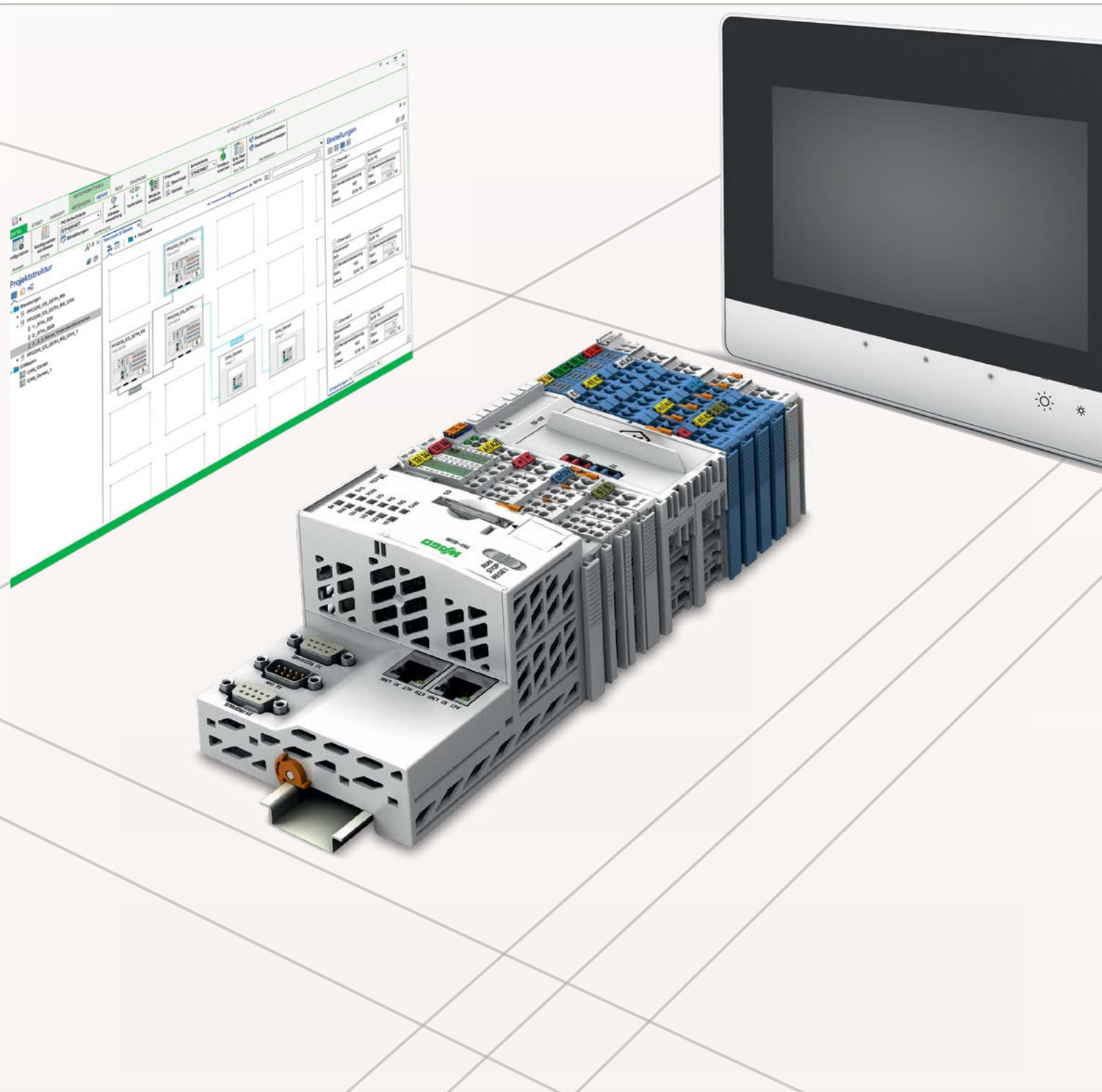

WAGO总目录



第一册， 轨装式接线端子系列

- 轨装式接线端子
- 模块化接插式连接器(X-COM®系列与X-COM®S系列)
- 矩阵式接线端子
- 接线端子排
- 接线盒用导线连接器
- 照明器具用连接器
- 屏蔽线连接器系列



第二册， PCB接线端子及MCS多用途连接器系列

- 印刷电路板用接线端子
- SMD PCB接线端子
- 多用途连接器系列(MCS)
- 接插式PCB接线端子
- 穿墙式接线端子
- 适于特殊应用的接插式连接器
- 模块化空外盒



第三册， 自动化控制技术产品

- 软件
- 操作&监控
- 控制器
- 模块化I/O-SYSTEM, IP20/IP67
- 工业交换机
- 无线技术, TO-PASS®运动技术
- IP67传感器/执行器接线盒, IP67电缆和连接器



第四册， 工业接口模块

- 继电器和光电耦合器模块
- JUMPFLEX®模拟信号转换模块
- 电力测量技术
- EPSITRON®工业稳压电源系列
- 接口模块和系统布线
- 过电压保护模块
- 空外盒



第五册， WINSTA® - 接插式连接器系列

- 接插式连接器
- 嵌入式连接器
- 接插式PCB连接器
- 分线器
- 预置电缆
- 扁平电缆
- 配电盒

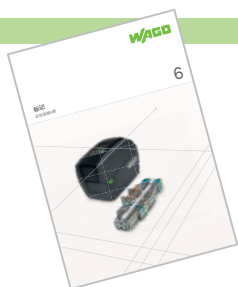

第六册， 标记

- 接线端子标记系统
- 线缆标记
- 设备标记
- 打印机
- 软件
- 标记支架

软件		<p>软件</p> <p>工程软件、Runtime软件和应用</p>	6	1
操作和监控		<p>操作和监控 – PERSPECTO[®]</p> <p>控制面板和Web面板</p>	32	2
控制器		<p>控制器</p> <p>PFC200, 可编程现场总线控制器</p>	44	3
I/O系统		<p>I/O-System – 750和753系列</p> <p>现场总线适配器和I/O模块(IP20)</p>	116	4
		<p>I/O-System – 750 XTR系列</p> <p>现场总线适配器和I/O模块(IP20), 适于极端环境</p>	392	5
		<p>I/O-System – SPEEDWAY</p> <p>现场总线适配器和I/O模块(IP67)</p>	428	6
基础设施		<p>工业交换机</p>	522	7
		<p>无线技术</p> <p>Bluetooth[®]、EnOcean和WLAN组件</p>	538	8
		<p>远动技术 – TO-PASS[®]</p> <p>GSM、GPRS、GPS、SMS</p>	556	9
		<p>传感器/执行器接线盒</p> <p>M8和M12无源接线盒(IP67)</p>	578	10
		<p>附件</p> <p>工具</p>	600	11
		<p>技术附录</p>	692	12
		<p>索引</p> <p>地址</p>	710 716	13

WAGO连接技术的操作说明

涉及到具体产品的操作方式，请留意产品的相关说明。

PUSH-IN CAGE CLAMP®

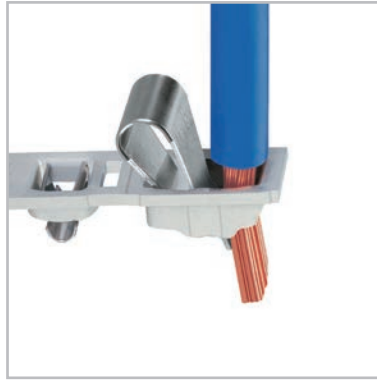
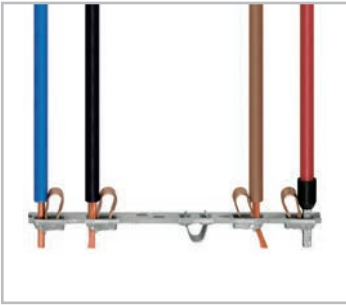

直插型笼式弹簧接线单元
(Push-in CAGE CLAMP®)
适用于以下铜导线:
单股导线



多股绞合导线



细多股导线及镀锡处理
的细多股导线

具有附加优势的通用型连接技术: 直插型笼式弹簧连接技术

单股导线和多股绞合导线以及加有冷压接头的导线可以无需工具直接插入。

操作:

- 打开弹簧
- 插入导线
- 闭合弹簧 - 接线完毕!



经过端部紧固处理的
细多股导线



加有冷压接头的细多股
导线(气密处理)



加有接线针的细多股导
线(气密处理)

CAGE CLAMP®

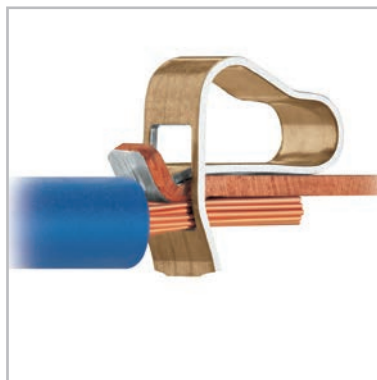

笼式弹簧接线单元(CAGE
CLAMP®)适用于以下铜
导线:
单股导线



多股绞合导线



细多股导线及镀锡处理
的细多股导线

适于单股、多股绞合及细多股导线的通用型连接技术

操作:

- 打开弹簧
- 插入导线
- 闭合弹簧 - 接线完毕!



经过端部紧固处理的
细多股导线



加有冷压接头的细多股
导线(气密处理)



加有接线针的细多股导
线(气密处理)

WAGO连接技术的操作说明

涉及到具体产品的操作方式，请留意产品的相关说明。

POWER CAGE CLAMP®

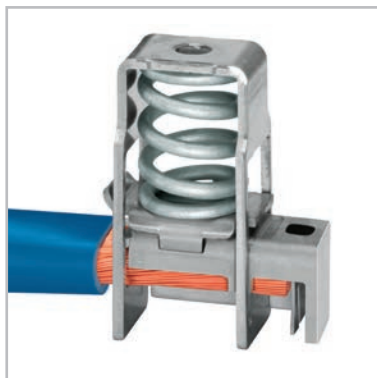

POWER CAGE CLAMP接线单元适用于以下铜导线：
单股导线



多股绞合导线



细多股导线及镀锡处理的细多股导线



加有冷压接头的细多股导线(气密处理)

适于35 mm²以上导线的通用型连接技术

操作:

- 使用内六角扳手逆时针旋转打开进线孔
- 利用插锁将进线孔保持在打开位置
- 插入导线
- 将扳手逆时针旋转一下，插锁自动解开，移开扳手，接线完毕!

PUSH WIRE®

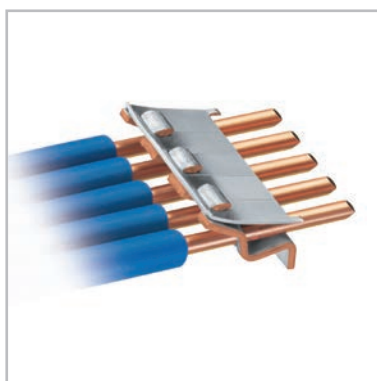
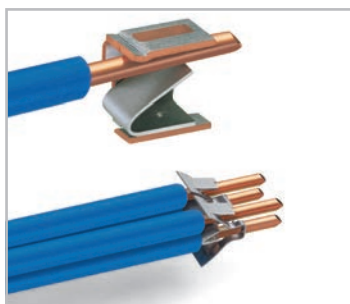

插线式弹簧接线单元(PUSH WIRE®)适用于以下铜导线：
单股导线

适于单股导线和多股绞合导线(取决于具体产品)的插线式弹簧连接技术

操作:

足够硬的单股导线及多股绞合导线可以无需工具直接插入。

WAGO自动化控制技术产品

软件

工程软件



- 基于PC的软件
- 适于各种自动化任务的定制工具

Runtime软件

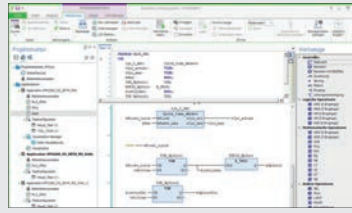

- 标准设备组件
- 全面、经测试的软件模块用于控制、管理、操作和监控

移动应用软件(Apps)



- 通过平板电脑和智能手机进行设备操作与监控

操作&监控

PERSPECTO® 控制面板



- 集成控制和可视化功能
- 8.9 cm ...38.1 cm (3.5" ... 15")

PERSPECTO® Web面板



- 基于Web的可视化
- 8.9 cm ...30.7 cm (3.5" ... 12")

控制器

PFC200



- 在最小的空间内凸显最佳性能
- 处理速度快
- 附加操作元件(如, 启动/停止开关)
- 基于Linux®操作系统, 采用高级编程语言

可编程现场总线控制器



- 基于现场总线适配器的分布式智能
- 编程符合IEC 61131-3标准
- 模块化WAGO-I/O-SYSTEM 750

I/O系统

I/O-SYSTEM—750和753系列

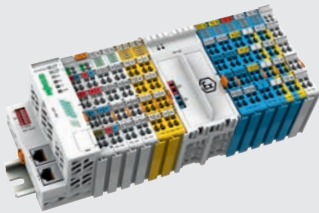

- 应用广泛
- 500余种模块可供选择
- 安全功能
- Ex i

I/O-SYSTEM—750 XTR系列



- 应用于极端环境时, 以下几点尤为重要:
- 在极端温度下的稳定性
 - 抗干扰和耐脉冲电压
 - 抗振动和抗冲击

I/O-System — SPEEDWAY



- 坚固防护, 适于控制柜外的恶劣环境
- 防护等级: IP67
- 完全密封

基础设施

以太网交换机



- 铜缆
- 光缆
- 环网冗余

无线技术



- Bluetooth®
- WLAN
- EnOcean®

TO-PASS® 远动技术



- 基于GSM/GPRS的远动技术

软件解决方案(应用)

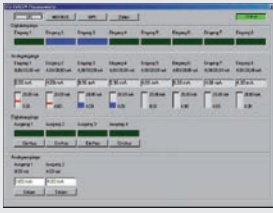

- 可复用、可定制的解决方案

1

1 – 软件

工程软件	10
Runtime软件	22
移动应用软件(Apps)	26
软件解决方案(应用)	28

2 – 操作&监控

Web面板 – PERSPECTO®	38
控制面板 – PERSPECTO®	40

2

可编程现场总线控制器 XTR



3.3

应用于极端环境时，以下几点尤为重要：

- 在极端温度下的稳定性
- 抗干扰和耐脉冲电压
- 抗振动和抗冲击

3

3 – 控制器

2 – 控制面板 – PERSPECTO®	40
3.1 – PFC200	47
3.2 – 可编程现场总线控制器	61
3.3 – 可编程现场总线控制器 XTR	107

I/O系统

4 – 750和753系列	117
4.1 – 现场总线适配器	127
4.2 ... 4.10 – I/O模块	183
5 – 750 XTR系列	393
6 – SPEEDWAY	429

传感器/执行器接线盒



10

- 无源M8/M12传感器/执行器接线盒
- 机器层的信号连接，适于恶劣环境

工业稳压电源 附件



11

基础设施

7 – 以太网交换机	523
8 – 无线技术	539
9 – TO-PASS®运动控制技术	557
10 – 传感器/执行器接线盒	579
11 – 附件	
工业稳压电源	602
IP67电缆&连接器	620

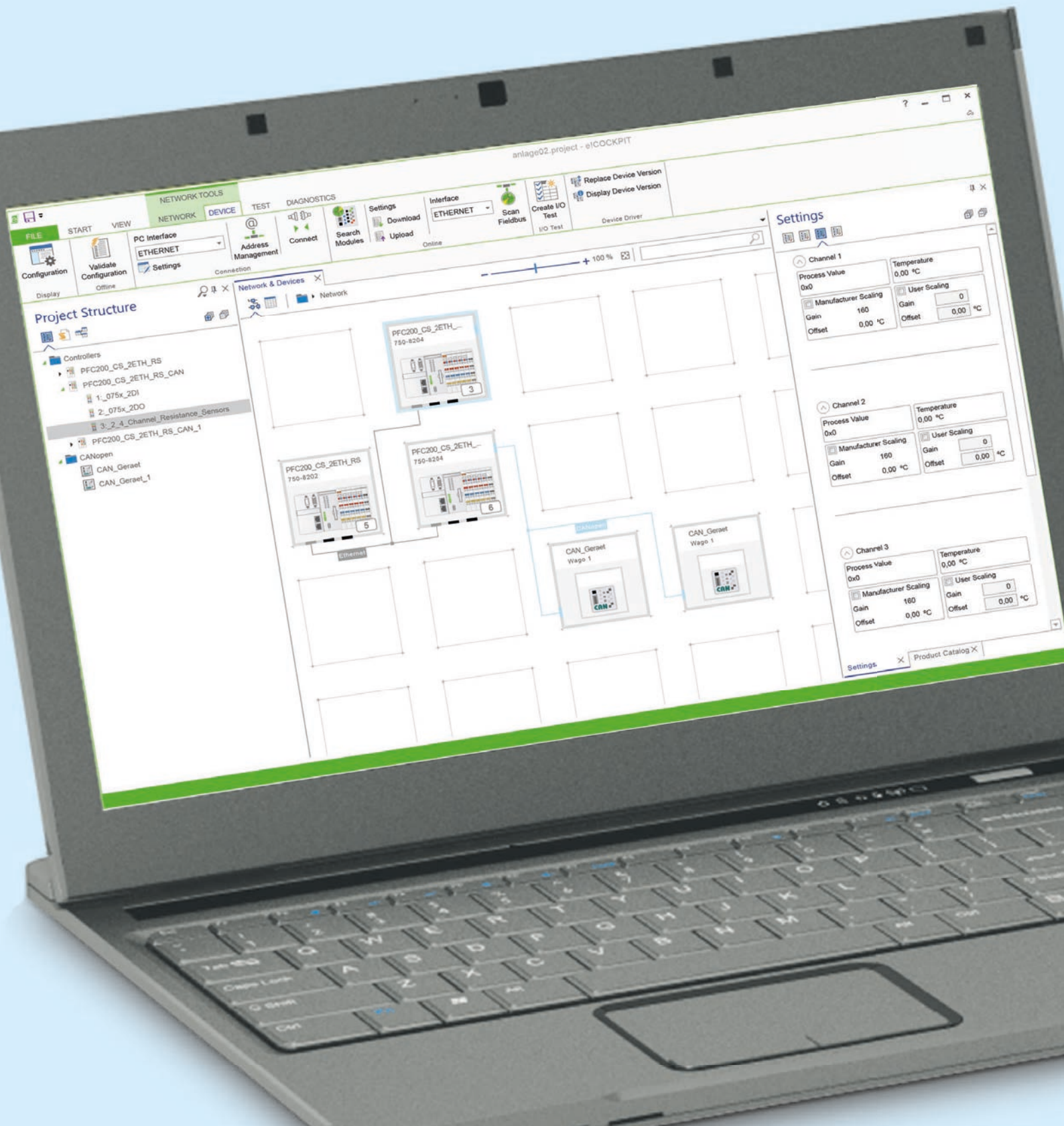

软件

工程软件

- 基于PC的软件
- 适于各种自动化任务的定制工具

Runtime软件

- 标准设备组件
- 全面、经测试的软件模块, 用于控制、管理、操作和监控

移动应用软件(Apps)

- 通过平板电脑和智能手机进行设备操作与监控

软件解决方案(应用)

- 可复用、可定制的解决方案

基本产品信息	页码
	8



说明	型号		
工程软件			
设计和标记	smartDesigner	在线	第11章
	productLOCATOR	下载	
	smartMARKING	下载	
编程和配置软件	e!COCKPIT	2759-0101	10
	WAGO-I/O-PRO	759-911	12
	WAGO-I/O-CHECK	759-920	13
	WAGOframe	759-370	14
	TO-PASS®配置软件	759-930	15
	IEC 60870/IEC 61850配置器	下载	16
	BACnet配置器	下载	18
	DALI配置器	下载	19
	LON®配置器	下载	20
	插件	适于特定设备和行业的配置器	
	WAGO ETS插件	下载	21



PLC

Runtime软件			
库文件	e!COCKPIT(基于CODESYS 3)	下载	22
	WAGO-I/O-PRO(基于CODESYS 2)	下载	23



移动应用软件(Apps)			
	WAGO WebVisu App	下载	26



软件解决方案(应用)			
	TO-PASS® Web Portal	761-700	28
		761-701	
		761-702	
		761-703	
		761-704	
	远动网关	759-200	29

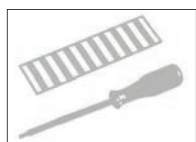

附件			
	配置电缆、USB通信电缆、Bluetooth®适配器		30

软件 基本产品信息

软件是通往成功的要素

生产、过程控制和楼宇自动化领域的项目通常具备以下特点：施工时间日趋缩短、结构日益复杂。软件在整体解决方案中的作用日渐突出。实际上，软件正逐渐成为影响项目成败的关键因素。

工程软件既可用于设备和系统研发，也可实施楼宇自动化项目。Runtime软件则可控制设备运行。

定制软件工具

现代化设备与系统的研发、运行和维护以及楼宇自动化应用的编程、配置与运行都需要克服许多挑战。定制的软件工具可嵌入到集成式工程软件中或作为具备一系列专用功能的独立工具使用，进而满足各种任务需求。

CODESYS:集成式开发环境



WAGO所有控制器皆支持高性能的CODESYS工业标准，允许使用IEC 61131-3 PLC编程语言(ST、FBD、LD、IL、SFC和CFC)进行软件开发。该编程环境可引导开发人员，使他们无需重新学习，便可以直接利用或进一步开发现有项目。这意味着，现代化范式，例如面向对象的程序设计(OOP)或现代可视化技术均可实现。

预置软件解决方案

预置软件解决方案或应用简化了自动化。这些解决方案包括可重复使用的软件，其通过简单调整便可适于特定应用，从而实现时间和金钱的双重节约。

符合多种标准



该软件符合多个已确立的标准，因此具备长久的投资保障。该软件还支持所有主流现场总线。这样，WAGO组件即可通过标准化设备描述文件无缝集成到工程软件中。此外，通过WAGO工程软件将控制器连接到现场总线系统是非常容易的——充分展示了现有现场设备的所有优势。

WAGO软件基于现代IT标准和研发方式，可保证长期的适用性。

丰富的导入和导出功能



这些软件工具可与参与研发过程的外部软件工具交换项目数据，进而避免昂贵且易出错的重复输入。

针对特定行业的配置器



无论是工业、过程控制还是楼宇自动化，每个领域和行业均有其特殊要求。因此，除了常规软件库之外，还根据各个行业的不同需求特别定制了插件。这些插件可用于电力测量或轻松配置DALI网络等。

- 适于各种自动化任务的定制软件
- 从外部设计软件广泛导入数据
- 适于特定行业开发环境的插件
- 针对各行业的全面软件解决方案
- 简单、安全的许可

软件

基本产品信息

机械工程软件

该软件可用于设备和系统自动化的各个阶段——从设计到成功的设备运行。

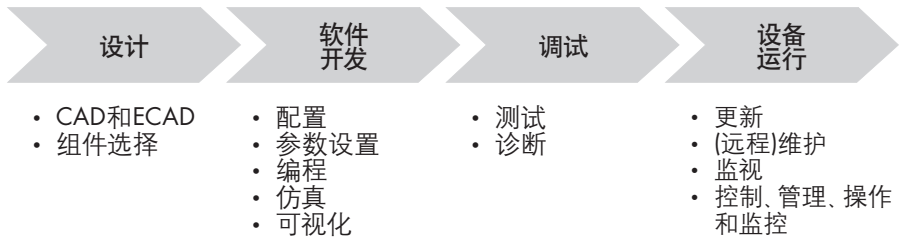

工程软件

快速执行复杂的设备功能在现代化的工程项目中至关重要。基于PC的工程软件支持各种研发动作，主要包括对自动化网络组件进行轻松配置、快速编程和高效运行。

工程工具通常不会永久与设备连接——其仅在启动和维护过程中与设备进行通信。



Runtime软件

Runtime软件可控制机器，并决定机器的运转状态，同时提供运行和当前状态监控，也可将运行数据传至上级系统。在这一点上，成熟完善的软件功能块(库文件)有助于加快研发进程，尽早实现研发目标。

与工程软件不同的是，runtime软件可持续运行——它是机器的一部分且可确保其正常运行。

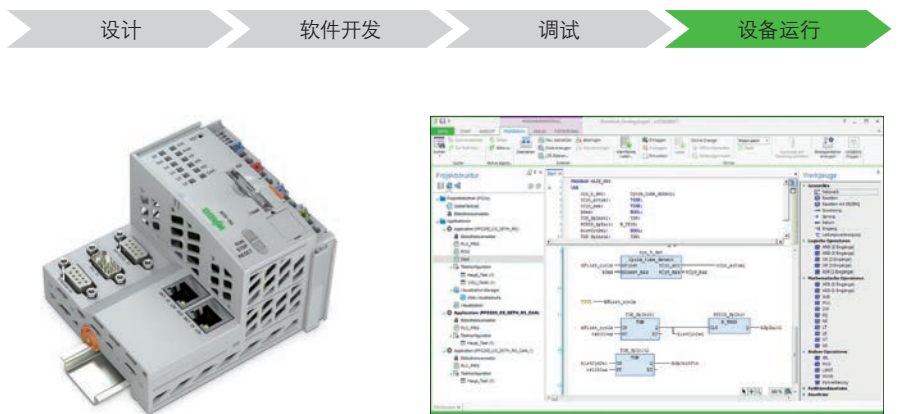

移动应用软件(Apps)

移动设备上的软件也可在工业环境中发挥作用。例如，该软件可使用户随时随地通过智能手机或平板电脑快速、轻松地操作和监控自动化流程。

移动应用软件通常仅与特定应用中的设备控制器进行通信。



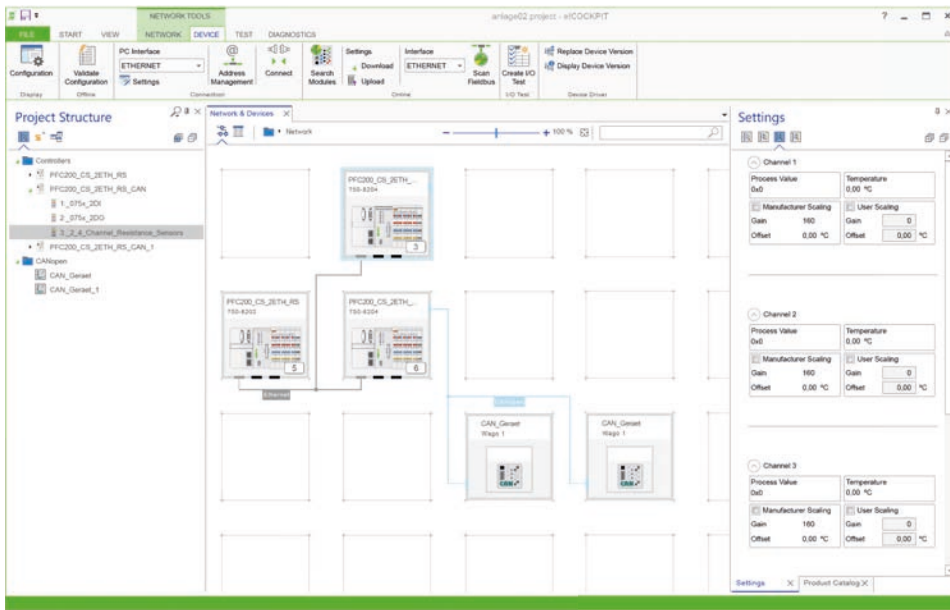

进一步提高机器和系统的启动速度：e!COCKPIT新款工程软件缩短了自动化项目的开发时间，同时值得关注的还有其现代化且布局清晰的用户界面。该软件的核心是CODESYS 3，可为用户提供一个操作简单、功能多样的应用程序开发环境。

软件简单易学与高复用性的特性对于持续节约成本而言至关重要：因为其不仅缩短了开发时间同时也提高了竞争优势。

WAGO自主研发的工程软件e!COCKPIT满足了上述严苛要求。该集成式开发环境支持从硬件配置、编程、仿真、可视化直至调试阶段的所有自动化任务——所有这些功能都集成在这一款软件中！

该编程工具可满足所有主要的自动化任务，同时可轻松、快速地规划复杂项目。

说明	型号	每包数量
e!COCKPIT Workstation License	2759-0101/1110-2002	1
e!COCKPIT Multi-User License, 10 ea.	2759-0101/1110-2010	1
e!COCKPIT Multi-User License, 15 ea.	2759-0101/1110-2015	1
e!COCKPIT Multi-User License, 20 ea.	2759-0101/1110-2020	1
e!COCKPIT Site License	2759-0101/1110-3000	1
e!COCKPIT Buy-Out License	2759-0101/1110-4000	1
Workstation license: 可最多安装在两台电脑上(例如, 笔记本和台式机)。		
Multi-user license: 可以安装在指定数量的多台电脑上。		
Site license: 特定客户固定区域的批量授权。		
Buy-out license: 允许一个公司在其所辖所有机构内安装无限数量的许可。此外该软件也可使用在此公司生产的所有采用WAGO自动化技术且凭此构成功能单元的产品中。		
附件	型号	每包数量
WAGO USB通信电缆, 2.5 m	750-923	1
WAGO USB通信电缆, 5 m	750-923/000-001	1

技术参数	
操作系统	Windows 7 (32和64位), Windows 8, Windows 8.1(32和64位)
系统要求	
处理器	Core2Duo
内存	2 GB
硬盘	1 GB
图像分辨率	1366 x 768 px
支持设备	控制器基于CODESYS 3, I/O模块(750/753)
支持现场总线	CANopen, Modbus TCP/UDP, MODBUS RTU, PROFIBUS
支持设备描述	DTP, EDS, GSD
连接性	TCP, USB, OPC, CODESYS网络变量, CODESYS数据服务器
编程语言	IEC 61131-3: ST, LD, FBD, IL, FC, CFC
导入/导出格式	CODESYS 3项目文件 (*.Project)
发货类型	安装文件(下载)
激活许可证书需要具备网络连接。	



配置与参数设置

集成在e!COCKPIT中的配置器提供如下现代化的操作工具和工作区：

- 图形化网络拓扑：网络对象之间复杂的相关性以及其当前状态均可轻松查看。
- 拖&拽：简化与设备的交互。
- 复制&粘贴：可快速复制单个设备或者整个网络分支。
- 批处理：可同时为多个设备设置参数值。

编程

e!COCKPIT可提供多种软件开发功能：

- IEC 61131-3 PLC编程语言: Structured Text(ST), Ladder Diagram (LD), Function Block Diagram (FBD), Instruction List (IL), Sequential Function Chart (SFC), Continuous Function Chart (CFC)。
- 所有编程语言都可以灵活地互相结合。
- 创建好的程序可轻松通过仿真功能在电脑上进行调试。
- 包括新的范例，例如面向对象的编程。

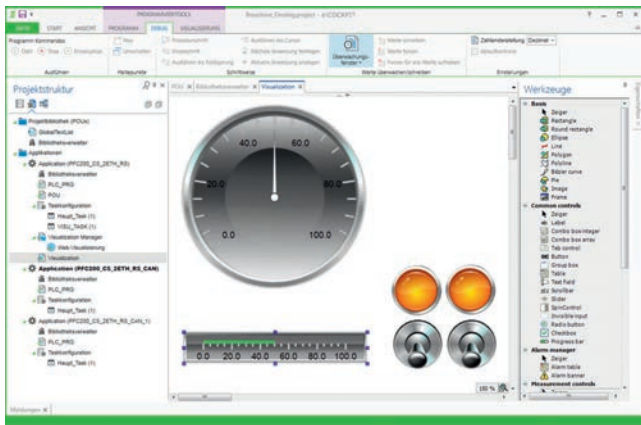
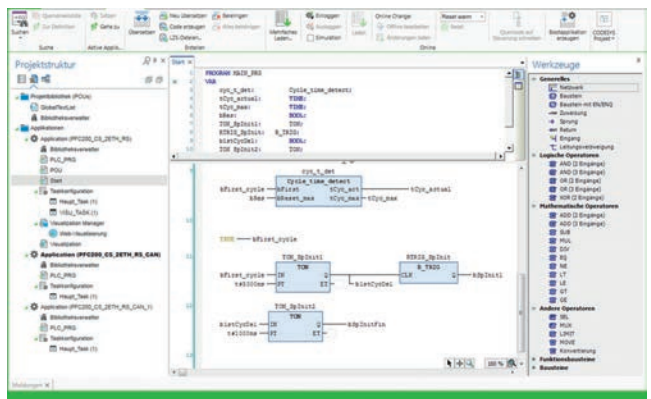

可视化界面

提供先进且标准化的用户界面用于设备操作和监控。如今，基于HMI的可视化设计会在很大程度上影响整个自动化系统生产线的采购。e!COCKPIT通过拖拽功能简化了现代化用户界面的设计。集成式可视化编辑器提供以下功能：

- 访问IEC程序变量。
- 在工程电脑上可模拟HMI和PLC程序。
- 通过Unicode字符集保证语言的独立性。
- 符合现行标准，例如HTML 5或CSS。

诊断

无论是研发期间还是设备调试期间，了解自动化网络的当前状态对快速检测和排除故障而言都是十分必要的。

e!COCKPIT可提供如下全面的诊断功能：

- 单独的视图可一直显示控制器的状态信息，例如以图形或表格的形式。
- 可直接清晰地传输故障信息。
- 结构化的布线检测功能可系统化识别接线错误。

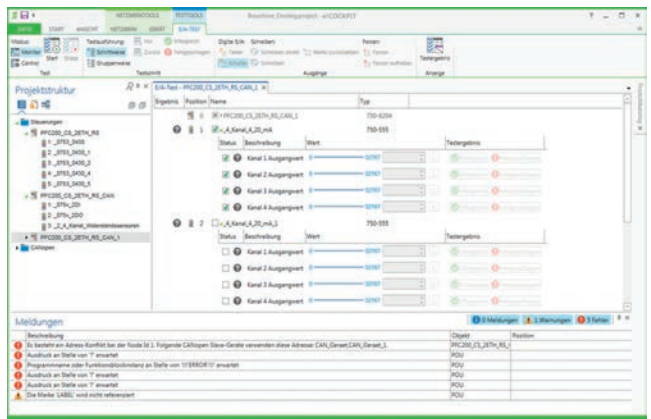

WAGO-I/O-PRO V2.3

IEC 61131-3编程工具

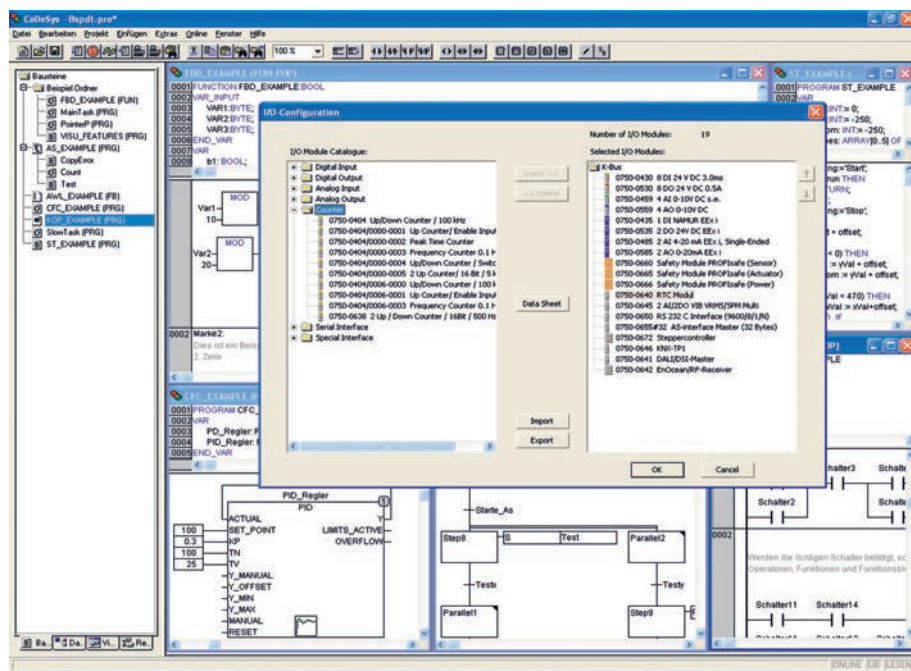

WAGO-I/O-PRO是编程及可视化工具,使用该软件,用户可以为WAGO-I/O-SYSTEM 750系列可编程现场总线控制器开发PLC应用程序。

WAGO-I/O-PRO符合IEC 61131-3标准,该标准规定了执行编程系统的要求。支持用于PLC设计的5种编程语言:IL,SFC,LD,FBD和ST。针对不同的自动化控制任务可选择合适的编程语言。

借助丰富多样的编程功能,该软件可满足对控制程序开发日益增长的需求(例如复用性和模块化)。

- 强大的编程语言转换功能
- 变量的自动声明
- 库管理

此外,集成的检测及诊断功能简化并加快了PLC的工作进程。

- 程序代码中的在线状态指示
- 离线仿真
- 集成式的过程可视化
- 项目变量的记录和图形化显示

WAGO-I/O-PRO不仅可以对WAGO的CoDeSys自动化联盟产品进行编程,还可以对其它厂商生产的CoDeSys自动化联盟产品进行编程。

说明	型号	每包数量
WAGO-I/O-PRO V2.3, RS-232 Kit	759-333	1
WAGO-I/O-PRO V2.3, USB Kit	759-333/000-923	1
WAGO-I/O-PRO V2.3, CD-ROM	759-911	1
认证		
船舶认证	ABS, DNV, GL, KR, NKK, RINA	

技术参数	
操作系统	Windows XP(SP3或更高), Windows 7
系统要求	
处理器	1GHz或更高 32位(x86)或64位(x64)
内存	最小1 GB RAM 推荐: 2 GB RAM或更大
硬盘	最小300 MB
CD-ROM	需要
图像分辨率	最小1024 x 786 推荐: 1280 x 1024或更高
鼠标	需要
其他	串口
发货类型	RS-232 Kit: 软件光盘和串行通信电缆(750-920) USB Kit: 软件光盘和USB通信电缆(750-923) 光盘: 软件光盘, 不包含通信电缆
Windows®是Microsoft Corporation的注册商标。	

FDT frame应用，对带有DTM设备驱动器的设备进行参数设置、调试和诊断

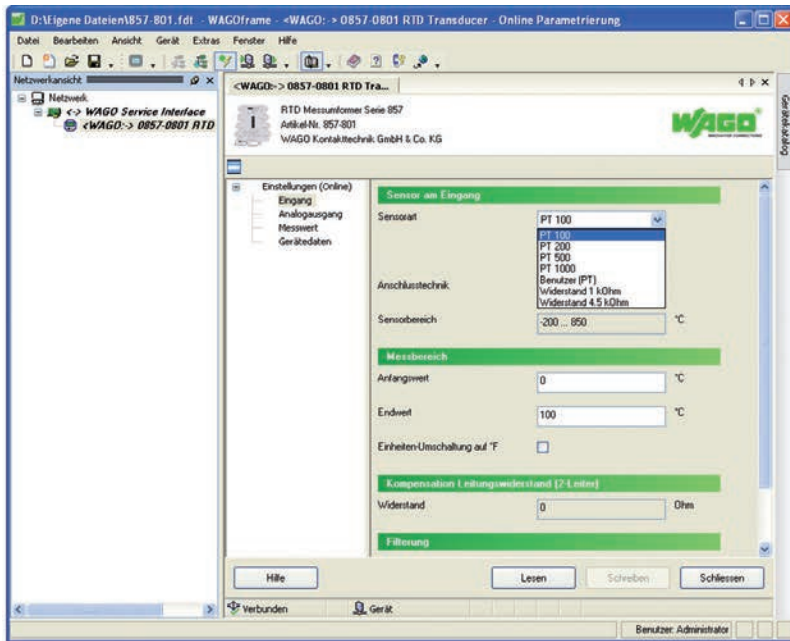

WAGOframe: 对JUMPFLEX®模拟信号转换模块进行参数设置

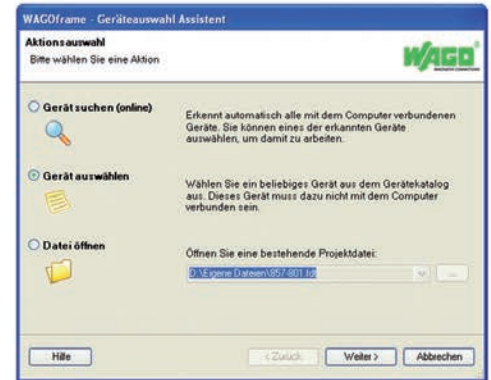

WAGOframe软件：应用助手功能

WAGOframe是一款基于FDT/DTM标准的软件，可对现场设备进行参数设置、调试和诊断。使用WAGOframe FDT frame应用程序的前提是设备中带有DTM设备驱动器文件。

WAGOframe FDT frame应用软件提供一个应用助手界面，让如WAGO JUMPFLEX® DTM的使用更加简便，这个助手界面可引导使用者在DTM设备驱动器的不同操作模式中切换。

根据具体使用的PC通信接口，应选用支持DTM通信的电缆。

说明	型号	每包数量
WAGOframe	759-370	1
附件	型号	每包数量
WAGO USB通信电缆, 2.5 m	750-923	1
WAGO USB通信电缆, 5 m	750-923/000-001	1

技术参数	
操作系统	Windows XP (SP3或更高), Windows 7
系统要求	
处理器	1 GHz或更高
内存	32位(x86)或64位(x64) 最小1 GB RAM 推荐: 2 GB RAM或更大
硬盘	最小300 MB
CD-ROM	需要
图像分辨率	最小1024 x 786 推荐: 1280 x 1024或更高
鼠标	需要
其他	PC自由接口, 用于与设备通信 (例如, USB, 串口, ETHERNET等)
发货类型	光盘(包括软件和电子文件)
其它要求	连接PC通信接口和设备的通信电缆, 适用于PC通信接口的DTM软件, 适用于设备的DTM软件。

Windows®是Microsoft Corporation公司的注册商标。

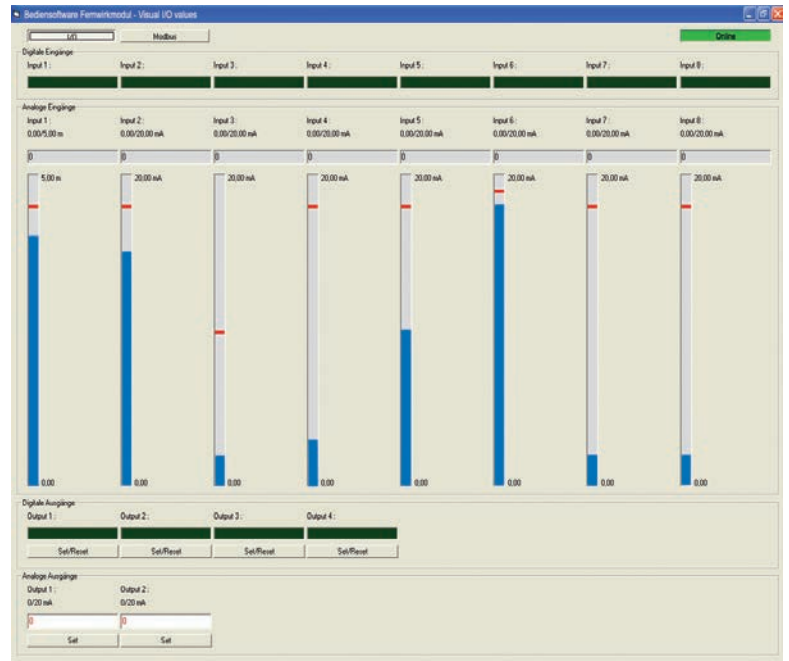
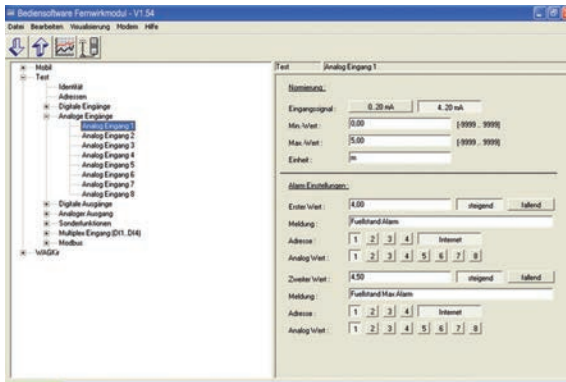

用于配置TO-PASS®运动模块的软件。

兼容Windows XP和Windows 7。

通过RS-232端口、USB端口(通过USB适配器, 包括在附件中)或外部GSM调制解调器与模块通信。

- 无需编程经验即可轻松对模块进行参数设置
- 显示当前过程值
- 数据和事件日志的线性图表
- 模块GSM接收强度测试
- 配置数据的文件及存档
- “Fast Copy”功能用于复制新增配置数据
- 提供德语和英语界面供您选择

说明	型号	每包数量
配置软件, 用于运动模块761-11x, 761-21x和761-31x	759-930	1
附件	型号	每包数量
USB适配器, 带有1米连接线缆	761-9005	1

技术参数	
操作系统	Windows XP Professional; Windows 7
系统要求	
处理器	Pentium 500 MHz或更快
内存	最小512 MB(Windows XP); 最小1 GB(Windows 7)
硬盘	最小5 MB
CD-ROM	需要
图像分辨率	最小1024 x 786
鼠标	需要
其他	串行接口或USB接口
发货类型	光盘(包括软件和电子文件)
其它要求	配置电缆

Windows®是Microsoft Corporation的注册商标。

IEC 60870配置器

集成在WAGO-I/O-PRO v2.3中的配置工具，用于IEC 60870-5-101/103/104通信参数设置

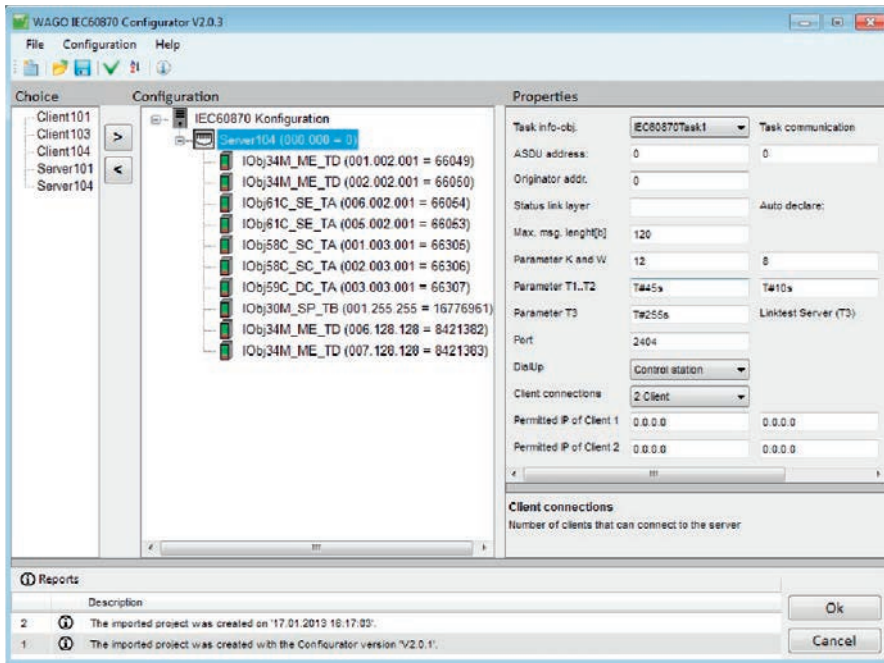

IEC 60870配置工具

IEC 60870配置器是WAGO-I/O-PRO v2.3软件的一部分。它完全支持所有WAGO运动控制器的IEC 60870-5-101/103/104特定功能。

该配置器可创建IEC 60870对象，同时对与PLC应用或I/O模块的数据交换进行配置。CSV格式的导入和导出功能可将配置数据传送到其它编程工具中。

IEC 60870-5-101和104协议在客户端和服务器端均能被支持，而IEC 60870-5-103协议仅可用于客户端。这就允许创建将一种协议转换成另一种协议的网关。例如，通过IEC 60870-5-103读取保护装置的数据并通过IEC 60870-5-104将数据发送到网络控制系统中。

可为运动站点的时间同步(服务器)提供多种方式，如可通过带有103对象的IEC 60870协议或(S)NTP来完成。此外，借助WAGO 750-640模块，时钟时间还可通过DCF77或GPS进行同步。

IEC 60870-5-101/104信息对象可以用来监控单点，双点和顺序信息的方向。位、计数器值以及归一化，工程量转化和浮点数测量值均可以使用。所有的信息对象都能被传送，有无时间戳均可。这也适用于在控制方向的信息对象。

IEC 60870-5-104服务器可同时与控制系统(客户端)保持最多4个连接。

说明

IEC 60870配置器

技术参数

系统要求	WAGO-I/O-PRO 2.3.9.40版本或更高	
功能	IEC 60870-5-101	服务器和客户端
	IEC 60870-5-103	客户端
	IEC 60870-5-104	服务器和客户端
支持控制器		
可编程现场总线控制器	0750-0872	
	0750-0880/0025-0001	
	0750-0880/0025-0002	
	0750-0880/0040-0001	
PFC200	0750-8202/0025-0001	
	0750-8202/0040-0001	
	0750-8206/0025-0001	
	0750-8206/0040-0001	
	0750-8206/0040-0001	

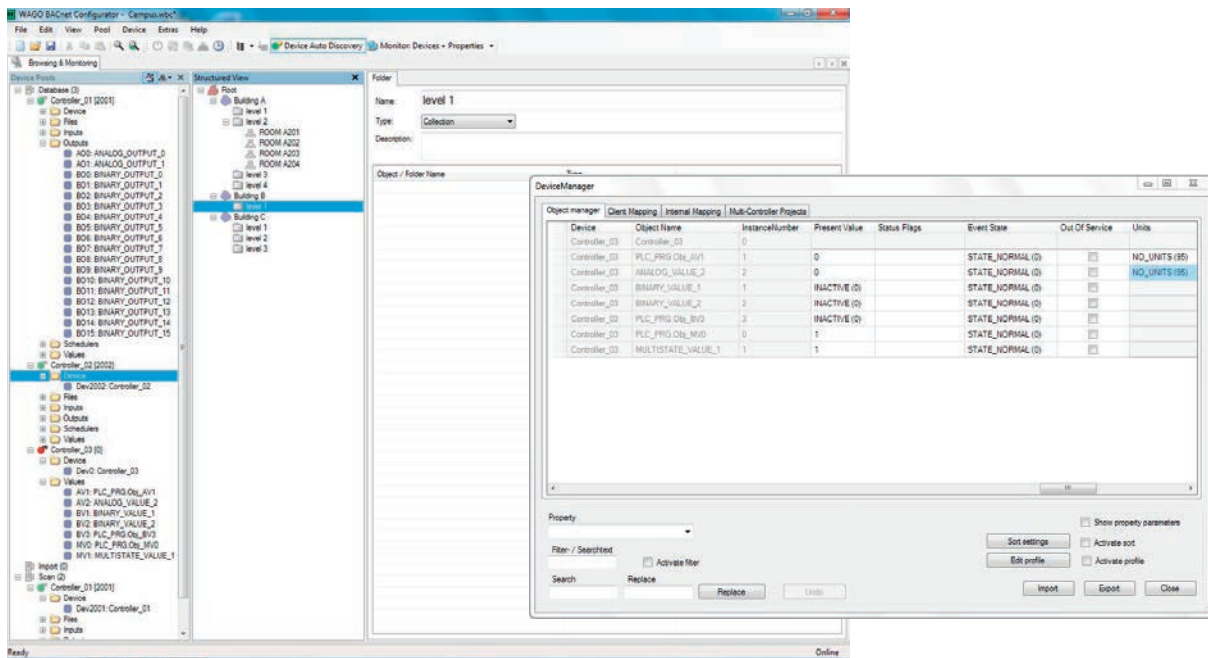

WAGO BACnet配置器是一个独立的调试、配置及管理软件。

配置器完全支持WAGO 750-829、750-830和750-831 BACnet控制器的BACnet特定功能。

配置器创建和配置WAGO BACnet控制器，并在IEC应用程序和BACnet对象之间建立数据交换。导入和导出功能允许对配置数据进行进一步处理。

为了集成到现有BACnet网络中，BACnet设备可以被扫描，并在浏览器中显示，且可以执行WAGO设备数据交换功能。

配置器的功能还包括：在每个WAGO BACnet/IP控制器中进行项目和网络的逻辑结构构建、控制器的寻址以及客户端和服务器的配置。

可以在一个逻辑化、结构清晰的网络及浏览器视图中对设备、对象和配置数据进行显示。

根据使用的功能，可支持在线和离线操作。

配置器可以显示所有配置数据。为编辑BACnet对象，配置器提供特定的表视图，可修改对象的相应属性。常见的表格编辑功能，例如：搜索/替换、排序、筛选和显示/隐藏均可使用。用户可以上传已更新的配置数据到一个或多个控制器中，并将其保存为一个项目。

配置器提供一个用于查看BACnet对象属性和修改当前参数(通知数值更改、书写特征值、利用BACnet服务等)的浏览器。

此外，可以为客户端服务提供事务日志窗口。

说明

WAGO BACnet配置器

WAGO BACnet配置器可登录www.wago.com免费下载

技术参数

操作系统 Windows XP(SP3或更高), Windows 7

Runtime软件——库

e!COCKPIT(基于CODESYS 3)

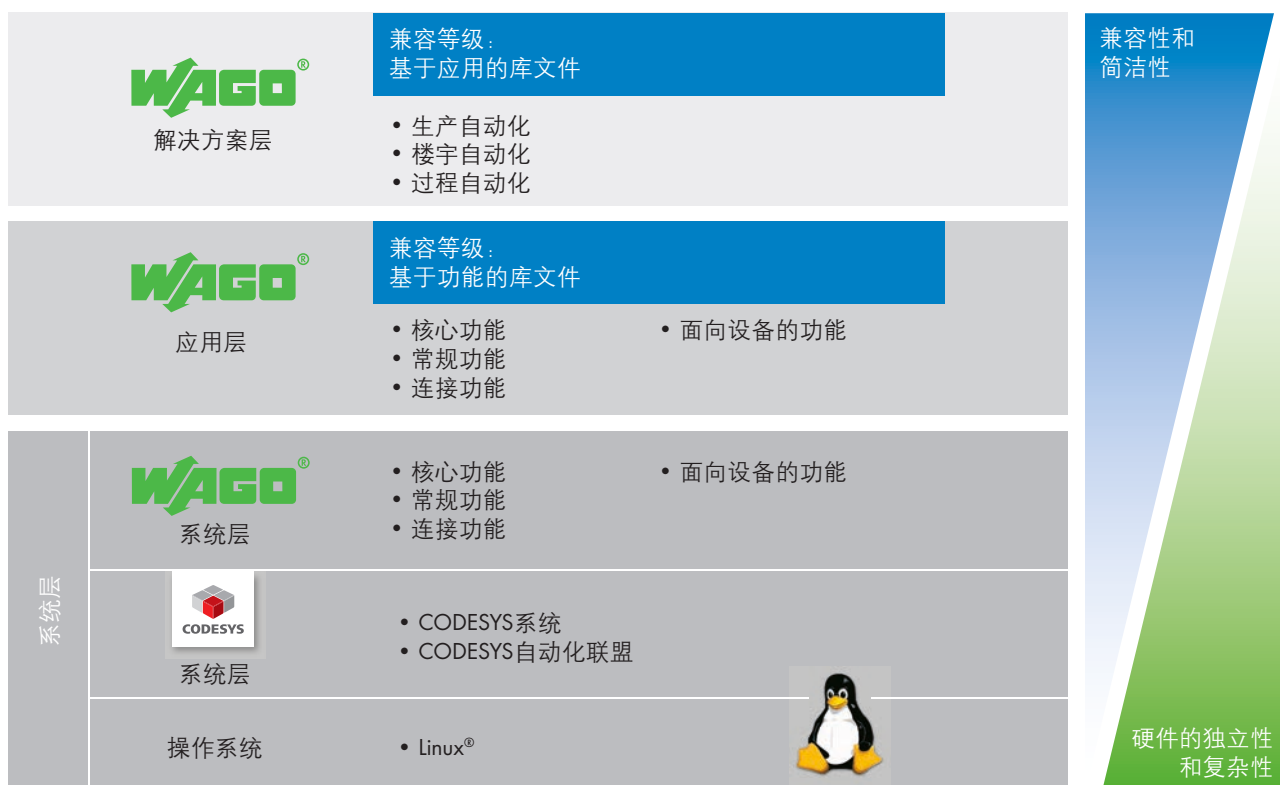

Runtime软件可控制机器

机器和系统由Runtime软件控制，同时为用户提供运行和当前状态监控，也可将运行数据传至上级系统。

与工程软件不同的是，runtime软件可持续运行——它是机器的一部分且可确保其正常运行。

即装即用的功能块可节省研发时间

全面且成熟的软件功能块(IEC库文件)加快了研发进程。因此，e!COCKPIT与综合性的IEC库文件相辅相成。

库文件从本质上分成以下三个抽象层：

- 解决方案层主要包含适于生产、楼宇和过程自动化领域的全面且操作简便的软件解决方案。
- 应用层包含通信等技术功能，使得应用简单便捷。
- 系统层允许专家模式完全访问系统。

上层根据兼容性等级进行分隔。这使得软件开发独立于将使用的硬件。在保留统一软件库的同时，也为具体应用选择合适的设备提供了最大的灵活性。它也可保证投资的安全性。

说明
功能模块和库

技术参数	
系统要求	e!COCKPIT 软件
	产品型号: 2759-0101/1110-xxxx

Runtime软件——库

WAGO-I/O-PRO(基于CODESYS 2)

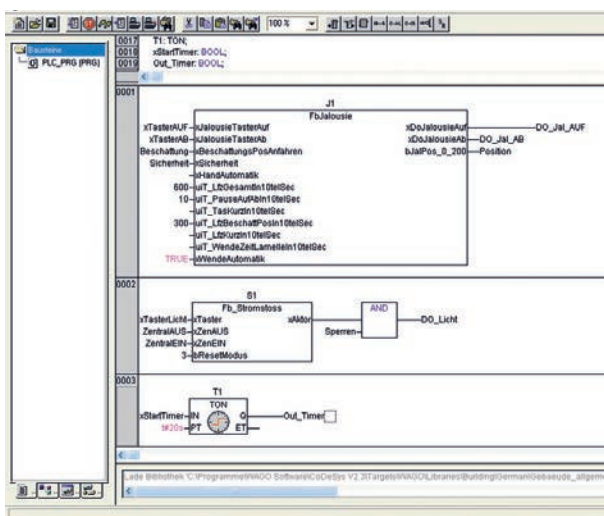

此库文件包括用于楼宇自动化的自定义功能块，可加快楼宇应用程序的编程。

- 照明
- 调光器
- 照明场景
- 照明控制
- 遮阳
- 遮光
- 以及其它应用领域

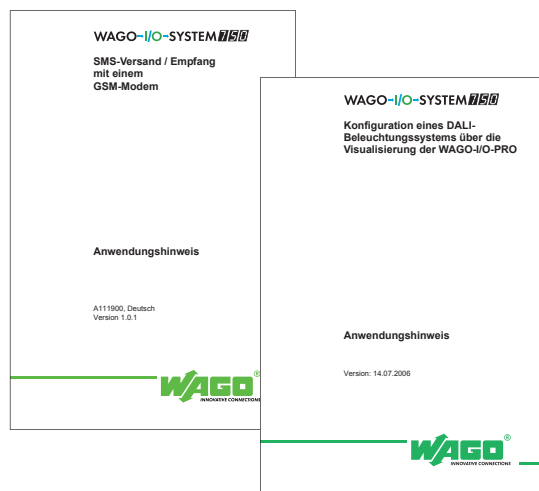

该应用说明包含用于通信领域的功能块(FB)。

- KNX/EIB
- DALI
- EnOcean无线技术
- MODBUS
- M-Bus
- MP-Bus
- SMI
- LonWorks®
- Email
- SMS
- 以及其它应用领域

说明	
房间应用	
技术参数	
系统要求	WAGO-I/O-PRO V2.3软件, 产品型号: 759-333

说明	
操作说明	
最新操作说明可登陆www.wago.com下载	

Runtime软件——库

WAGO-I/O-PRO(基于CODESYS 2)

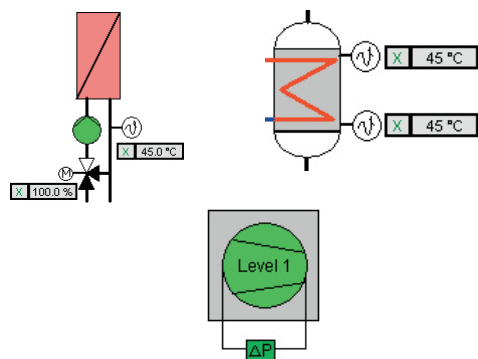
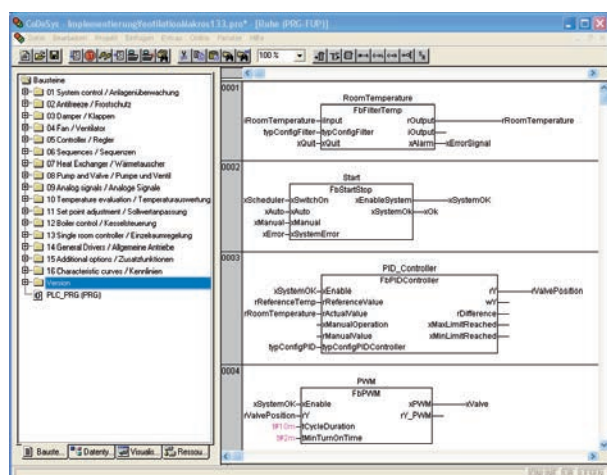

暖通和空调(HVAC)的图形化要素

库文件包含可创建自动化应用的功能块, 适于复杂的供暖、通风及空调系统(HVAC)。

其中包括: 故障监控、启动电路、防冻保护系统监控、风扇控制(阶梯/连续)、空气混合阀控制、空气加热器/冷却器控制、室温/进风温度的串级控制、夜间自然冷却、夏季/冬季补偿器、焓值计算、PID控制器、过滤器监测、堵塞保护、供热回路控制、热回收控制、锅炉控制(阶梯/连续)、锅炉顺序控制、生活热水控制、启动/停止优化、加湿和除湿等。

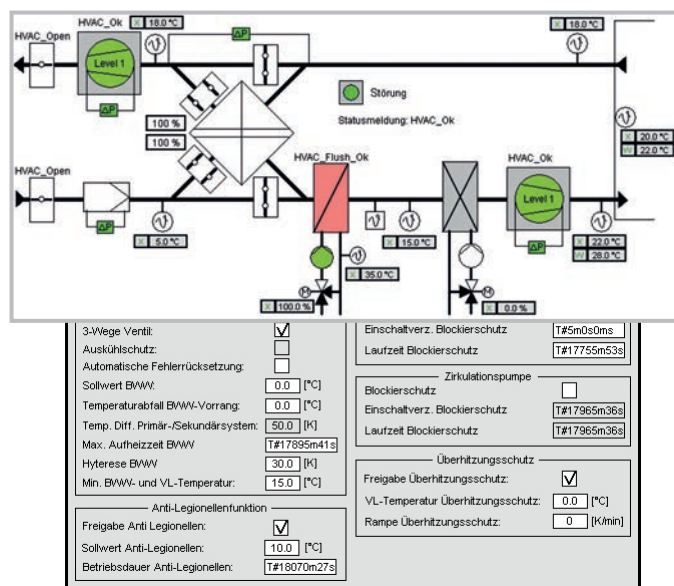

锅炉顺序控制

- 换热站宏指令
- 锅炉宏指令
- 供热回路宏指令
- 饮用水加热宏指令
- 通风宏指令

说明

HVAC

技术参数

系统要求 WAGO-I/O-PRO V2.3软件,
产品型号: 759-333

说明

系统宏指令

最新操作说明可登陆www.wago.com下载



用户可以在移动设备上通过WAGO WebVisu App访问CODESYS 2 WebVisu网页，可以随时对所需系统或设备进行操作和监控。用户可以预定义100余个控制器，便于通过URL直接快速地进行访问。

用户可在“App Store”免费下载适用于iPhone和iPad的iOS版本WAGO WebVisu App，也可在“Google Play”商店下载适于智能手机和平板电脑的Android版本。

注意：可登陆www.wago.com/webvisu网址获取该应用程序所支持的WAGO控制器、操作手册和操作说明等信息。



WebVisu App二维码

仅需使用移动设备扫描二维码，便可在“App Store”或“Google Play”中直接找到WebVisu App。

商标

Apple, Apple logo, iPhone、iPad和iPod touch是苹果公司的注册商标，已在美国和其它国家注册。“App Store”是苹果公司的服务商标。



Google Play™是谷歌公司的注册商标。

说明

WAGO WebVisu App

技术参数

系统要求

操作系统	iOS 4.3版本或更高 安卓2.2版本或更高
兼容性	iPhone、iPad和iPod touch 安卓智能手机和平板电脑

1 TO-PASS® Web Portal

28 用于测量值和信息的可视化和存档

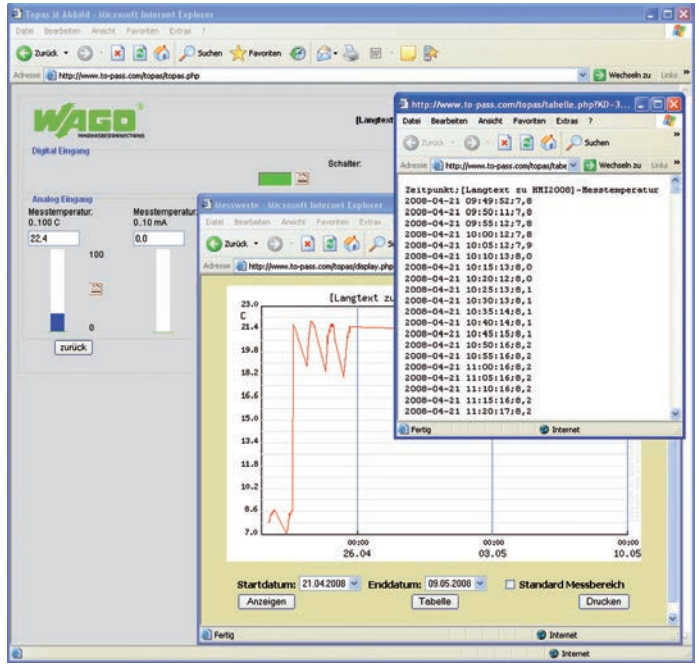

TO-PASS®产品系列专为信号和信息的无线通信而设计。通过全球移动无线网络GSM建立连接。除其它通信通道(例如: e-mail、SMS或fax)之外,设备也可以通过Web功能将数据传送至Web服务器。这样便可创建永久的类似于专线的GPRS连接。

过程映像(例如,TO-PASS®运动模块所有数字量及模拟量输入的状态和数值信息)可按照设定的时间间隔发送到Web服务器,并存储在数据库中,信息均带有时间戳。这样就无需使用标准的数据记录器,省却繁琐的数据读取过程。通过使用Internet浏览器登陆网址http://www.to-pass.com就可简单地控制和管理您的数据。

借助基础模块,用户即可在Web portal上获得指定区域。通过用户名和密码对访问进行保护。根据不同的扩展级别(starter, standard, unlimited),可登录至Portal的设备数量也不同。

数据记录功能可采集和显示所连设备的数字量、模拟量和MOD-BUS数据,时间为90分钟至512天,数据也可导出为CSV格式。

“Admin”类型是基础模块的补充。它允许用户管理更多带密码保护的的用户名及带有不同访问权限的客户和设备。

“Alarm”类型是基础模块的补充。模块可借助此功能显示和管理由模拟量、数字量和MODBUS值产生的报警。对于模拟量值,可为每次测量配置最多四个限定值。报警列表可显示所有报警并可进行确认。

允许设置何人在何时通过短信或电子邮件接收警报。

基础模块的“Admin”和“Alarm”功能使用权必须进行初始购买。此后,只需每月缴纳较低的使用费即可。

说明	型号	每包数量
TO-PASS® Web Portal “Basic Unlimited” ¹⁾	761-700	1
TO-PASS® Web Portal “Basic Starter” ²⁾	761-700/000-005	1
TO-PASS® Web Portal “Basic Standard” ³⁾	761-700/000-020	1
TO-PASS® Web Portal按月缴纳使用费	761-701	1
TO-PASS® Web Portal “Admin Unlimited” ¹⁾	761-702	1
TO-PASS® Web Portal “Admin Starter” ²⁾	761-702/000-005	1
TO-PASS® Web Portal “Admin Standard” ³⁾	761-702/000-020	1
TO-PASS® Web Portal “Alarm Unlimited” ¹⁾	761-703	1
TO-PASS® Web Portal “Alarm Starter” ²⁾	761-703/000-005	1
TO-PASS® Web Portal “Alarm Standard” ³⁾	761-703/000-020	1
Individual TO-PASS® Web Portal	761-704	1

¹⁾ 无设备数量限制
²⁾ 最多5个设备
³⁾ 最多20个设备

技术参数	
系统要求	
网页浏览器	Microsoft® Internet Explorer具有Internet访问功能
用户管理	通过用户名和密码
设备数量	无限制
设备激活	通过Internet
测量值配置	通过Internet
测量值历史记录	数据设置无限制
测量值显示	表格和图形显示
测量值计算	图形显示测量值
测量值导出	CSV格式(兼容MS Excel)
Internet Explorer是Microsoft Corporation的注册商标	



说明	型号	每包数量
WAGO USB通信电缆, 2.5m	750-923	1
WAGO USB通信电缆, 5m	750-923/000-001	1
USB通信电缆	756-4101/042-030	1



说明	型号	每包数量
USB适配器, 带1米连接线缆	761-9005	1



说明	型号	每包数量
RS-232通信电缆	750-920	1



说明	型号	每包数量
Bluetooth®适配器	750-921	1



PERSPECTO®

PERSPECTO®Web面板

- 基于Web的可视化
- 8.9 cm ... 30.7 cm (3.5" ... 12")

PERSPECTO®控制面板

- 集成控制和可视化功能
- 8.9 cm ... 38.1 cm (3.5" ... 15")

第3.1章 ▶

PFC200

- 在最小的空间内凸显最佳性能
- 处理速度快
- 附加操作元件(如, 启动/停止开关)
- 基于Linux®操作系统, 采用高级编程语言

第3.2章 ▶▶

可编程现场总线控制器

- 以现场总线适配器为基础实现分布式智能
- 编程符合IEC 61131-3标准
- 模块化WAGO-I/O-SYSTEM 750

第3.3章 ▶▶▶

可编程现场总线控制器XTR

- 应用于极端环境时, 以下几点尤为重要:
- 在极端环境温度下的稳定性
 - 抗干扰和耐脉冲电压
 - 抗振动和抗冲击



	页码
基本产品信息	34
产品类型	35
产品型号解析	35
接口及配置	36
应用及安装说明	37
标准及应用条件	37

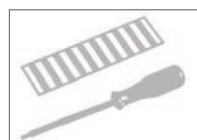

	屏幕尺寸 对角线	屏幕 分辨率	ETHERNET/ MODBUS TCP	CANopen	其他	型号	
PERSPECTO® , Web面板	8.9 cm (3.5")	320 x 240像素			Web浏览器	762-1035	38
	14.5 cm (5.7")	320 x 240像素			Web浏览器	762-1057	38
	26.4 cm (10.4")	640 x 480像素			Web浏览器	762-1104	39
	30.7 cm (12.1")	800 x 600像素			Web浏览器	762-1121	39
PERSPECTO® , 控制面板	8.9 cm (3.5")	320 x 240像素	x	M/S	MODBUS RTU	762-3035/000-001	40
	14.5 cm (5.7")	320 x 240像素	x	M/S	MODBUS RTU	762-3057/000-001	40
	26.4 cm (10.4")	640 x 480像素	x	M/S	MODBUS RTU	762-3104/000-001	41
	30.7 cm (12.1")	800 x 600像素	x	M/S	MODBUS RTU	762-3121/000-001	41
	38.1 cm (15")	1024 x 768像素	x		MODBUS RTU	762-3150/000-001	41
	38.1 cm (15")	1024 x 768像素	x	M/S	MODBUS RTU	762-3150/000-003	41
附件 存储卡, 连接电缆和安装套装							42

M: 主站, S: 从站

PERSPECTO®为WAGO综合性面板系列,用于对设备、系统及控制工艺的过程数据进行操作与监控。

通过系统优化实现高速处理

优化的runtime系统和程序保证始终如一的高性能。

编程能力(可选)

控制面板可采用符合IEC 61131国际标准的5种编程语言进行编程。除了编程功能外,符合CODESYS国际标准的WAGO-I/O-PRO编程软件还可提供离线仿真、现场总线配置、配方管理及更多其他功能。

Web可视化

在Web浏览器中显示可视化提供了更多灵活选择。除了PERSPECTO® Web面板外,可视化任务可在带有浏览器的任何设备上显示,包括安装有Web-Visu app的智能手机和平板电脑。

丰富产品种类确保灵活性

PERSPECTO®系列可提供多种尺寸的Web、可视化和自动化面板以满足不同的客户需求。

高适应性设计

以客户为本的设计,辅之以可配置的显示屏,使得PERSPECTO®监控器和面板可无缝集成到几乎任何应用中。

完整集成的可视化

完整集成在控制系统中的可视化系统可直接集成变量。

此外,已创建的界面可以轻松地应用于其他控制器的配置中。

- 极短的启动时间
- 极高的运算能力
- 出色的能源效率
- 显示屏尺寸从3.5"到15"
- 平板设计
- 多种接口
- 可选符合IEC-61131标准的控制功能

PERSPECTO® WP,

Web面板

Web面板配备有专用软件, 可用作Web浏览器, 来连接自带Web Server的控制器。CODESYS 2.3 Web可视化专门为Web面板进行了特别优化。

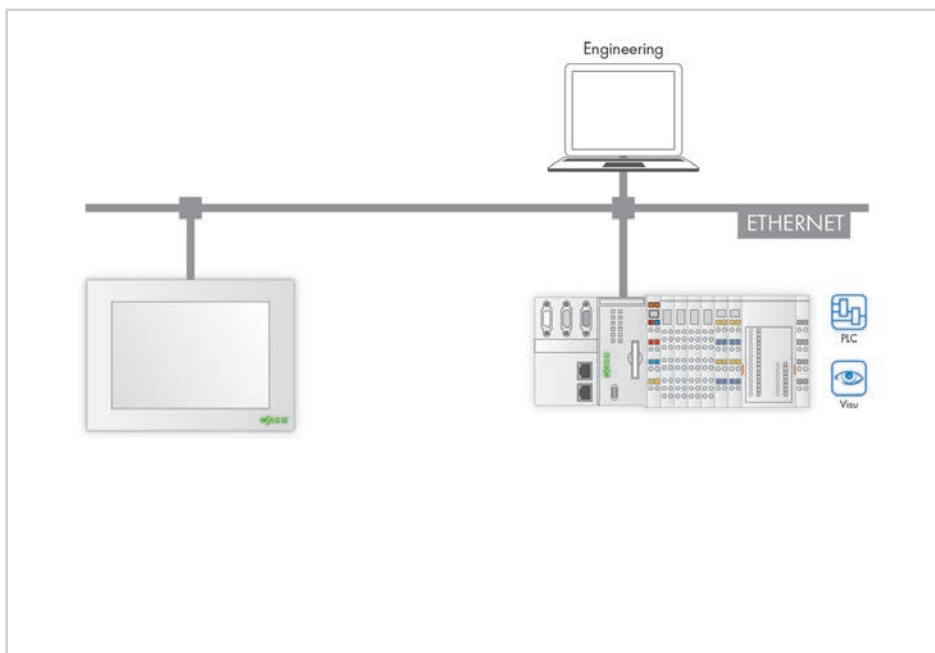

PERSPECTO® CP,

具有目标可视化功能的控制面板

具有目标可视化功能的控制面板拥有完整的CODESYS runtime特性。CODESYS开发环境允许在CODESYS中进行完整的应用编程。已有项目也几乎可以整体转换乃至升级。

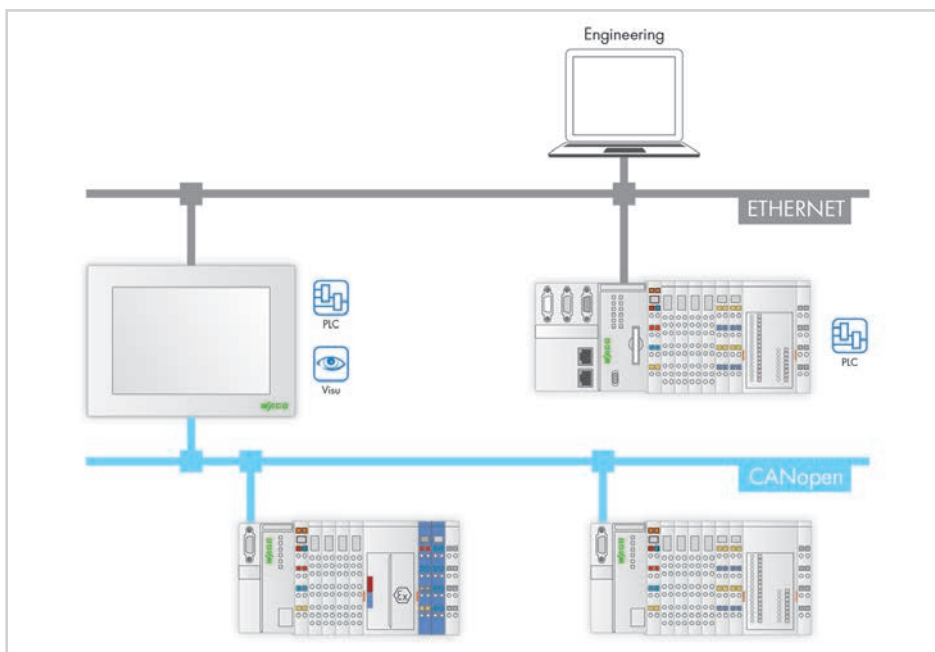

产品型号解析

产品型号说明

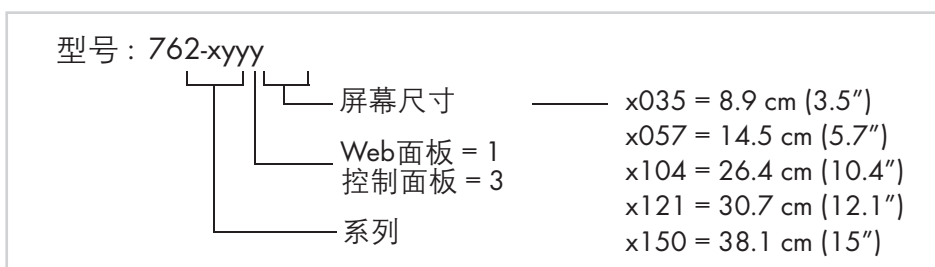

视线之外, 掌控之中

PERSPECTO®面板背面具有多种接口、连接端口和其他重要的功能元件。

屏幕尺寸10.4"

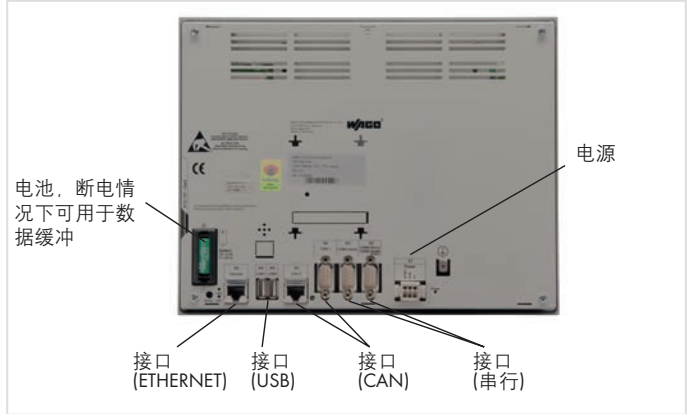

- 接口(USB): 2 x USB 2.0 Host (Type A)
- 接口(ETHERNET): 1 x 10/100 Mbit RJ-45
- 接口(CAN): 1 x CAN0 RJ-45, 1 x CAN1 D-Sub 9
- 接口(串行): 1 x RS-232 D-Sub 9, 1 x RS-232 + RS-485/-422 D-Sub 9

屏幕尺寸3.5"

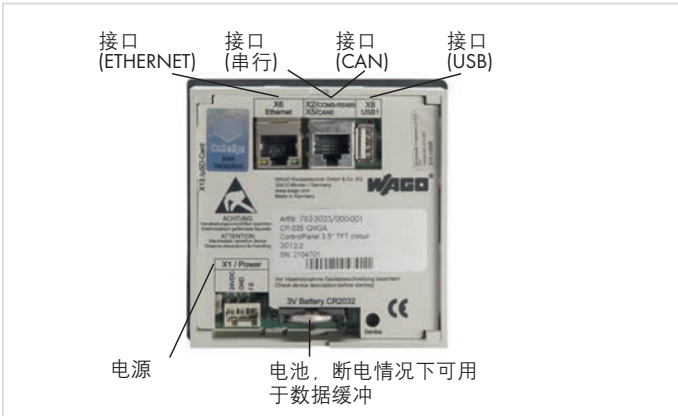

- 接口(USB): 1 x USB 2.0 Host (Type A)
- 接口(ETHERNET): 1 x 10/100 Mbit RJ-45
- 接口(CAN): 1 x CANopen RJ-45
- 接口(串行): RS-485集成在CAN接口中

屏幕尺寸12.1"

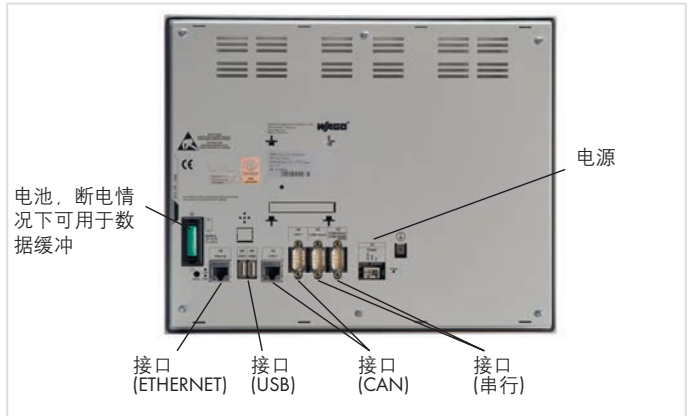

- 接口(USB): 2 x USB 2.0 Host (Type A)
- 接口(ETHERNET): 1 x 10/100 Mbit RJ-45
- 接口(CAN): 1 x CAN0 RJ-45, 1 x CAN1 D-Sub 9
- 接口(串行): 1 x RS-232 D-Sub 9, 1 x RS-232 + RS-485/-422 D-Sub 9

屏幕尺寸5.7"

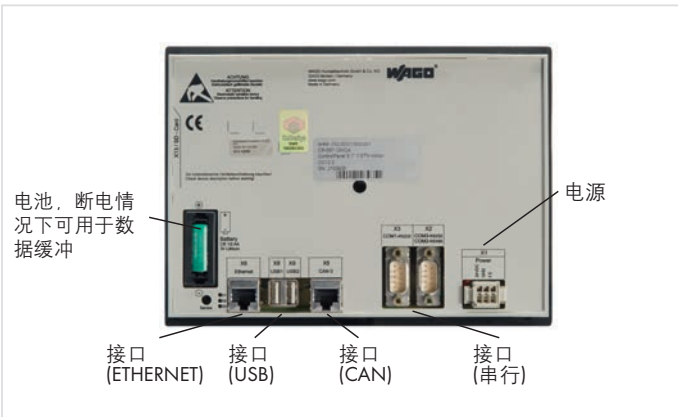

- 接口(USB): 2 x USB 2.0 Host (Type A)
- 接口(ETHERNET): 1 x 10/100 Mbit RJ-45
- 接口(CAN): 1 x CANopen RJ-45
- 接口(串行): 1 x RS-232 D-Sub 9, 1 x RS-232 + RS-485 D-Sub 9

屏幕尺寸15"

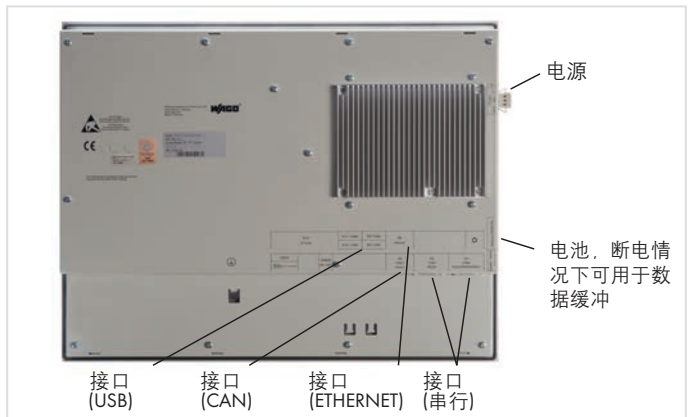

- 接口(USB): 4 x USB 2.0 Host (Type A)
- 接口(ETHERNET): 1 x 10/100 Mbit RJ-45
- 接口(CAN): 选配(RJ-45)
- 接口(串行): 1 x RS-232 D-Sub 9, 1 x RS-232 + RS-485/-422 D-Sub 9



防护等级：前面IP65，后面IP20

标准及应用条件

基本技术参数

HBT(亮度减半时间)	50000小时
操作系统	Windows CE
控制元件	触摸，模拟，电阻
供电电压	24 VDC (18 V ... 30 V)
工作温度	0 °C ... +50 °C
储存温度	-10 °C ... +60 °C
相对湿度(无冷凝)	10 % ... 85 %
防护等级	前面IP65，后面IP20

带有专门软件配置的Web面板可用作Web浏览器，用于连接自带Web服务器的控制器。CoDeSys 2.3 Web可视化功能经特别优化，完美适用于Web面板。

配置软件：

- Internet浏览器
- Java虚拟机
- 面板配置软件

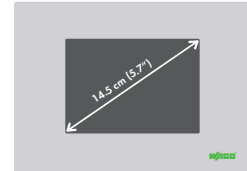

说明	型号	每包数量	说明	型号	每包数量
PERSPECTO WP, Web面板	WP 35 QVGA 762-1035	1	WP 57 QVGA 762-1057		1
技术参数					
显示类型	TFT		CSTN		
屏幕尺寸(对角线)	8.9 cm (3.5")		14.5 cm (5.7")		
显示颜色	32768色		4096色		
图形分辨率	320 x 240像素		320 x 240像素		
对比率	250:1		35:1		
视角, 水平/垂直	-45° ... 45°/-15° ... 35°		-10° ... 30°/-30° ... 30°		
亮度	560 cd/m ²		350 cd/m ²		
HBT *	50000 hrs.		50000 hrs.		
操作系统	Windows CE 6.0		Windows CE 6.0		
处理器	32-bit ARM9 200 MHz		32-bit ARM9 200 MHz		
RAM/Flash/SRAM	64 MB/64 MB/1 MB		64 MB/64 MB/1 MB		
存储扩展	MicroSD卡(最大2 GB)		SD卡(最大2 GB)		
面板	触摸屏(模拟, 电阻)		触摸屏(模拟, 电阻)		
透光率	典型80 %		典型75 %		
耐用	100.000次指尖触摸		100.000次指尖触摸		
接口(USB)	1 x USB 2.0 Host (type A)		2个USB 2.0 Host (type A)		
接口(ETHERNET)	1 x 10/100 Mbits RJ-45		1 x 10/100 Mbits RJ-45		
接口(CAN)	1 x CANopen RJ-45		1 x CANopen RJ-45		
接口(串行)	RS-485集成在CAN中		1 x RS-232 D-Sub 9, 1 x RS-232 + RS-485 D-Sub 9		
前面板	塑胶, 聚酯薄膜		塑胶, 聚酯薄膜		
外壳材质	塑胶		塑胶		
外形尺寸(W x H x D)	96 x 96 x 29		208 x 150 x 42		
面板开口尺寸(W x H)	91 x 91		198 x 140		
固定方式	4 x 箝位元件		4 x 箝位元件		
供电电压	24 V DC (18 V ... 30 V)		24 V DC (18 V ... 30 V)		
最大输入电流(24 V)	250 mA		250 mA		
运行功率	8 - 12 W		8 - 12 W		
工作温度	0 °C ... +50 °C		0 °C ... +50 °C		
储存温度	-10 °C ... +60 °C		-10 °C ... +60 °C		
相对空气湿度(无冷凝)	10 - 85 %		10 - 85 %		
重量	165 g		570 g		
防护等级	前面IP65, 后面IP20		前面IP65, 后面IP20		
认证	CE, UL 508, GL, KC		CE, UL 508, GL, KC		
附件	详见42页		详见42页		
软件不支持CAN和串行接口					
* 亮度减半时间(Half Brightness Time)指LED芯片的亮度降低到原始亮度的50%，基于Ta = 25 ± 2 °C；RH = 60 ± 10 %环境条件。					

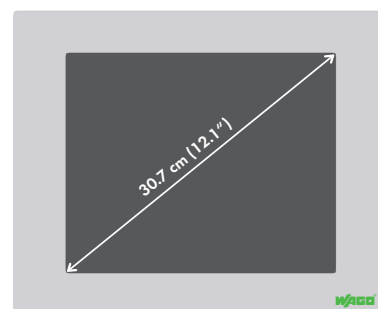
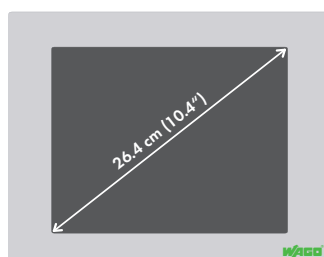

说明	说明	型号	每包数量	说明	型号	每包数量
PERSPECTO WP, Web面板	WP 104 VGA	762-1104	1	WP 121 SVGA	762-1121	1
技术参数						
显示类型	TFT			TFT		
屏幕尺寸(对角线)	26.4 cm (10.4")			30.7 cm (12.1")		
显示颜色	65536色			65536色		
图形分辨率	640 x 480像素			800 x 600像素		
对比率	500:1			500:1		
视角, 水平/垂直	-65° ... 65°/-45° ... 65°			-65° ... 65°/-75° ... 45°		
亮度	430 cd/m ²			400 cd/m ²		
HBT *	50000 hrs.			50000 hrs.		
操作系统	Windows CE 5.0			Windows CE 5.0		
处理器	32 Bit Xscale 520 MHz			32 Bit Xscale 520 MHz		
RAM/Flash/SRAM	64 MB/32 MB/1 MB			64 MB/32 MB/1 MB		
存储扩展	CF卡(最大2 GB)			CF卡(最大2 GB)		
前面板	触摸屏(模拟, 电阻)			触摸屏(模拟, 电阻)		
透光率	典型80 %			典型80 %		
耐用	1000万次指尖触摸			1000万次指尖触摸		
接口(USB)	2个USB 2.0 Host (type A)			2个USB 2.0 Host (type A)		
接口(ETHERNET)	1 x 10/100 Mbits RJ-45			1 x 10/100 Mbits RJ-45		
接口(CAN)	1 x CAN0 RJ-45, 1 x CAN1 D-Sub 9			1 x CAN0 RJ-45, 1 x CAN1 D-Sub 9		
接口(串行)	1 x RS-232 D-Sub 9, 1 x RS-232 + RS-485/-422 D-Sub			1 x RS-232 D-Sub 9, 1 x RS-232 + RS-485/-422 D-Sub		
前面板	阳极氧化铝, 本色, 聚酯薄膜			阳极氧化铝, 本色, 聚酯薄膜		
外壳材质	喷涂钢板			喷涂钢板		
外形尺寸(W x H x D)	284 x 222 x 46			330 x 268 x 47		
面板开口尺寸(W x H)	268 x 206			312 x 250		
固定方式	6 x 箱位元件			6 x 箱位元件		
供电电压	24 V DC (18 V ... 30 V)			24 V DC (18 V ... 30 V)		
最大输入电流(24 V)	500 mA			500 mA		
运行功率	10 - 18 W			10 - 18 W		
工作温度	0 °C ... +50 °C			0 °C ... +50 °C		
储存温度	-10 °C ... +60 °C			-10 °C ... +60 °C		
相对空气湿度(无冷凝)	10 - 85 %			10 - 85 %		
重量	2100 g			2600 g		
防护等级	前面IP65, 后面IP20			前面IP65, 后面IP20		
认证	CE, KC			CE, KC		
附件	详见42页			详见42页		
软件不支持CAN和串行接口						
* 亮度减半时间(Half Brightness Time)指LED芯片的亮度降低到原始亮度的50%, 基于Ta = 25 ± 2 °C; RH = 60 ± 10 %环境条件。						

PERSPECTO CP, 带有目标可视化的控制面板

该控制面板兼具HMI runtime和PLC runtime, 是一个功能完整的自动化设备。它可为操作和监控提供配置功能, 同时还可独立处理控制任务。

配置软件:

- WAGO runtime (PLC, HMI)
- 面板配置软件
- 带CoDeSys目标可视化功能的CoDeSys PLC

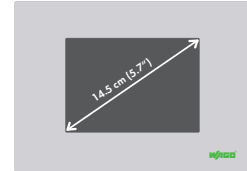

说明	说明	型号	每包数量	说明	型号	每包数量
PERSPECTO CP, 带有目标可视化的控制面板	CP 35 QVGA TV	762-3035/000-001	1	CP 57 QVGA TV	762-3057/000-001	1
技术参数						
显示类型	TFT			TFT		
屏幕尺寸(对角线)	8.9 cm (3.5")			14.5 cm (5.7")		
显示颜色	32768色			4096色		
图形分辨率	320 x 240像素			320 x 240像素		
对比率	250:1			35:1		
视角, 水平/垂直	-45° ... 45°/-15° ... 35°			-10° ... 30°/-30° ... 30°		
亮度	560 cd/m ²			350 cd/m ²		
HBT *	50000 hrs.			50000 hrs.		
操作系统	Windows CE 6.0			Windows CE 6.0		
处理器	32-bit ARM9 200 MHz			32-bit ARM9 200 MHz		
RAM/Flash/SRAM	64 MB/64 MB/1 MB			64 MB/64 MB/1 MB		
程序内存	1024 KB			1024 KB		
数据内存	1024 KB			1024 KB		
保持内存	128 KB			128 KB		
存储扩展	MicroSD (最大2 GB)			SD卡(最大2 GB)		
前面板	触摸屏(模拟, 电阻)			触摸屏(模拟, 电阻)		
透光率	典型80 %			典型75 %		
耐用	10万次触摸笔触摸			10万次触摸笔触摸		
接口(USB)	1 x USB 2.0 Host (type A)			2 x USB 2.0 Host (type A)		
接口(ETHERNET)	1 x 10/100 Mbits RJ-45			1 x 10/100 Mbits RJ-45		
接口(CAN)	1 x CAN RJ-45			1 x CAN RJ-45		
接口(串行)	RS-485集成在CAN中			1 x RS-232 D-Sub 9, 1 x RS-232 + RS-485 D-Sub 9		
前面板	塑胶, 聚酯薄膜			塑胶, 聚酯薄膜		
外壳材质	塑胶			塑胶		
外形尺寸(W x H x D)	96 x 96 x 29			208 x 150 x 42		
面板开口尺寸(W x H)	91 x 91			198 x 140		
固定方式	4 x 箱位元件			4 x 箱位元件		
供电电压	24 V DC (18 - 30 V)			24 V DC (18 - 30 V)		
最大输入电流(24 V)	250 mA			250 mA		
运行功率	8 - 12 W			8 - 12 W		
工作温度	0 °C ... +50 °C			0 °C ... +50 °C		
储存温度	-10 °C ... +60 °C			-10 °C ... +60 °C		
相对空气湿度(无冷凝)	10 - 85 %			10 - 85 %		
重量	165 g			570 g		
防护等级	前面IP65, 后面IP20			前面IP65, 后面IP20		
认证	CE, UL 508, GL, KC			CE, UL 508, GL, KC		
附件	详见42页			详见42页		

* 亮度减半时间(Half Brightness Time)指LED芯片的亮度降低到原始亮度的50%, 基于Ta = 25 ± 2 °C; RH = 60 ± 10 %环境条件。

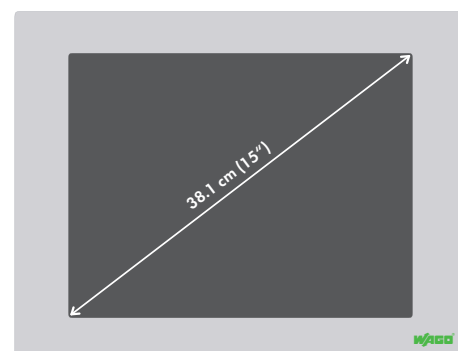
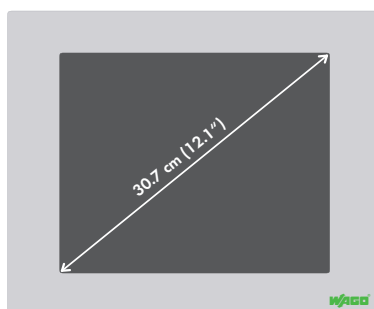
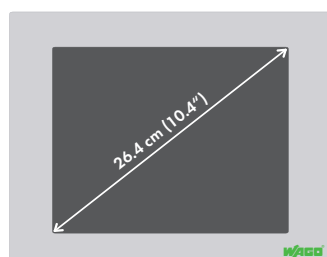

说明	型号	每包数量	说明	型号	每包数量	说明	型号	每包数量
CP 104 VGA TV	762-3104/000-001	1	CP 121 SVGA TV	762-3121/000-001	1	CP 150 XGA TV	762-3150/000-001	1
						CP 150 XGA	762-3150/000-003	1
						CAN TV		
TFT			TFT			TFT		
26.4 cm (10.4")			30.7 cm (12.1")			38.1 cm (15")		
65536色			65536色			1.6千万色		
640 x 480像素			800 x 600像素			1024 x 768像素		
500:1			500:1			500:1		
-65° ... 65°/-45° ... 65°			-65° ... 65°/-75° ... 45°			-75° ... 75°/-60° ... 60°		
430 cd/m ²			400 cd/m ²			250 cd/m ²		
50000 hrs.			50000 hrs.			50000 hrs.		
Windows CE 5.0			Windows CE 5.0			Windows CE 6.0		
32-bit XScale 520 MHz			32-bit XScale 520 MHz			Intel Atom® N270; 1.6 GHz		
64 MB/32 MB/1 MB			64 MB/32 MB/1 MB			256 MB/128 MB/-		
1024 KB			1024 KB			1024 KB		
1024 KB			1024 KB			1024 KB		
128 KB			128 KB			128 KB		
CF卡(最大2 GB)			CF卡(最大2 GB)			CF卡(最大2 GB)		
触摸屏(模拟, 电阻)			触摸屏(模拟, 电阻)			触摸屏(模拟, 电阻)		
典型80%			典型80%			典型80%		
1000万次指尖触摸			1000万次指尖触摸			3500万次指尖触摸		
2 x USB 2.0 Host (type A)			2 x USB 2.0 Host (type A)			4 x USB 2.0 Host (type A)		
1 x 10/100 Mbits RJ-45			1 x 10/100 Mbits RJ-45			1 x 10/100/1000 Mbits RJ-45		
1 x CAN0 RJ-45, 1 x CAN1 D-Sub 9			1 x CAN0 RJ-45, 1 x CAN1 D-Sub 9			可选(RJ-45)		
1 x RS-232 D-Sub 9, 1 x RS-232 + RS-485/-422 D-Sub			1 x RS-232 D-Sub 9, 1 x RS-232 + RS-485/-422 D-Sub			1 x RS-232 D-Sub 9, 1 x RS-232 + RS-485/-422 D-Sub		
阳极氧化铝, 本色, 聚酯薄膜			阳极氧化铝, 本色, 聚酯薄膜			阳极氧化铝, 本色, 聚酯薄膜		
喷涂钢板			喷涂钢板			喷涂钢板		
284 x 222 x 46			330 x 268 x 47			398 x 306 x 77		
268 x 206			312 x 250			383 x 291		
6 x 箱位元件			6 x 箱位元件			6 x 箱位元件		
24 V DC (18 - 30 V)			24 V DC (18 - 30 V)			24 V DC (18 - 30 V)		
500 mA			500 mA			1300 mA		
10 - 18 W			10 - 18 W			28 - 35 W		
0 °C ... +50 °C			0 °C ... +50 °C			0 °C ... +45 °C		
-10 °C ... +60 °C			-10 °C ... +60 °C			-10 °C ... +60 °C		
10 - 85 %			10 - 85 %			10 - 85 %		
2100 g			2600 g			4500 g		
前面IP65, 后面IP20			前面IP65, 后面IP20			前面IP65, 后面IP20		
CE, KC			CE, KC			CE, KC		
详见42页			详见42页			详见42页		

附件

存储卡、连接电缆和安装套装

存储卡	型号	每包数量	技术参数
CF存储卡, 1 GB	758-879/000-000	1	闪存: 1 GByte 最大写/读周期: Single: 20 Mbytes/s (max.)/10 Mbytes/s (max.); Dual: 40 Mbytes/s (max.)/20 Mbytes/s (max.) MTBF: 300,000小时 使用寿命: 2,000,000程序/运行周期 工作温度: -40 °C ... +85 °C 存储温度: -55 °C ... +95 °C 相对空气湿度(无冷凝): 95 % 外形尺寸(mm) W x H x L: 42.8 x 36.4 x 3.3 抗振动: 参照IEC 60068-2-6标准 抗冲击: 参照IEC 60068-2-27标准
SD存储卡, 2 GB	758-879/000-001	1	内存: 2 GByte 最大写/读周期: 16 Mbytes/s/22 Mbytes/s MTBF: 4,000,000小时 使用寿命: 2,000,000程序/运行周期 工作温度: -45 °C ... +90 °C 存储温度: -45 °C ... +90 °C 相对空气湿度(无冷凝): 95 % 外形尺寸(mm) W x H x L: 24 x 32 x 2.1 抗振动: 15 G 抗冲击: 50 G (运行中), 1000 G (非运行中) 数据传输速率: 最大22 Mbytes/s
MicroSD存储卡, 1 GB	758-879/000-002	1	内存: 1 GByte 最大写/读周期: 18 Mbytes/s/16 Mbytes/s MTBF: 5,000,000小时 使用寿命: 2,000,000 程序/运行周期 工作温度: -40 °C ... +85 °C 存储温度: -40 °C ... +85 °C 相对空气湿度(无冷凝): 95 % 外形尺寸(mm) W x H x L: 15 x 11 x 1 抗振动: 15 G 抗冲击: 1000 G 数据传输速率: 最大18 Mbytes/s

连接电缆	型号	每包数量
DVI-D电缆, 3 m	758-879/000-100	1
USB A-B电缆, 3 m	758-879/000-101	1

安装套装(作为产品附带套装的备用组件)	型号	每包数量
Web面板和控制面板用安装套装(屏幕尺寸35)	758-879/000-300	1
Web面板和控制面板用安装套装(屏幕尺寸57)	758-879/000-301	1
Web面板和控制面板用安装套装(屏幕尺寸104)	758-879/000-302	1
Web面板和控制面板用安装套装(屏幕尺寸121)	758-879/000-303	1
控制面板用安装套装(屏幕尺寸150)	758-879/000-304	1



控制器

第2章

PERSPECTO® 控制面板

- 集成控制和可视化功能
- 8.9 cm ... 38.1 cm (3.5" ... 15")

第3.1章

PFC200

- 在最小的空间内凸显最佳性能
- 处理速度快
- 附加操作元件(如, 启动/停止开关)
- 基于Linux®操作系统, 采用高级编程语言

第3.2章

可编程现场总线控制器

- 以现场总线适配器为基础实现分布式智能
- 编程符合IEC 61131-3标准
- 模块化WAGO-I/O-SYSTEM 750

第3.3章

可编程现场总线控制器XTR

- 应用于极端环境时, 以下几点尤为重要:
- 在极端环境温度下的稳定性
 - 抗干扰和耐脉冲电压
 - 抗振动和抗冲击

		页码
	PERSPECTO® , 控制面板 控制器与可视化功能合二为一	2 33
	PFC200 可扩展的IP20控制器家族, 带有多种接口	3.1 47
	可编程现场总线控制器 IP20小型控制器	3.2 61
	可编程现场总线控制器 XTR 适于极端环境条件的IP20小型控制器	3.3 107

- 独立于现场总线——支持所有标准现场总线协议和以太网(ETHERNET)标准
- 可扩展性能——现场总线控制器、控制面板和PFC200
- 编程符合IEC 61131-3标准
- 灵活——适于多种应用和工作环境
- 配合WAGO-I/O-SYSTEM 750系列使用——模块化、外形紧凑、功能多样

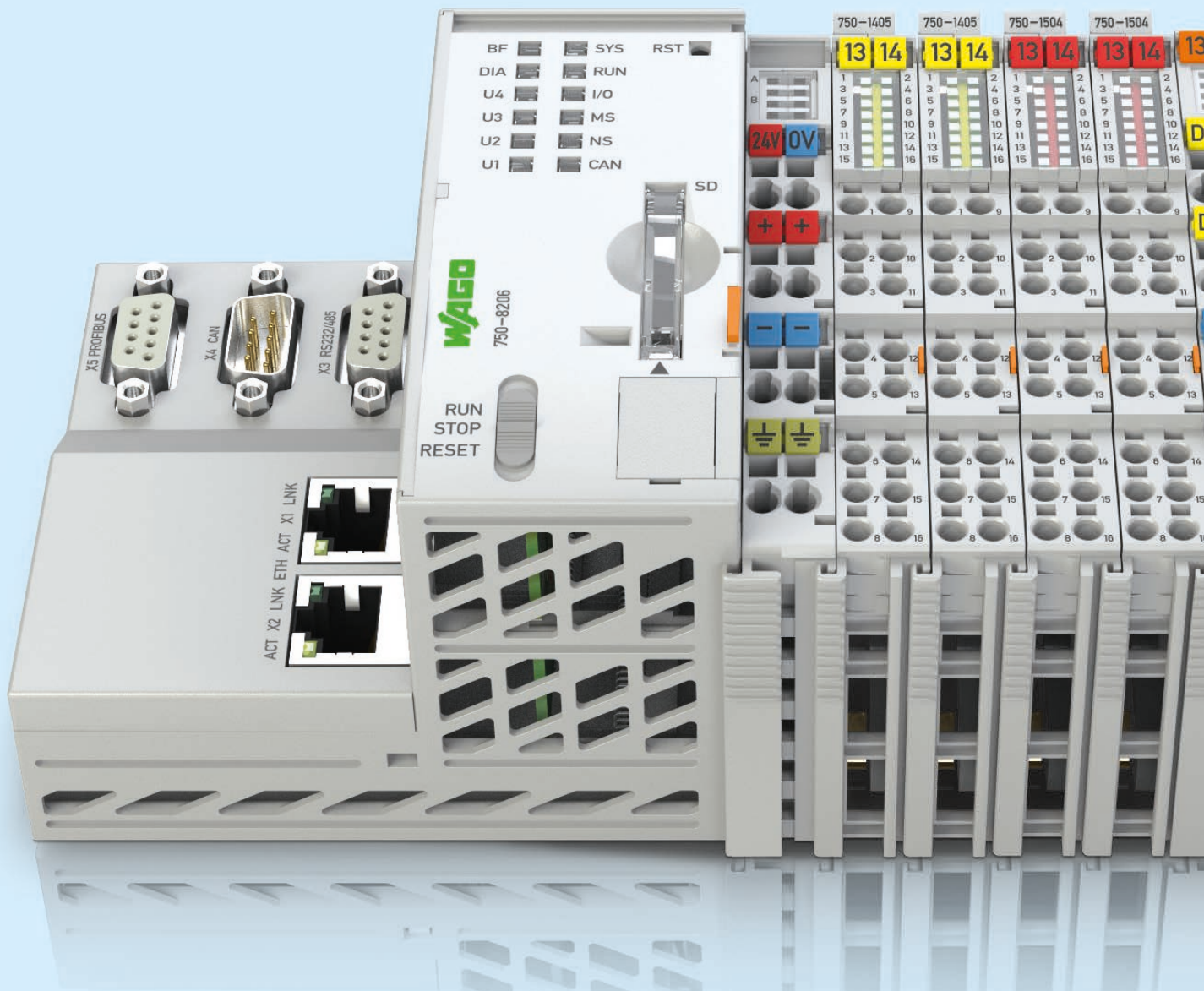

PFC200

◀ 第2章

PERSPECTO® 控制面板

- 集成控制和可视化功能
- 8.9 cm ... 38.1 cm (3.5" ... 15")

PFC200

- 在最小的空间内凸显最佳性能
- 处理速度快
- 附加操作元件(如, 启动/停止开关)
- 基于Linux®操作系统, 采用高级编程语言

第3.2章▶

可编程现场总线控制器







- 以现场总线适配器为基础实现分布式智能
- 编程符合IEC 61131-3标准
- 模块化WAGO-I/O-SYSTEM 750

第3.3章▶▶

可编程现场总线控制器XTR

- 应用于极端环境时, 以下几点尤为重要:
- 在极端环境温度下的稳定性
 - 抗干扰和耐脉冲电压
 - 抗振动和抗冲击

基本产品信息	48
产品类型	49
接口及配置	49
安装说明	50
产品型号解析	51
标准及应用条件	51

CPU	ETHERNET	PROFIBUS	CANopen	其他	说明	型号	
	MODBUS TCP						
	x	S	M/S	MODBUS RTU	PFC200 CS 2ETH RS CAN DPS	750-8206	52
					PFC200 CS 2ETH RS CAN DPS /T 扩展的温度范围: -20 °C ... +60 °C	750-8206/025-000	
	x	S	M/S	MODBUS RTU IEC 60870-5 IEC 61850 IEC 61400-25	PFC200 CS 2ETH RS CAN DPS TELE/T 扩展的温度范围: -20 °C ... +60 °C	750-8206/025-001	52
	x		M/S	MODBUS RTU	PFC200 CS 2ETH RS CAN	750-8204	54
					PFC200 CS 2ETH RS CAN /T 扩展的温度范围: -20 °C ... +60 °C	750-8204/025-000	
	x		M/S		PFC200 CS 2ETH CAN	750-8203	56
					PFC200 CS 2ETH CAN /T 扩展的温度范围: -20 °C ... +60 °C	750-8203/025-000	
	x			MODBUS RTU	PFC200 CS 2ETH RS	750-8202	58
					PFC200 CS 2ETH RS/T 扩展的温度范围: -20 °C ... +60 °C	750-8202/025-000	
	x			MODBUS RTU IEC 60870-5 IEC 61850 IEC 61400-25	PFC200 CS 2ETH RS远动/T PFC200 CS 2ETH RS远动ECO/T 扩展的温度范围: -20 °C ... +60 °C	750-8202/025-001 750-8202/025-002	58

M: 主站, S: 从站

PFC200:

在最小的空间内凸显最佳性能

作为WAGO控制器家庭的最新成员，PFC200控制器因其高处理速度和多个接口并行通信而格外出众。所有PFC200控制器均带有两个以太网端口，且不同的产品型号还配备有其他的通信接口。通过CANopen、PROFIBUS DP和MODBUS TCP/UPD/RTU协议可灵活地与现场总线系统和外部输入/输出设备相连接。这些现场总线系统可直接通过WAGO操作简便的e!COCKPIT开发环境轻松配置。具有集成交换机的以太网接口支持所有主流IT协议。PFC200除了具有多个接口外，还可通过内置Flash闪存和SD/SDHC卡接口为您的应用提供存储空间。

远动技术

由于PFC200符合IEC 60870-5、IEC 61850或IEC 61400-25标准化远动协议，因此适用于远动领域。

过程数据与IT应用之间的连接

PFC200将实时要求与IT功能完美结合。它支持适于工业环境应用的MODBUS/TCP和ETHERNET/IP、HTTP、SNTP、SNMP、FTP、BootP、DHCP、DNS、telnet、SSH和其它协议可以轻松集成到IT环境中。通过集成的Web网页和基于Web的可视化功能即可为IT应用提供实时过程数据。此外，PLC包含针对电子邮件、SOAP、ASP、IP配置、ETHERNET接口和文件系统的库功能。

安全性

以太网的通信内容与安全性紧密相连。PFC200控制器具有HTTPS、FTPS、SSH和SSL/TLS等安全连接机制，可为用户提供最高的安全保障。

模块化扩展

与WAGO-I/O-SYSTEM 750系列配合，PFC200几乎可以扩展任何输入/输出信号接口。模块化且适于导轨安装的设计便于对I/O节点进行轻松安装、扩展和变更。简洁的设计可以防止安装错误。此外，久经考验的笼式弹簧连接技术可提供快速、抗振动和免维护的连接，且不受操作人员技术的影响。根据I/O模块的通道数量，现场设备可直接采用1、2、3或4线技术进行连接。

最大的可靠性和坚稳性

PFC200的设计使其适用于最严苛的环境条件(例如，温度循环、冲击/振动负载和ESD)——符合最高标准。弹簧压力连接技术保证了操作的可靠性。贯穿整个生产过程的质量保证措施以及100%功能检测确保品质始终如一。

- 编程符合IEC 61131-3标准
- 可以与高级语言结合使用
- Linux®实时操作系统
- 坚稳、免维护
- 集成IT安全标准



PFC200 产品类型

扩展的温度范围

工业自动化设备通常在0°C到55 °C的温度范围内运行。然而，远动等应用领域往往需要设备能承受更广的温度范围。为此，WAGO提供了温度范围介于-20 °C至+60 °C的产品。



ECO

PFC200 ECO经济型控制器最多可连接4个I/O模块。

接口及配置

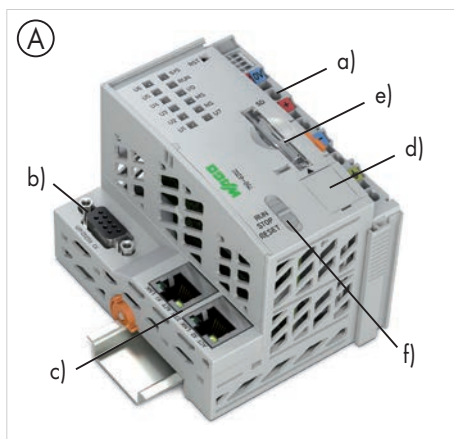

- 包括供电模块(a)
- 连接层的技术差异(b)
- ETHERNET 2 x RJ-45(c)
- 服务端口(d)
- SD卡插槽用于外部存储介质(e)
- 模式开关(f)

外壳设计(A)

- W x H* x L (mm) 79 x 65 x 100

外壳设计(B)

- W x H* x L (mm) 112 x 65 x 100

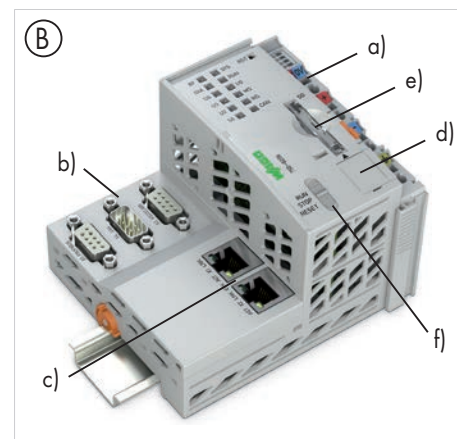

*以DIN导轨的上边线为高度基准

供电

PFC200供电模块为内部电子器件进行供电。现场侧供电经电气隔离，进而使传感器和执行器的供电分离。通过I/O模块装配，电源跨触点自动连接并传输供电电压。此外，带诊断功能的供电模块还可用于监控供电状态。这确保了单一点内灵活、以用户为导向的供电设计。

电子器件的供电电流有最大值限制。该值由所使用的现场总线适配器决定。如果所有I/O模块的内部电流需求总量超出该值，就需要新增额外的总线供电模块。即便如此，现场侧供电也不可超过10 A。然而，不同的供电模块可以形成新的供电电源回路，或者组成不同供电电压的电源组合，或者为急停等安全功能单独供电。

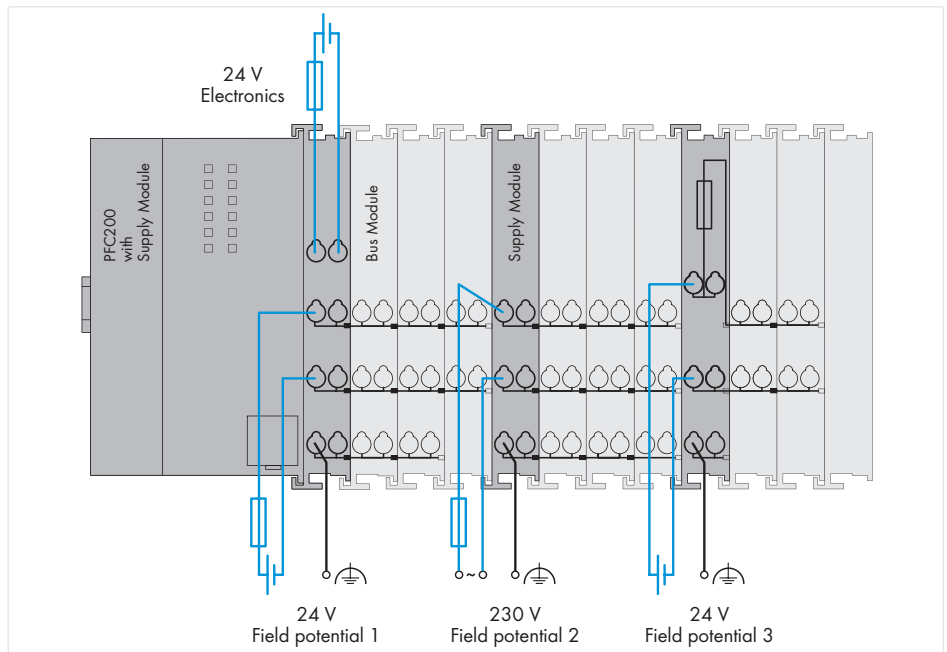

说明：

根据I/O系统的应用场所，还需注意下列条件：

- 应用于船舶及近海/海上领域时，需要使用特殊的供电和现场侧电源滤波模块(750-624/626)。
- 在使用本质安全Ex i模块时，需要配备特殊的供电模块(750-625)。此外，当本质安全Ex i模块运行于船舶及近海/海上领域时，推荐使用供电模块和现场侧电源滤波模块。

- 当使用与安全相关的I/O模块时，需配备PELV/SELV电源对电子器件和现场设备进行24 VDC供电。此外，还需配备特殊的供电和现场侧电源滤波模块(750-626)。

有关电源供电设计的细节，请参考手册相关章节。

产品型号说明

型号：750-82xx

02: 2 x ETHERNET, RS-232
 03: 2 x ETHERNET, CAN
 04: 2 x ETHERNET, RS-232, CAN
 06: 2 x ETHERNET, RS-232, CAN, PROFIBUS-DP从站

.../025-yyy: 扩展的温度范围-20 °C ... +60 °C

y00: 标准产品
 y01: 标准远动产品
 y02: ECO远动产品

标准及应用条件

基本技术参数

工作电压	24 VDC (-25 % ... +30 %)*; *适于所有经船级社认证的PFC 200产品
工作温度	0 °C ... +55 °C
各类宽温模块的工作温度	-20 °C ... +60 °C
储存温度	-25 °C ... +85 °C
各类宽温模块的储存温度	-40 °C ... +85 °C
相对湿度(无冷凝)	95 %
工作海拔	温度无降额: 0 m ... 2000 m; 温度有降额: 2000 m ... 5000 m (0.5 K/100 m); 最高: 5000 m
污染等级	2, 符合IEC 61131-2标准
抗振动	0.5g (4g, 适于所有经船级社认证的PFC200产品) 符合IEC 60068-2-6标准
抗冲击	15g, 符合IEC 60068-2-27标准
EMC - 抗干扰性	符合EN 61000-6-2标准/船舶应用
EMC - 辐射干扰	符合EN 61000-6-3/EN 61000-6-4标准/船舶应用
防护等级	IP20
安装位置	任意
安装方式	固定在DIN导轨上
外壳材料	聚碳酸酯, 尼龙6.6
抗腐蚀能力	符合IEC 60068-2-42和IEC 60068-2-43标准
相对湿度 < 75 %时的最大污染浓度	SO ₂ ~ 25 ppm; H ₂ S ~ 10 ppm
连接技术	CAGE CLAMP®
导线截面积; 剥线长度	0.08 mm ² ... 2.5 mm ² /28 ... 14 AWG; 8 ... 9 mm/0.33 in.
电源跨接触点电流	最大10 A

PLC – PFC200控制器

PFC200 CS 2ETH RS CAN DPS

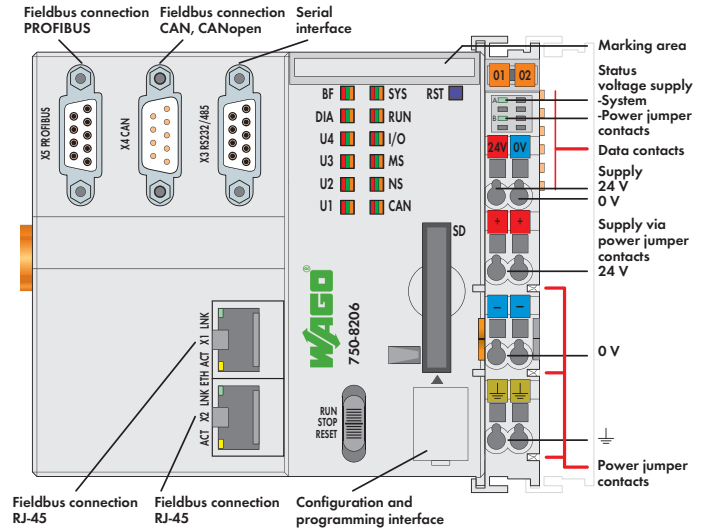

PFC200控制器是模块化WAGO-I/O-SYSTEM中的一款紧凑型可编程控制器。除了具有网络以及现场总线接口，该控制器还支持750、753系列的所有数字量、模拟量输入输出模块以及特殊功能模块。

两个ETHERNET接口和一个集成交换机允许现场总线通过线形拓扑结构连接。

内部集成Web服务器，可以为用户提供PFC200控制器配置选项和状态信息。

除过程工业和楼宇自动化之外，PFC200的典型市场应用还包括：标准机械和工厂领域(例如：包装、瓶装、纺织、金属和木材加工)。

编程符合IEC 61131-3标准

- 可通过WAGO-I/O-PRO V2.3编程
- 直接连接WAGO I/O模块
- 2 x ETHERNET (可配置), RS-232/485, CAN, CANopen, PROFIBUS DP从站
- Linux操作系统，带有实时补丁
- 通过CODESYS软件、e!COCKPIT或基于Web的管理界面进行配置
- 免维护

说明	型号	每包数量
PFC200 CS 2ETH RS CAN DPS	750-8206	1
PFC200 CS 2ETH RS CAN DPS/T	750-8206/025-000	1
扩展的温度范围: -20 °C ... +60 °C		
PFC200 CS 2ETH RS CAN DPS TELE/T	750-8206/025-001	1
扩展的温度范围: -20 °C ... +60 °C		
附件	型号	每包数量
WAGO-I/O-PRO V2.3, RS-232 Kit	759-333	1
SD存储卡, 2 GB	758-879/000-001	1
小型WSB标记系列		
 空白	248-501	5
带标记	详见11章	
认证		
一致性标志	CE	
韩国认证	K (750-8206)	
船舶认证(带后缀型号请联系查询)	GL	
UL 508		
ANSI/ISA 12.12.01	Class I, Div. 2, Grp. ABCD, T4	
TÜV 14 ATEX 148929 X	II 3 G Ex nA IIC T4 Gc (750-8206)	
IECEx TUN 14.0035 X	Ex nA IIC T4 Gc (750-8206)	

系统数据	
CPU	Cortex A8, 600 MHz
操作系统	实时Linux (带实时补丁)
主存储器(RAM)	256 MB
内存(flash)	256 MB
保持内存	128 KB
ETHERNET	2 x RJ-45 (可切换)
传输介质	双绞线S-UTP
	100 Ω, Cat 5;
	最大线缆长度: 100 m
波特率	10/100 Mbit/s;
	10Base-T/100Base-TX
接口(串行)	RS-232/-485 (可切换)
现场总线	PROFIBUS DP Slave, CAN, CANopen
协议	DHCP, DNS, NTP, FTP, FTPS, SNMP, HTTP, HTTPS, SSH, MODBUS (TCP, UDP, RTU)
	750-8206/025-001
	IEC 60870-5-101/
	-103/-104, IEC 61850-7-4,
	IEC 61400-25, DNP3
编程	WAGO-I/O-PRO V2.3, e!COCKPIT
IEC 61131-3	IL, LD, FBD (CFC), ST, FC
SD卡槽	双推式机制, 带密封盖
存储卡类型	SD和SDHC最高达32 GB
	(只有当与WAGO 758-879/000-001
	内存卡一起使用时, 所有保证的性能
	才有效。)

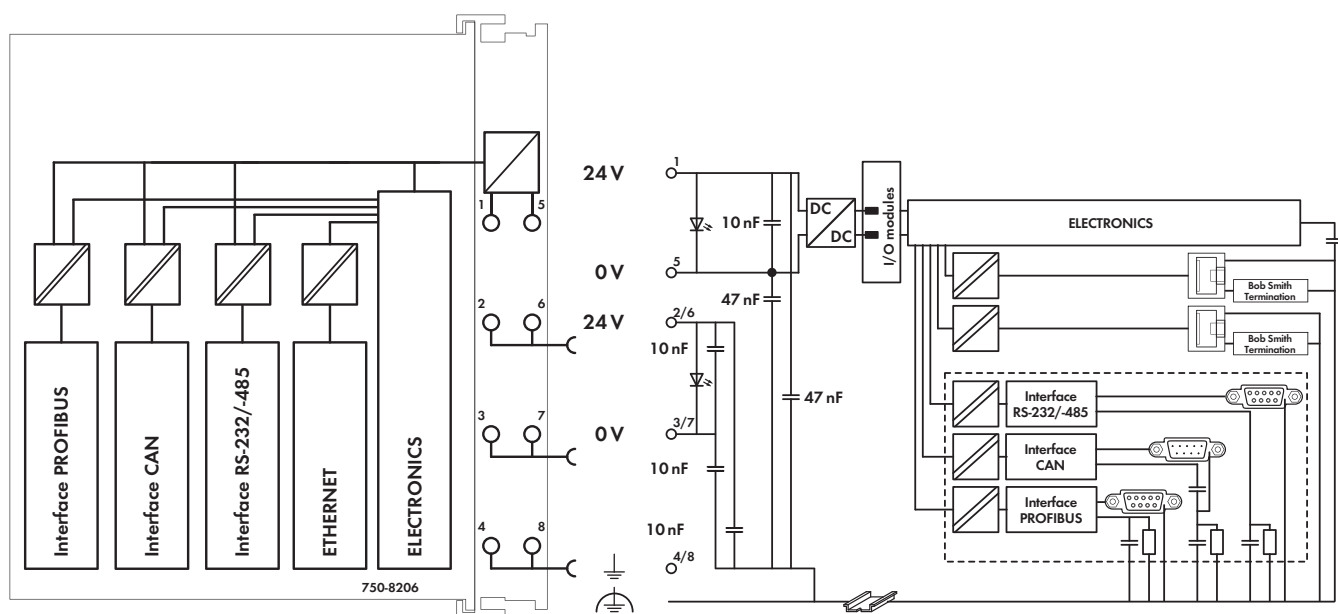

技术参数

I/O模块数(每个节点)	64个
带总线扩展	250个
输入和输出过程映像(最大)	
内部数据总线	1000字
MODBUS	1000字
PROFIBUS	244字节占80个槽位
CAN	2000字
I/O接口(串行)	1 x 串行接口TIA/EIA 232 和TIA/EIA 485 (可切换), 9极D-sub孔型连接器
诊断LED	供电; SYS; RUN; FIELDBUS (MS, NS, CAN, DIA, BF); USER (U1 ... U4); 内部数据总线
用户LED	通过CODESYS库文件
存储器配置CODESYS 2.3	
程序内存	16 MB
数据内存	64 MB
保持内存	128 KB
存储器配置eRUNTIME	
程序和数据内存	60 MB (动态分配)
保持内存	128 KB
供电电压	24 V DC (-25 % ... +30 %)
最大输入电流(24 V)	550 mA
供I/O模块用总电流(5 V)	1700 mA
隔离	500 V系统/供电

常规参数

外形尺寸(mm) W x H x L	112 x 64.7 x 100 以DIN 35型导轨的上边线为高度基准
重量	253.5 g
EMC - 抗干扰性	符合EN 61000-6-2标准, 船舶应用
EMC - 辐射干扰	符合EN 61000-6-3标准, 船舶应用
防护等级	IP20, 符合DIN 60529标准
安装方式	DIN 35型导轨
外壳材料	PC
环境条件	
工作温度	0 °C ... +55 °C
储存温度	-25 °C ... +85 °C
相对空气湿度(无冷凝)	95 %
导线连接技术	CAGE CLAMP®
所接导线范围	0.08 mm² ... 2.5 mm²/AWG 28 ... 14
剥线长度	8 ... 9 mm/0.33 in

PLC – PFC200控制器

PFC200 CS 2ETH RS CAN

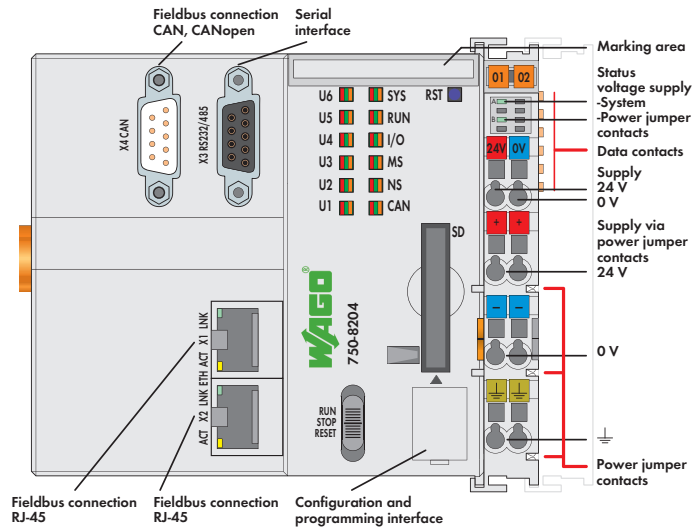

PFC200控制器是模块化WAGO-I/O-SYSTEM中的一款紧凑型可编程控制器。除了具有网络以及现场总线接口，该控制器还支持750、753系列的所有数字量、模拟量输入输出模块以及特殊功能模块。



两个ETHERNET接口和一个集成交换机允许现场总线通过线形拓扑结构连接。

内部集成Web服务器，可以为用户提供PFC200控制器配置选项和状态信息。

除过程工业和楼宇自动化之外，PFC200的典型市场应用还包括：标准机械和工厂领域(例如：包装、瓶装、纺织、金属和木材加工)。

编程符合IEC 61131-3标准

- 可通过WAGO-I/O-PRO V2.3编程
- 直接连接WAGO I/O模块
- 2 x ETHERNET (可配置), RS-232/-485, CAN, CANopen
- Linux操作系统, 带有实时补丁
- 通过CODESYS软件、e!COCKPIT或基于Web的管理界面进行配置
- 免维护

说明	型号	每包数量
PFC200 CS 2ETH RS CAN	750-8204	1
PFC200 CS 2ETH RS CAN/T	750-8204/025-000	1
扩展的温度范围: -20 °C ... +60 °C		
附件	型号	每包数量
WAGO-I/O-PRO V2.3, RS-232 kit	759-333	1
SD存储卡, 2 GB	758-879/000-001	1
小型WSB标记系列		
 空白	248-501	5
 带标记	详见11章	
认证		
一致性标志	CE	
韩国认证	KC (750-8204)	
船舶认证(带后缀型号请联系查询)	BV, GL	
UL 508		
ANSI/ISA 12.12.01	Class I, Div. 2, Grp. ABCD, T4	
TÜV 14 ATEX 148929 X	II 3 G Ex nA IIC T4 Gc (750-8204)	
IECEx TUN 14.0035 X	Ex nA IIC T4 Gc (750-8204)	

系统数据	
CPU	Cortex A8, 600 MHz
操作系统	实时Linux (带实时补丁)
主存储器(RAM)	256 MB
内存(flash)	256 MB
保持内存	128 KB
ETHERNET	2 x RJ-45 (可切换)
传输介质	双绞线S-UTP
	100 Ω, Cat 5;
	最大线缆长度: 100 m
波特率	10/100 Mbit/s; 10Base-T/100Base-TX
接口(串行)	RS-232/-485(可切换)
现场总线	CAN, CANopen
协议	DHCP, DNS, NTP, FTP, FTPS, SNMP, HTTP, HTTPS, SSH, MODBUS (TCP, UDP, RTU)
编程	WAGO-I/O-PRO V2.3, e!COCKPIT
IEC 61131-3	IL, LD, FBD (CFC), ST, FC
SD卡槽	双推式机制, 带密封盖
存储卡类型	SD和SDHC最高达32 GB
	(只有当与WAGO 758-879/000-001
	内存卡一起使用时, 所有保证的性能才有效。)

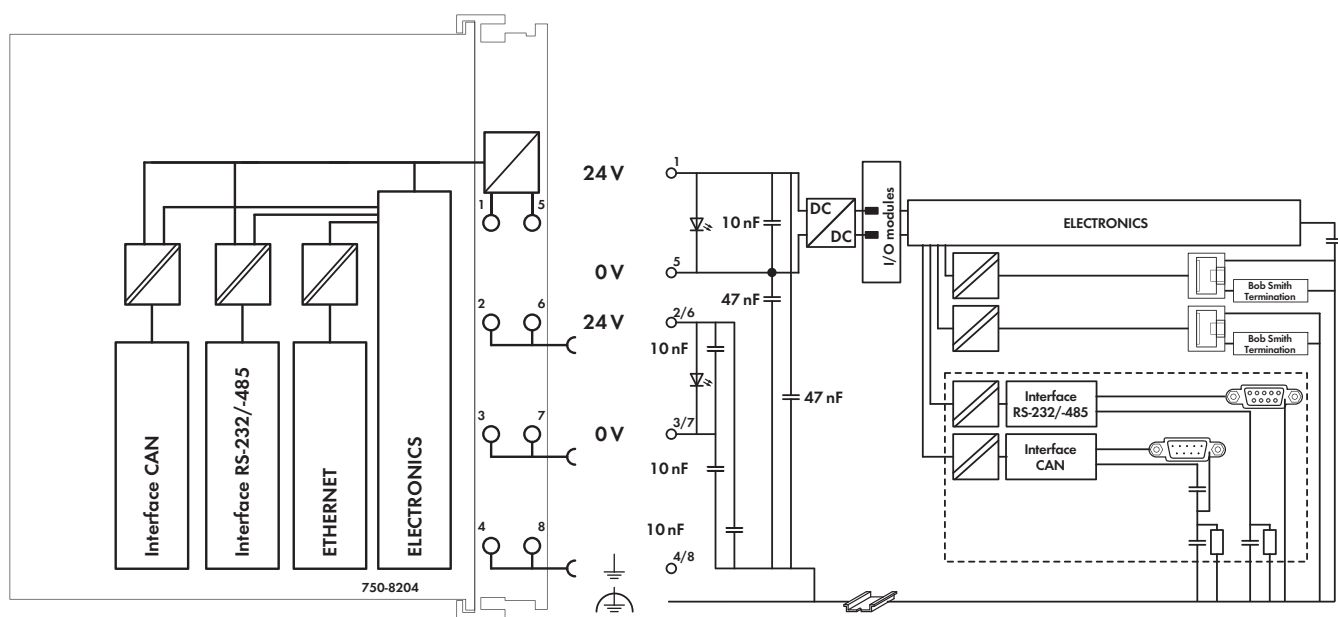

技术参数

I/O模块数(每个节点)	64个
带总线扩展	250个
输入和输出过程映像(最大)	
内部数据总线	1000字
MODBUS	1000字
CAN	2000字
I/O接口(串行)	1 × 串行接口TIA/EIA 232 和TIA/EIA 485 (可切换), 9极D-sub孔型连接器
诊断LED	供电; SYS; RUN; FIELDBUS (MS, NS, CAN); USER (U1 ... U6); 内部数据总线
用户LED	通过CODESYS库文件
存储器配置CODESYS 2.3	
程序内存	16 MB
数据内存	64 MB
保持内存	128 KB
存储器配置e!RUNTIME	
程序和数据内存	60 MB (动态分配)
保持内存	128 KB
供电电压	24 V DC (-25 % ... +30 %)
最大输入电流(24 V)	550 mA
供I/O模块用总电流(5 V)	1700 mA
隔离	500 V系统/供电

常规参数

外形尺寸(mm) W x H x L	112 x 64.7 x 100 以DIN 35型导轨的上边线为高度基准
重量	246.7 g
EMC - 抗干扰性	符合EN 61000-6-2标准, 船舶应用
EMC - 辐射干扰	符合EN 61000-6-3标准, 船舶应用
防护等级	IP20, 符合DIN 60529标准
安装方式	DIN 35型导轨
外壳材料	PC
环境条件	
工作温度	0 °C ... +55 °C
储存温度	-25 °C ... +85 °C
相对空气湿度(无冷凝)	95 %
导线连接技术	CAGE CLAMP®
所接导线范围	0.08 mm² ... 2.5 mm²/AWG 28 ... 1
剥线长度	8 ... 9 mm/0.33 in

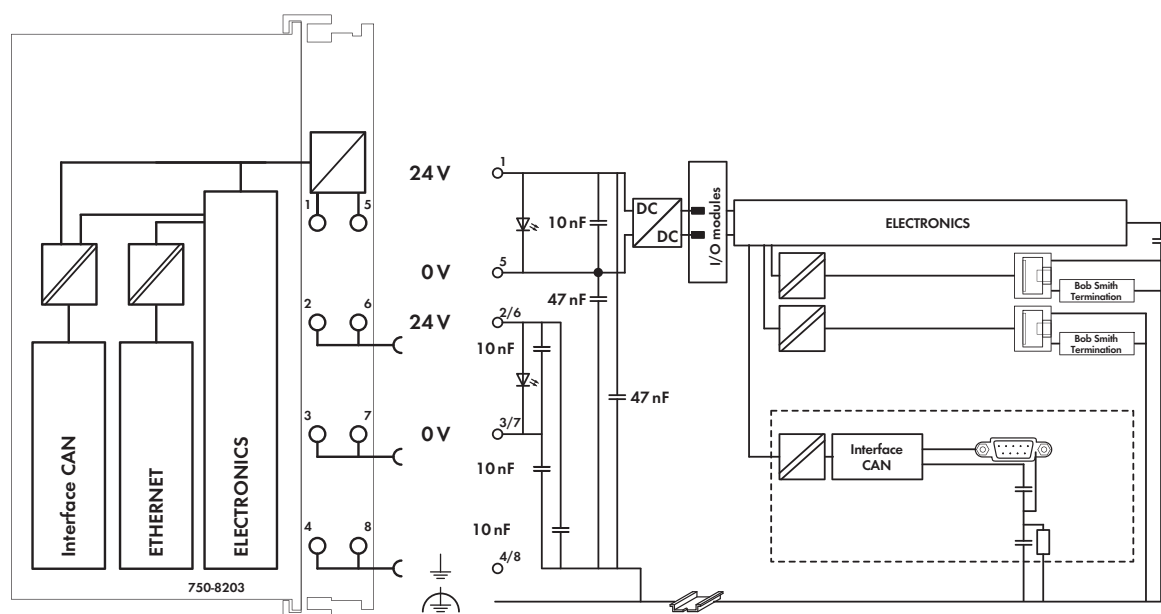

技术参数

I/O模块数(每个节点)	64个
带总线扩展	250个
输入和输出过程映像(最大)	
内部数据总线	1000字
MODBUS	1000字
CAN	2000字
诊断LED	供电; SYS; RUN; FELDBUS (CAN, MS, NS); USER (U1 ... U6); 内部数据总线 通过CODESYS库文件
用户LED	
存储器配置CODESYS 2.3	
程序内存	16 MB
数据内存	64 MB
保持内存	128 KB
存储器配置e!RUNTIME	
程序和数据内存	60 MB (动态分配)
保持内存	128 KB
供电电压	24 V DC (-25 % ... +30 %)
最大输入电流(24 V)	550 mA
供I/O模块用总电流(5 V)	1700 mA
隔离	500 V系统/供电

常规参数

外形尺寸(mm) W x H x L	78.6 x 64.7 x 100
	以DIN 35型导轨的上边线为高度基准
重量	208.7 g
EMC - 抗干扰性	符合EN 61000-6-2标准, 船舶应用
EMC - 辐射干扰	符合EN 61000-6-3标准, 船舶应用
防护等级	IP20, 符合DIN 60529标准
安装方式	DIN 35型导轨
外壳材料	PC
环境条件	
工作温度	0 °C ... +55 °C
储存温度	-25 °C ... +85 °C
相对空气湿度(无冷凝)	95 %
导线连接技术	CAGE CLAMP®
所接导线范围	0.08 mm² ... 2.5 mm²/AWG 28 ... 14
剥线长度	8 ... 9 mm/0.33 in

PLC – PFC200控制器

PFC200 CS 2ETH RS

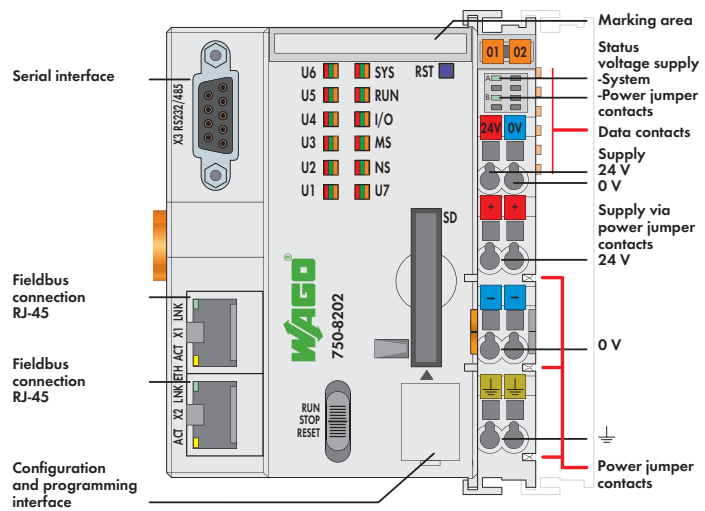

PFC200控制器是模块化WAGO-I/O-SYSTEM中的一款紧凑型可编程控制器。除了具有网络以及现场总线接口，该控制器还支持750、753系列的所有数字量、模拟量输入输出模块以及特殊功能模块。

两个ETHERNET接口和一个集成交换机允许现场总线通过线形拓扑结构连接。

内部集成Web服务器，可以为用户提供PFC200控制器配置选项和状态信息。

除过程工业和楼宇自动化之外，PFC200的典型市场应用还包括：标准机械和工厂领域(例如：包装、瓶装、纺织、金属和木材加工)。

编程符合IEC 61131-3标准

- 可通过WAGO-I/O-PRO V2.3编程
- 直接连接WAGO I/O模块
- 2 x ETHERNET (可配置)，RS-232/-485
- Linux操作系统，带有实时补丁
- 通过CODESYS软件、e!COCKPIT或基于Web的管理界面进行配置
- 免维护

说明	型号	每包数量
PFC200 CS 2ETH RS	750-8202	1
PFC200 CS 2ETH RS/T	750-8202/025-000	1
扩展的温度范围: -20 °C ... +60 °C		
PFC200 CS 2ETH RS运动/T	750-8202/025-001	1
扩展的温度范围: -20 °C ... +60 °C		
PFC200 CS 2ETH RS运动ECO/T	750-8202/025-002	1
扩展的温度范围: -20 °C ... +60 °C		
附件	型号	每包数量
WAGO-I/O-PRO V2.3, RS-232 kit	759-333	1
SD存储卡, 2 GB	758-879/000-001	1
小型WSB标记系列		
 空白	248-501	5
带标记	详见11章	
认证		
一致性标志	CE	
韩国认证	K (750-8202)	
船舶认证(带后缀型号请联系查询)	GL	
UL 508		
ANSI/ISA 12.12.01	Class I, Div. 2, Grp. ABCD, T4	
TÜV 14 ATEX 148929 X	II 3 G Ex nA IIC T4 Gc (750-8202)	
IECEx TUN 14.0035 X	Ex nA IIC T4 Gc (750-8202)	

系统数据	
CPU	Cortex A8, 600 MHz
操作系统	实时Linux (带实时补丁)
主存储器(RAM)	256 MB
内存(flash)	256 MB
保持内存	128 KB
ETHERNET	2 x RJ-45 (可切换)
传输介质	双绞线S-UTP
	100 Ω, Cat 5;
	最大线缆长度: 100 m
波特率	10/100 Mbit/s; 10Base-T/100Base-TX
接口(串行)	RS-232/-485 (可切换)
协议	DHCP, DNS, NTP, FTP, FTPS, SNMP, HTTP, HTTPS, SSH, MODBUS (TCP, UDP, RTU)
	750-8202/025-001和-002
	IEC 60870-5-101/-103/-104, IEC 61850-7-4, IEC 61400-25, DNP3
编程	WAGO-I/O-PRO V2.3, e!COCKPIT
IEC 61131-3	IL, LD, FBD (CFC), ST, FC
SD卡槽	双推式机制, 带密封盖
存储卡类型	SD和SDHC最高达32 GB
	(只有当与WAGO 758-879/000-001内存卡一起使用时, 所有保证的性能才有效。)

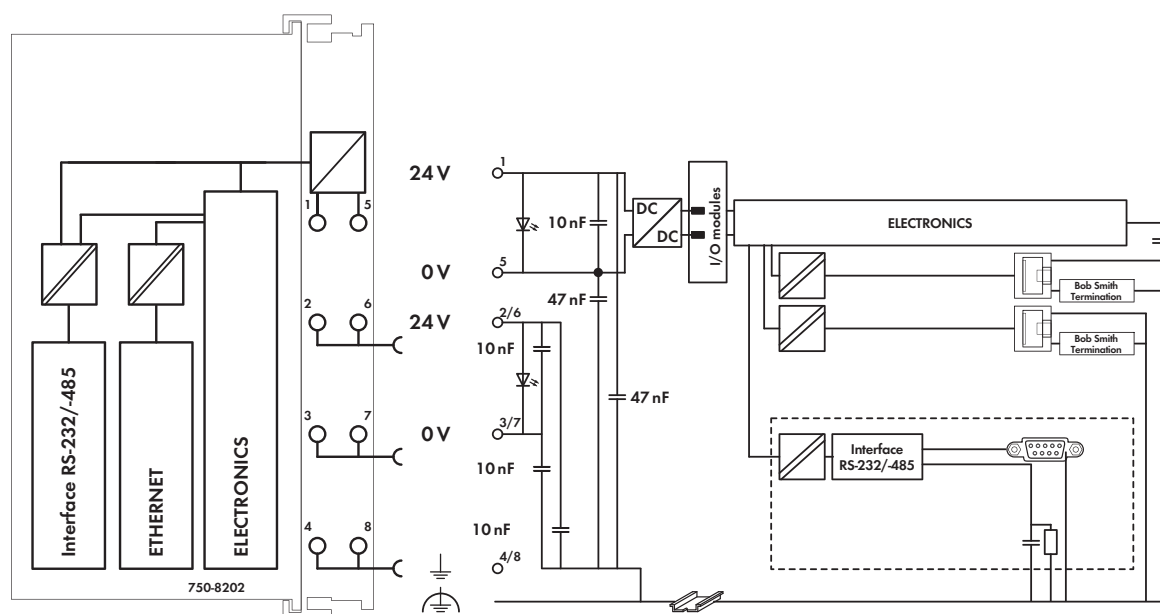

技术参数

I/O模块数(每个节点)	64个
带总线扩展	250个
750-8202/025-002	4
输入和输出过程映像(最大)	
内部数据总线	1000字
MODBUS	1000字
I/O接口(串行)	1 × 串行接口TIA/EIA 232 和TIA/EIA 485 (可切换).
	9极D-sub孔型连接器
诊断LED	供电; SYS; RUN; FIELD BUS (MS, NS); USER (U1 ... U7);
用户LED	内部数据总线 通过CODESYS库文件
存储器配置CODESYS 2.3	
程序内存	16 MB
数据内存	64 MB
保持内存	128 KB
存储器配置e!RUNTIME	
程序和数据内存	60 MB (动态分配)
保持内存	128 KB
供电电压	24 V DC (-25 % ... +30 %)
最大输入电流(24 V)	550 mA
供I/O模块用总电流(5 V)	1700 mA
隔离	500 V系统/供电













常规参数

外形尺寸(mm) W x H x L	78.6 x 64.7 x 100 以DIN 35型导轨的上边线为高度基准
重量	206 g
EMC - 抗干扰性	符合EN 61000-6-2标准, 船舶应用
EMC - 辐射干扰	符合EN 61000-6-3标准, 船舶应用
防护等级	IP20, 符合DIN 60529标准
安装方式	DIN 35型导轨
外壳材料	PC
环境条件	
工作温度	0 °C ... +55 °C
储存温度	-25 °C ... +85 °C
相对空气湿度(无冷凝)	95 %
导线连接技术	CAGE CLAMP®
所接导线范围	0.08 mm² ... 2.5 mm²/AWG 28 ... 14
剥线长度	8 ... 9 mm/0.33 in

控制器

可编程现场总线控制器

基本产品信息	62
产品类型	63
接口及配置	63
安装说明	64
产品型号解析	65
标准及应用条件	65

CPU	ETHERNET				MODBUS RTU 运动协议: IEC 60870, IEC 61850/61400, DNP3	BACnet MS/TP	DeviceNet	PROFIBUS	CANopen	INTERBUS	说明	型号		页码
	MODBUS TCP	EtherNet/IP	BACnet/IP	KNX IP								标准型	/T 扩展的工作 温度范围: -20 °C ... +60 °C	
	x	x			x						ETHERNET 控制器	750-880	750-880/025-000 750-880/025-001 750-880/025-002	66
	x	x									ETHERNET 控制器	750-881		68
	x	x									ETHERNET 控制器, 介质冗余	750-885 750-882	750-885/025-000	70 72
	x	x			x	x					远动控制器	750-872		74
	x	x			x						ETHERNET TCP/IP 控制器, RS-232	750-873		76
	x	x									ETHERNET 控制器	750-852		78
	x			x							KNX IP 控制器	750-889		80
	x		x								BACnet/IP 控制器	750-831		82
	x		x								BACnet/IP 控制器	750-830		84
	x					x					BACnet MS/TP 控制器	750-829		86
	x										ETHERNET TCP/IP 控制器	750-843 750-842		88 90
							x				DeviceNet 控制器	750-806		92
					x						MODBUS 控制器	750-815/300-000 750-816/300-000	750-815/325-000	94 96
										从站	PROFIBUS 控制器	750-833	750-833/025-000	98
										主站/从站	CANopen 控制器	750-837 750-837/02x-000 750-838 750-838/02x-000		100 102
										x	INTERBUS 控制器	750-804		104

3.2
PFC

3 可编程现场总线控制器 基本产品信息

62

可编程现场总线控制器： 开放 - 灵活 - 紧凑

WAGO控制器可完成工业、过程控制和楼宇自动化中的各种任务，例如测量和采集生产数据。它以适于所有标准现场总线系统的现场总线适配器为基础，可按照IEC 61131-3标准进行编程。由于可直接连接WAGO-I/O-SYSTEM 750系列中的各种I/O模块，因此应用范围广泛。

楼宇自动化

借助特殊特性，适用于BACnet/IP和KNX IP总线系统的控制器成为楼宇自动化的理想选择。丰富多样且可自由组合的I/O模块允许集成如下外部系统：照明控制(DALI)、遮阳(SMI)和无线开关(EnOcean)等。

船舶及近海/海上工业

国际性认证辅之满足特定行业需求的特性使得WAGO控制器适用于船舶制造和其他严苛领域。由于它满足严格标准的要求，因此可用在船用柴油机和船桥的EMC敏感区域。这些敏感区域对于抵御干扰、干扰辐射和机械性能的要求明显更高，因而对于其他领域的要求，WAGO I/O系统更可轻松满足。

远动技术

由于可编程现场总线控制器符合IEC 60870-5、IEC 61850或IEC 61400-25标准化远动协议，因而适于远动领域应用。

过程数据与IT应用之间的连接

控制器将实时要求与IT功能完美结合。它们不仅支持适于工业环境应用的MODBUS/TCP和ETHERNET/IP、HTTP、SNTP、SNMP、FTP、BootP、DHCP、DNS和其他协议也可轻松集成到IT环境中。通过集成的Web网页和基于Web的可视化功能即可为IT应用提供实时过程数据。此外，PLC包含针对电子邮件、SOAP、ASP、IP配置、ETHERNET接口和文件系统的库功能。

国际认证

楼宇自动化、工业自动化、过程控制及船舶制造业的国际认证(如ATEX、BR-Ex、IECEX、UL 508、UL ANSI/ISA等)使产品适于全球应用——即使在最恶劣的条件下依然表现自如。

模块化扩展

与WAGO-I/O-SYSTEM 750系列配合，可编程现场总线控制器几乎可以扩展任何输入/输出信号接口。模块化且适于导轨安装的设计便于对I/O节点进行轻松安装、扩展和变更。简洁的设计可以防止安装错误。此外，久经考验的笼式弹簧连接技术可提供快速、抗振动和免维护的连接，且不受操作人员技术的影响。根据I/O模块的通道数量，现场外围设备可直接采用1、2、3或4线技术进行连接。

最大的可靠性和坚稳性

WAGO-I/O-SYSTEM的设计使其适用于最严苛的环境条件(例如，温度循环、冲击/振动负载和ESD)——符合最高标准。弹簧压力连接技术保证了操作的可靠性。贯穿整个生产过程的质量保证措施以及100%功能检测确保品质始终如一。



- 控制器支持所有标准现场总线系统
- 包含行业相关特性
- 通过CODESYS编程，符合IEC61131-3标准
- 借助WAGO-I/O-SYSTEM 750系列丰富的产品种类实现扩展
- 广泛的IT集成方式
- 灵活——适于多种应用和工作环境
- 久经考验，广泛认证
- 免维护

可编程现场总线控制器 产品类型

扩展的温度范围

工业自动化设备通常在0°C到55°C的温度范围内运行。然而，一些应用领域往往需要设备能承受更广的温度范围。为此，WAGO提供了温度范围介于-20°C至+60 °C的产品。



对于扩展温度范围仍不足以满足其需求的极端应用领域，WAGO还提供了WAGO-I/O-SYSTEM 750 XTR系列产品。

接口及配置

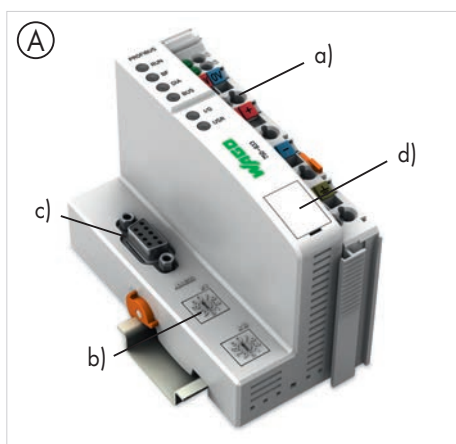

- 连接层的技术差异。选配地址开关 (b) 和现场总线接口 (c)
- 服务端口 (d)

外壳设计(A)

- 包括供电模块(a)
- W x H* x L (mm) 51 x 65 x 100

外壳设计ECO(B)

- W x H* x L (mm) 50 x 65 x 97

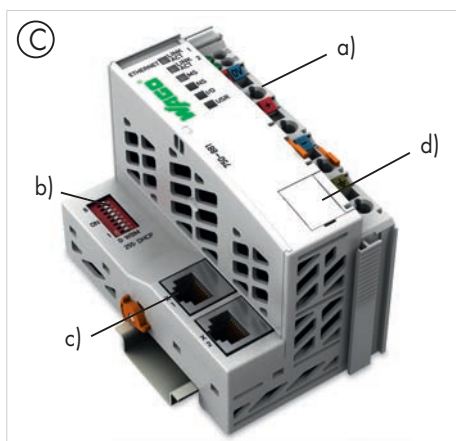
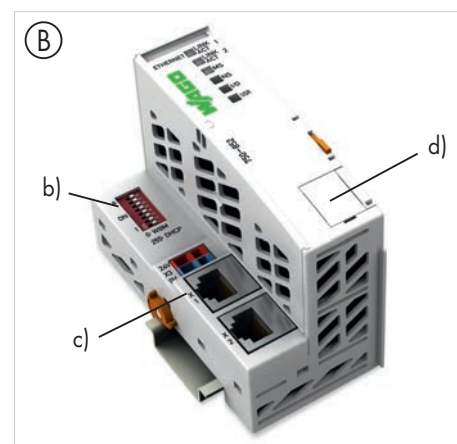

外壳设计(C)

- 包括供电模块(a)
- W x H* x L (mm) 62 x 65 x 100

外壳设计(D)

- 包括供电模块(a)
- SD卡插槽用于外部存储介质(e)
- W x H* x L (mm) 62 x 65 x 100

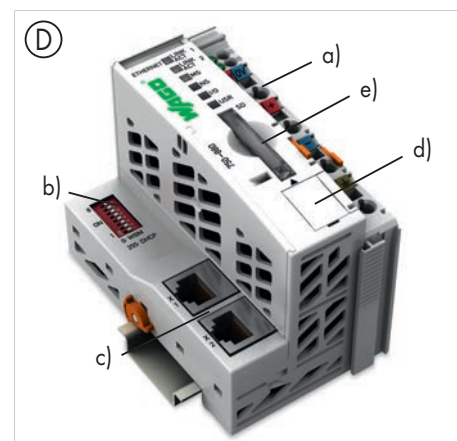

*以DIN导轨的上边线为高度基准

供电

现场总线适配器可始终为内部电子器件供电。现场侧供电则通过现场总线适配器中的供电模块或独立的供电模块实现电气隔离，进而使传感器和执行器的供电分离。当装配I/O模块时，供电电压会自动传导(利用数据总线提供5 VDC系统供电，利用可选电源跨触点提供现场供电)。带诊断功能的供电模块还可额外用于供电监控。这确保了单一站点内灵活、以用户为导向的供电设计。

电子器件的供电电流有最大值限制。该值由所使用的现场总线适配器决定。如果所有I/O模块的内部电流需求总量超出该值，就需要新增额外的总线供电模块。即便如此，现场侧供电也不可超过10 A。然而，不同的供电模块可以形成新的供电电源回路，或者组成不同供电电压的电源组合，或者为急停等安全功能单独供电。

安全应用的抗干扰设计

为了安全、快速地对整体执行器组进行经济有效地集中关停，可利用安全开关设备切断执行器供电电源。可以关断单个执行器的电源，或切断一组输入的电源来实现对多个执行器的操作。

要确保在出现故障甚至在控制电压被切断时，没有来自其他电流回路或者功率器件的干扰，所以，预置的安全功能(安全逻辑和相应时间)可以不受影响。

部分模块具有抗干扰安全功能设计，且符合DIN EN ISO 13849-1:2007标准category 4的安全要求。安全类别和性能水平仅取决于安全组件及其布线情况。

注意：

具有抗干扰功能的WAGO I/O模块不会对安全功能产生影响。但不能用于实现安全功能的设计，也不能替代具有安全功能的切换设计！在使用安全功能组件时，务必遵守相关手册中的注意事项。

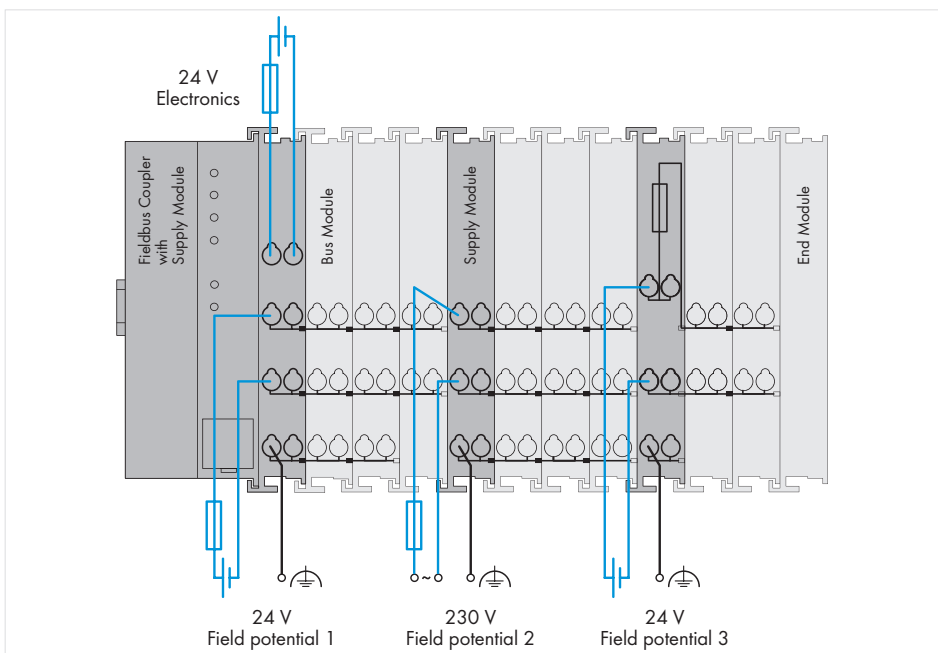

说明：

根据I/O系统的应用场所，还应注意下列条件：

- 应用于船舶及近海/海上领域时，需要使用特殊的供电和现场侧电源滤波模块(750-624/626)。
- 在使用**本质安全Ex i**模块时，需要配备特殊的供电模块(750-625)。此外，当**本质安全Ex i**模块运行于船舶及近海/海上领域时，推荐使用供电模块和现场侧电源滤波模块。

- 当使用与安全相关的I/O模块时，需配备PELV/SELV电源对电子器件和现场设备进行24 VDC供电。此外，还需配备特殊的供电和现场侧电源滤波模块(750-626)。

有关电源供电设计的细节，请参考手册相关章节。

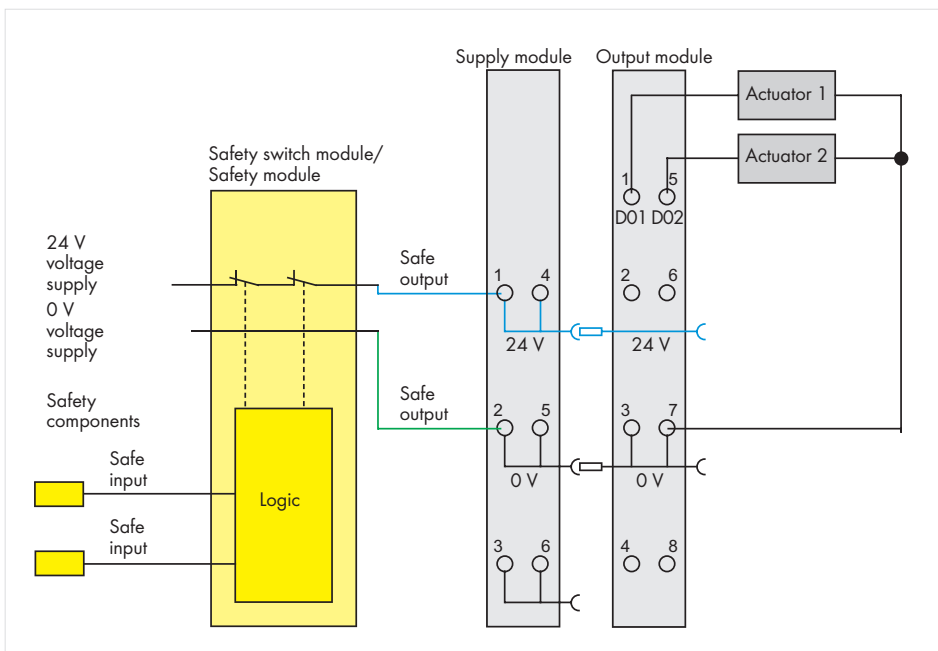

示例：断开双通道、双极供电电源

产品型号说明

型号：750-8xx

0x, 1x:	16位CPU	INTERBUS, DeviceNet, MODBUS
2x, 3x:		BACnet, PROFIBUS, CANopen
4x:		ETHERNET
5x:	32位	ETHERNET ECO
7x, 8x:	32位, 支持多任务处理	ETHERNET, 远动协议 ETHERNET, 介质冗余 KNX IP

.../025-000: 扩展的温度范围-20 °C ... +60 °C

标准及应用条件

基本技术参数

工作电压	24 VDC (-25 % ... +30 %)*; *适于所有经船级社认证的控制器的控制
工作温度	0 °C ... +55 °C
各类宽温模块的工作温度	-20 °C ... +60 °C
储存温度	-25 °C ... +85 °C
各类宽温模块的储存温度	-40 °C ... +85 °C
相对湿度(无冷凝)	95 %
工作海拔	温度无降额: 0 m ... 2000 m; 温度有降额: 2000 m ... 5000 m (0.5 K/100 m); 最高: 5000 m
污染等级	2, 符合IEC 61131-2标准
抗振动	0.5g (4g, 适于所有经船级社认证的控制器的控制) 符合IEC 60068-2-6标准
抗冲击	15g, 符合IEC 60068-2-27标准
EMC - 抗干扰性	符合EN 61000-6-2标准/船舶应用
EMC - 辐射干扰	符合EN 61000-6-3 / EN 61000-6-4标准 /船舶应用
防护等级	IP20
安装位置	任意
安装方式	固定在DIN导轨上
外壳材料	聚碳酸酯, 尼龙6.6
抗腐蚀能力	符合IEC 60068-2-42和IEC 60068-2-43标准
相对湿度 < 75 %时的最大污染浓度	SO ₂ ≤ 25 ppm; H ₂ S ≤ 10 ppm
连接技术	CAGE CLAMP®
所接导线范围及剥线长度	
标准控制器:	0.08 mm ² ... 2.5 mm ² /28 ... 14 AWG; 8 ... 9 mm/0.33 in.
ECO经济型控制器:	0.08 mm ² ... 1.5 mm ² /28 ... 16 AWG; 5 ... 6 mm/0.22 in.
电源跨接触点电流	最大10 A

3.2

3 PLC - ETHERNET可编程现场总线控制器

66

32位CPU，支持多任务处理

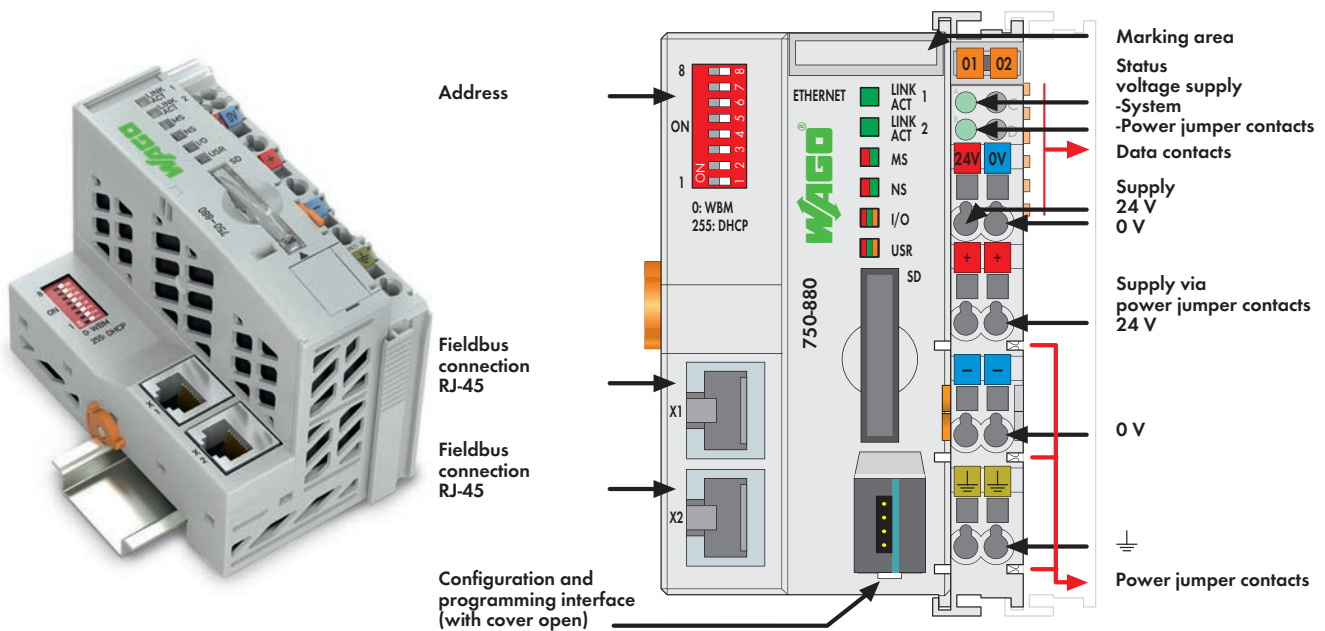

该ETHERNET PLC配合WAGO-I/O-SYSTEM模块，可在ETHERNET网络中用作可编程控制器。

控制器支持750/753系列中所有数字量、模拟量以及特殊功能模块，数据传输速率为10/100 Mbit/s。

两个ETHERNET接口和一个集成交换机允许现场总线通过线形拓扑结构连接，而无需使用额外的网络设备，如交换机或者集线器。两个接口均支持自适应功能(Auto-Negotiation)和Auto-MDI(X)功能。

DIP开关可以配置IP地址的最后一个字节，并且可以用于IP地址分配。

该PLC支持在工业环境中应用MODBUS/TCP和ETHERNET/IP协议。它还支持多种标准ETHERNET协议，如HTTP、BootP、DHCP、DNS、SNTP、SNMP、FTP等，可以轻松集成到IT环境中。

750-880/025-001和002控制器支持IEC 60870-5-101/-103-104, IEC 61850-7和IEC 61400-25通信协议，因此适于运动应用。

内部集成Web服务器，可以为用户提供控制器配置选项和状态信息。

控制器编程符合IEC 61131-3标准，具有多任务处理功能以及带有后备电池的实时时钟。

数据内存为1 MB。

750-880 PLC带有一个存储卡插槽，用于控制器之间设备参数或文件(例如：启动文件)的拷贝传输。存储卡可通过FTP进行访问，并用作额外的驱动器。

说明	型号	每包数量
ETHERNET控制器	750-880	1
ETHERNET控制器/T	750-880/025-000	1
扩展的温度范围: -20 °C ... +60 °C		
ETHERNET运动控制器/T	750-880/025-001	1
扩展的温度范围: -20 °C ... +60 °C		
ETHERNET运动控制器 ECO/T	750-880/025-002	1
扩展的温度范围: -20 °C ... +60 °C		
附件	型号	每包数量
SD存储卡, 2 GB	758-879/000-001	1
WAGO-I/O-PRO V2.3, RS-232 kit	759-333	1
小型WSB标记系列		
空白	248-501	5
带标记	详见11章	
认证		
一致性标志	CE	
韩国认证	KC (750-880, 750-880/025-000, 750-880/025-001)	
船舶认证(带后缀型号请联系查询)	ABS, BV, DNV, GL, KR, LR, NKK, PRS, RINA	
UL 508		
ANSI/ISA 12.12.01	Class I, Div. 2, Grp. ABCD, T4	
TÜV 07 ATEX 554086 X	I M2 Ex d I Mb, II 3 G Ex nA IIC T4 Gc, II 3 D Ex tc IIIC T135 °C Dc	
IECEx TUN 09.0001 X	Ex d I Mb, Ex nA IIC T4 Gc, Ex tc IIIC T135 °C Dc	

系统数据	
连接到主站的控制器数量	受限于ETHERNET规范
传输介质	双绞线S-UTP
	100 Ω, Cat 5;
	最大线缆长度: 100 m
波特率	10/100 Mbit/s
传输性能	Class D, 符合EN 50173标准
总线适配器接口	2 x RJ-45
协议	EtherNet/IP, MODBUS/TCP (UDP), HTTP, BootP, DHCP, DNS, SNTP, FTP, SNMP
	750-880/025-001和002 IEC 60870-5-101/-103/-104, IEC 61850-7, IEC 61400-25, DNP3
编程	WAGO-I/O-PRO V2.3
IEC 61131-3	IL, LD, FBD (CFC), ST, FC
SD卡槽	双推式机制, 带密封盖
存储卡类型	SD和SDHC最高达32 GB
	(只有当与WAGO 758-879/000-001内存卡一起使用时, 所有保证的性能才有效。)

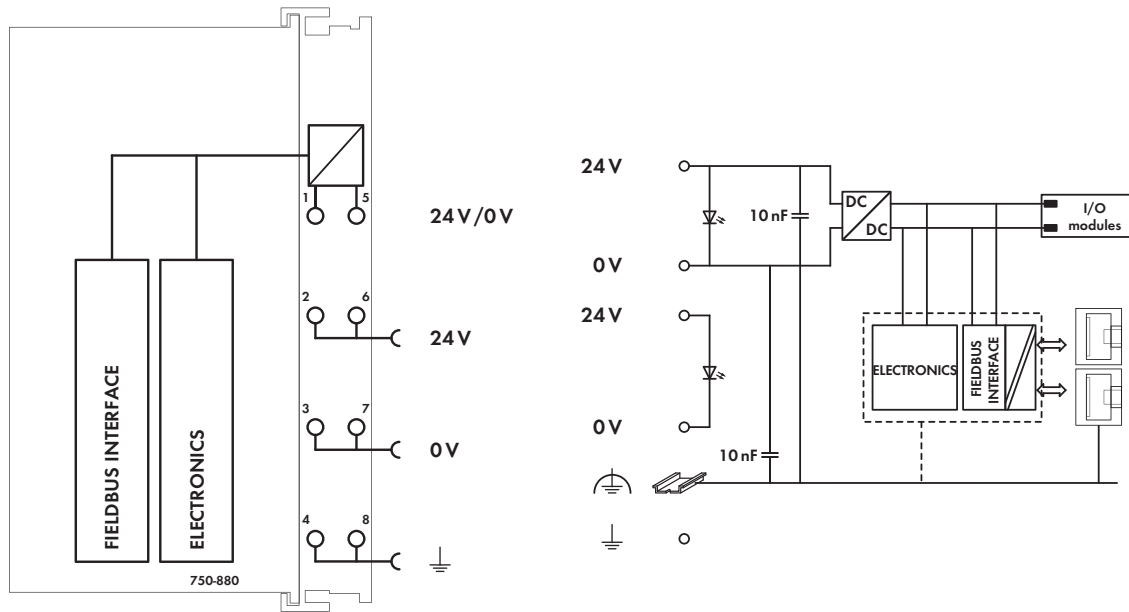

技术参数	
最大I/O模块数	64个
带总线扩展	250个
750-880/025-002	4个
最大输入过程映像	1020字
最大输出过程映像	1020字
配置	通过PC
程序内存	1024 KB
数据内存	1024 KB
保持内存	32 KB
供电电压	24 V DC (-25 % ... +30 %)
额定负载时(24 V)的典型输入电流	500 mA
额定负载时(24 V)的典型供电效率	90 %
内部电流消耗(5 V)	450 mA
供I/O模块用总电流(5 V)	1700 mA
隔离	500 V系统/供电

常规参数	
工作温度	0 °C ... +55 °C
导线连接技术	CAGE CLAMP®
所接导线范围	0.08 mm² ... 2.5 mm²/AWG 28 ... 14
剥线长度	8 ... 9 mm/0.33 in
外形尺寸(mm) W x H x L	61.5 x 64.7 x 100
	以DIN 35型导轨的上边线为高度基准
重量	161.9 g
储存温度	-25 °C ... +85 °C
相对空气湿度(无冷凝)	95 %
抗振动	符合IEC 60068-2-6标准
抗冲击	符合IEC 60068-2-27标准
防护等级	IP 20
EMC - 抗干扰性	符合EN 61000-6-2标准, 船舶应用
EMC - 辐射干扰	符合EN 61000-6-3标准, 船舶应用

3 PLC - ETHERNET可编程现场总线控制器

68 32位CPU，支持多任务处理

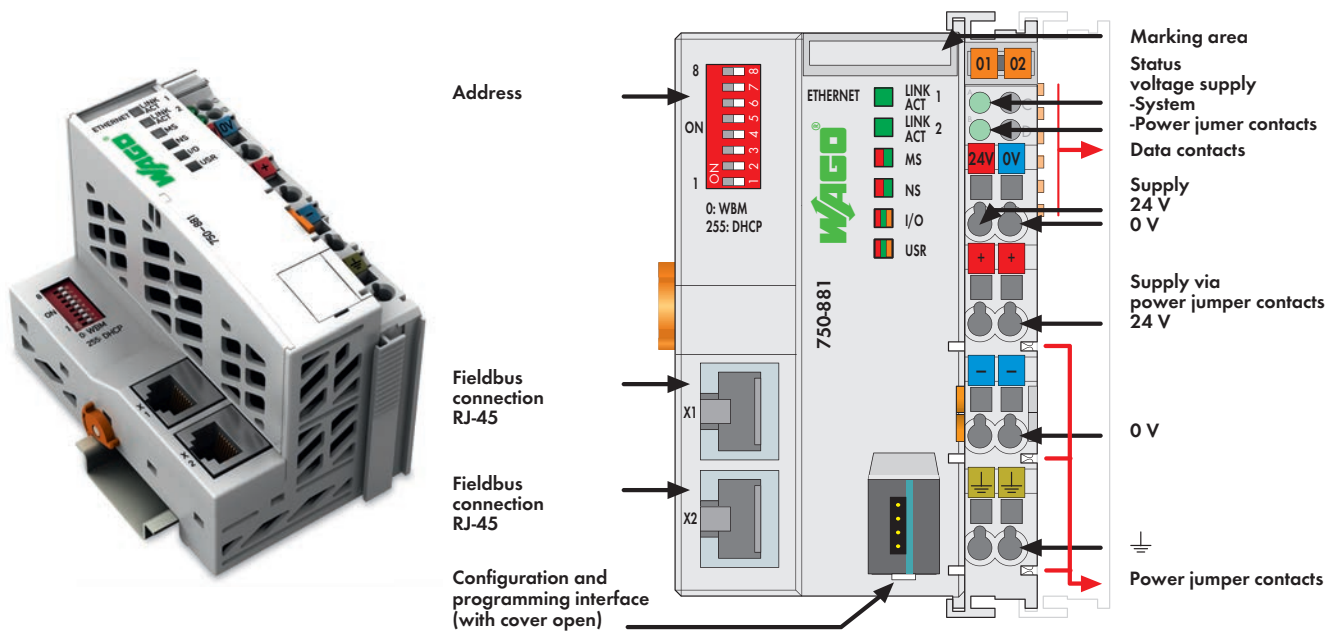

750-881 ETHERNET PLC可将模块化WAGO I/O-SYSTEM与ETHERNET相连。

该PLC可自动配置并生成包括数字量模块、模拟量模块和特殊功能模块的本地过程映像。模拟量模块和特殊功能模块以字或字节的形式传输数据，数字量模块以位的形式传输数据。

两个ETHERNET接口和一个集成交换机允许现场总线通过线形拓扑结构连接，而无需使用额外的网络设备，如交换机或者集线器。两个接口均支持自适应功能(Auto-Negotiation)和Auto-MDI(X)功能。

DIP开关可以配置IP地址的最后一个字节，并且可用于IP地址分配。

该PLC可支持EtherNet/IP和MODBUS网络的现场总线通信。它还支持多种标准ETHERNET协议，如HTTP、BootP、DHCP、DNS、SNTP、SNMP、FTP等。内部集成Web服务器，可以为用户提供控制器配置选项和状态信息。该控制器编程符合IEC 61131-3标准，具有多任务处理功能以及带有后备电池的实时时钟。

说明	型号	每包数量
ETHERNET控制器	750-881	1
附件		
WAGO I/O-PRO V2.3, RS-232 kit	759-333	1
小型WSB标记系列		
 空白	248-501	5
带标记	详见11章	
认证		
一致性标志	CE	
韩国认证	KC	
船舶认证	ABS, BV, DNV, GL, KR, LR, NKK, PRS, RINA	
UL 508		
ANSI/ISA 12.12.01	Class I, Div. 2, Grp. ABCD, T4	
TÜV 07 ATEX 554086 X	I M2 Ex d I Mb, II 3 G Ex nA IIC T4 Gc, II 3 D Ex tc IIIC T135 °C Dc	
IECEx TUN 09.0001 X	Ex d I Mb, Ex nA IIC T4 Gc, Ex tc IIIC T135 °C Dc	

系统数据	
连接到主站的控制器数量	受限于ETHERNET规范
传输介质	双绞线S-UTP 100 Ω, Cat 5; 最大线缆长度: 100 m
波特率	10/100 Mbit/s
传输性能	Class D, 符合EN 50173标准
总线适配器接口	2 x RJ-45
协议	EtherNet/IP, MODBUS/TCP (UDP), HTTP, BootP, DHCP, DNS, SNTP, FTP, SNMP
编程	WAGO I/O-PRO V2.3 IEC 61131-3 IL, LD, FBD (CFC), ST, FC

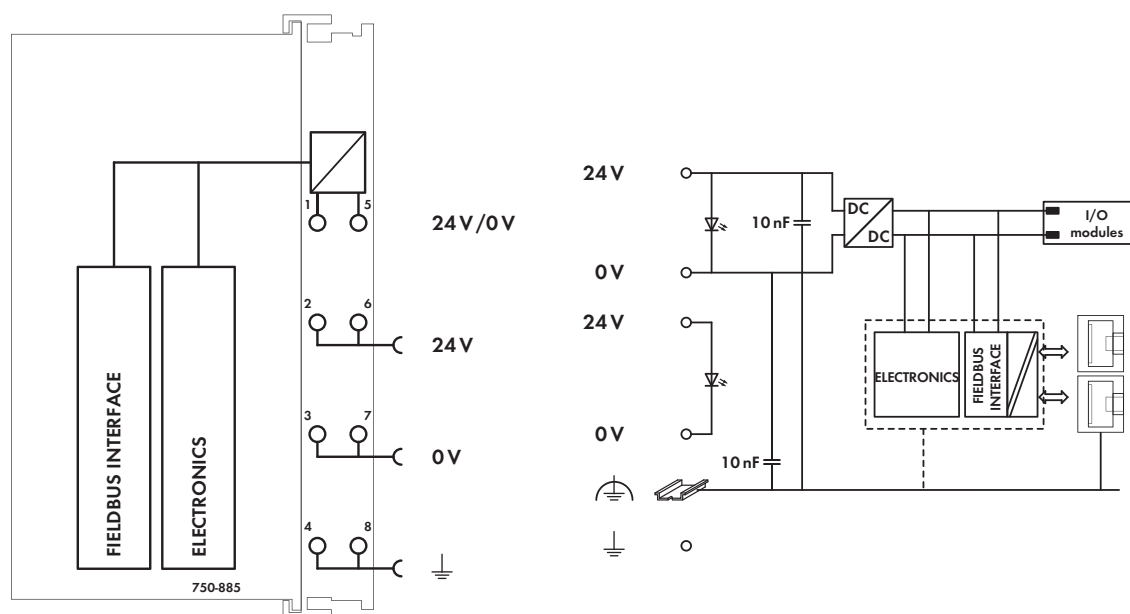

技术参数

最大I/O模块数	64个
带总线扩展	250个
最大输入过程映像	1020字
最大输出过程映像	1020字
配置	通过PC
程序内存	1024 KB
数据内存	1024 KB
保持内存	32 KB
供电电压	24 V DC (-25 % ... +30 %)
额定负载时(24 V)的典型输入电流	500 mA
额定负载时(24 V)的典型供电效率	90 %
内部电流消耗(5 V)	450 mA
供I/O模块用总电流(5 V)	1700 mA
隔离	500 V系统/供电

常规参数

工作温度	0 °C ... +55 °C
导线连接技术	CAGE CLAMP®
所接导线范围	0.08 mm² ... 2.5 mm²/AWG 28 ... 14
剥线长度	8 ... 9 mm/0.33 in
外形尺寸(mm) W x H x L	61.5 x 64.7 x 100
	以DIN 35型导轨的上边线为高度基准
重量	161.9 g
储存温度	-25 °C ... +85 °C
相对空气湿度(无冷凝)	95 %
抗振动	符合IEC 60068-2-6标准
抗冲击	符合IEC 60068-2-27标准
防护等级	IP20
EMC - 抗干扰性	符合EN 61000-6-2标准, 船舶应用
EMC - 辐射干扰	符合EN 61000-6-3标准, 船舶应用

PLC - ETHERNET可编程冗余现场总线控制器

32位CPU，支持多任务处理

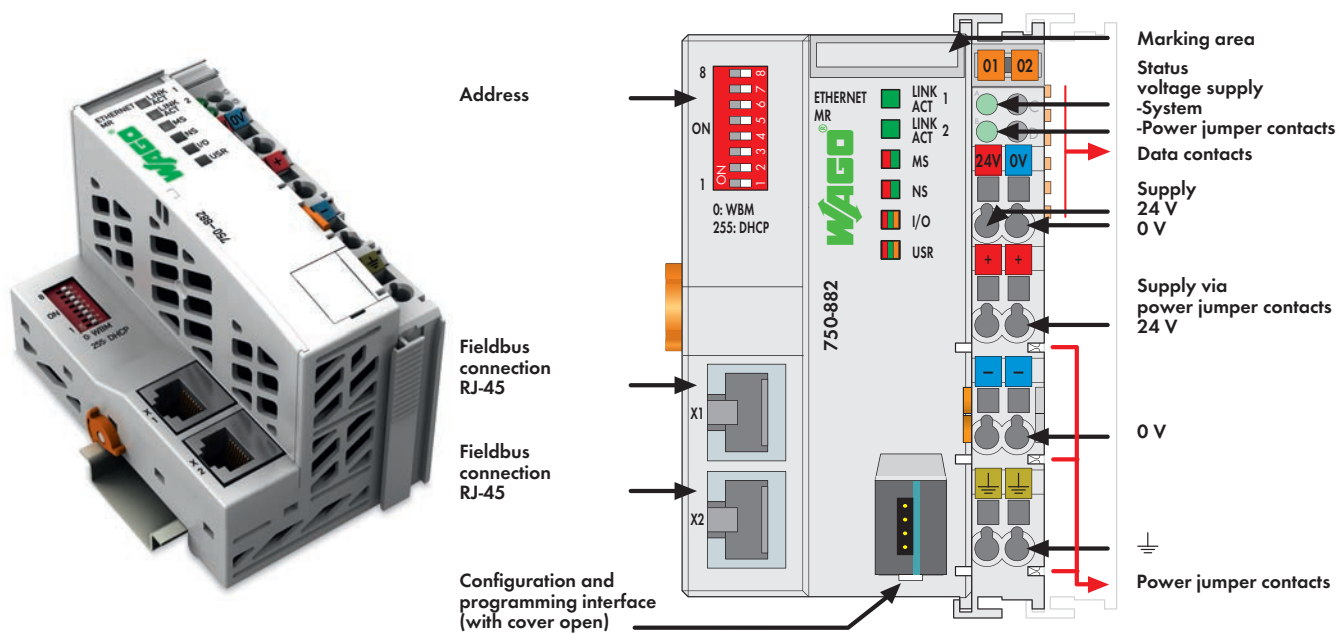



该ETHERNET PLC (750-882)配合WAGO I/O-SYSTEM模块,可为ETHERNET网络提供快速且安全的介质冗余功能。控制器支持750/753系列所有数字量模块、模拟量模块以及特殊功能模块,数据传输速率为10/100 Mbit/s。

介质冗余可以实现控制器在两个独立的网络中运行,并可通过两个不同的IP地址访问网络(包括两个MAC ID)。两个单独通道之间无法进行通信。两个独立的以太网接口允许冗余连接的两个传输路径(无需集线器或交换机)。两个接口都支持自适应(Auto-Negotiation)和Auto-MDI(X)功能。DIP开关可配置两个默认IP地址的最后一个字节,并可以用于IP地址分配(DHCP、BootP)。

该介质冗余控制器是专为在ETHERNET网络中通过MODBUS进行现场总线通信而设计的。它还支持多种标准ETHERNET协议(例如:HTTP、BootP、DHCP、DNS、FTP)。内部集成Web服务器,可以为用户提供控制器配置选项和状态信息。

控制器编程符合IEC 61131-3标准,具有多任务处理功能以及带有后备电池的实时时钟。

说明	型号	每包数量
ETHERNET可编程冗余现场总线控制器	750-882	1
附件		
WAGO I/O-PRO V2.3, RS-232 kit	759-333	1
小型WSB标记系列		
 空白	248-501	5
带标记	详见11章	
认证		
一致性标志	CE	
韩国认证		
船舶认证	ABS, BV, DNV, GL, KR, LR, NKK, PRS, RINA	
UL 508		
ANSI/ISA 12.12.01	Class I, Div. 2, Grp. ABCD, T4	
TÜV 07 ATEX 554086 X	I M2 Ex d I Mb, II 3 G Ex nA IIC T4 Gc, II 3 D Ex tc IIIC T135 °C Dc	
IECEx TUN 09.0001 X	Ex d I Mb, Ex nA IIC T4 Gc, Ex tc IIIC T135 °C Dc	

系统数据	
连接到主站的控制器数量	受限于ETHERNET规范
传输介质	双绞线S-UTP 100 Ω, Cat 5; 最大线缆长度: 100 m
波特率	10/100 Mbit/s
传输性能	Class D, 符合EN 50173标准
总线适配器接口	2 x RJ-45
协议	EtherNet/IP, MODBUS/TCP (UDP), HTTP, BootP, DHCP, DNS, SNMP, FTP, SNMP
编程	WAGO I/O-PRO V2.3
IEC 61131-3	IL, LD, FBD (CFC), ST, FC
冗余功能	通过两个逻辑上分离的ETHERNET接口

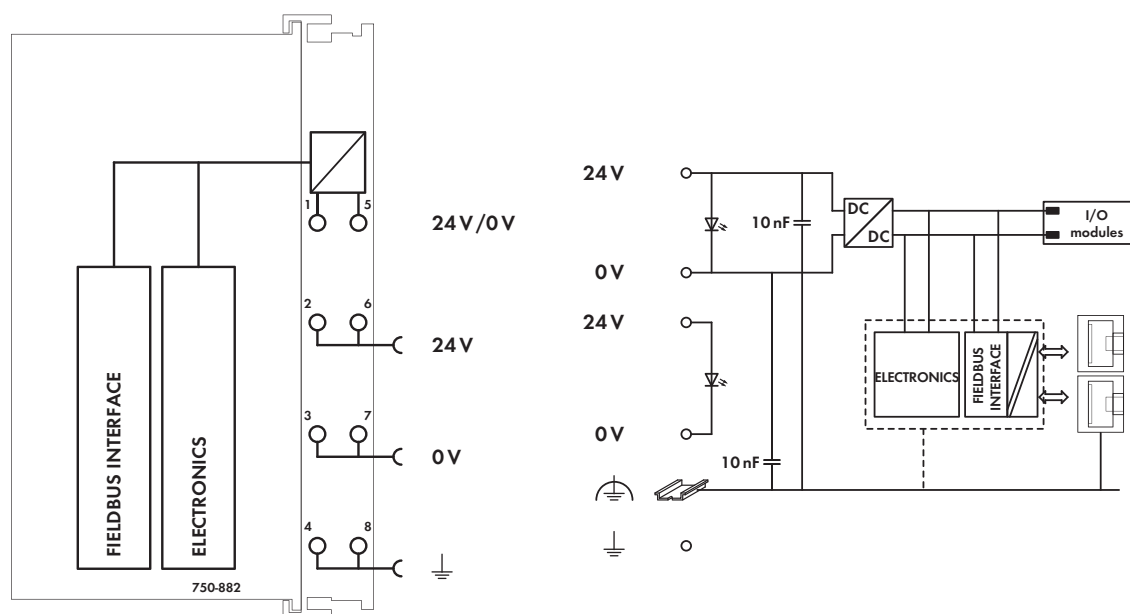

技术参数

最大I/O模块数	64个
带总线扩展	250个
最大输入过程映像	1020字
最大输出过程映像	1020字
配置	通过PC
程序内存	1024 KB
数据内存	512 KB
保持内存	32 KB
供电电压	24 V DC (-25 % ... +30 %)
额定负载时(24 V)的典型输入电流	500 mA
额定负载时(24 V)的典型供电效率	90 %
内部电流消耗(5 V)	450 mA
供I/O模块用总电流(5 V)	1700 mA
隔离	500 V系统/供电

常规参数

工作温度	0 °C ... +55 °C
导线连接技术	CAGE CLAMP®
所接导线范围	0.08 mm² ... 2.5 mm²/AWG 28 ... 14
剥线长度	8 ... 9 mm/0.33 in
外形尺寸(mm) W x H x L	61.5 x 64.7 x 100
	以DIN 35型导轨的上边线为高度基准
重量	159.2 g
储存温度	-25 °C ... +85 °C
相对空气湿度(无冷凝)	95 %
抗振动	符合IEC 60068-2-6标准
抗冲击	符合IEC 60068-2-27标准
防护等级	IP20
EMC - 抗干扰性	符合EN 61000-6-2标准, 船舶应用
EMC - 辐射干扰	符合EN 61000-6-3标准, 船舶应用

PLC - 用于远动应用的可编程现场总线控制器

32位CPU，支持多任务处理



Fieldbus connection RJ-45

Fieldbus connection RS-232

Configuration and programming interface

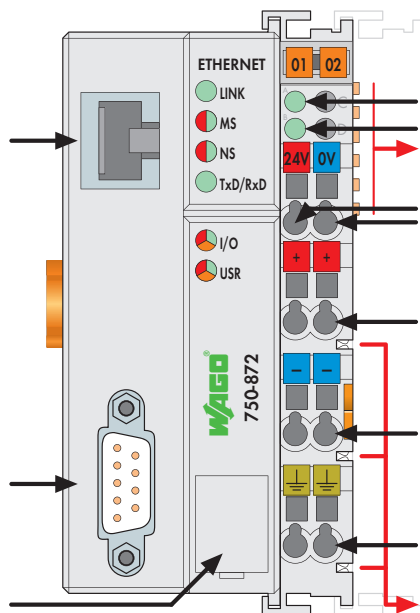

Status voltage supply
-System
-Power jumper contacts
Data contacts

Supply
24 V
0 V

Supply via power jumper contacts
24 V

0 V

⊥

Power jumper contacts

该WAGO-I/O-SYSTEM可编程现场总线控制器可满足远动应用的所有要求。

控制器可支持多种不同的应用协议，用于I/O数据控制(MODBUS TCP/RTU, IEC 60870-5-101/-104, 3964R, RK512, Ethernet/IP)或用于系统管理和诊断(HTTP, BootP, DHCP, DNS, SNTP, FTP, SNMP和SMTP)。

针对基于Web的应用，可在内部服务器上创建HTML页面。程序可通过XML和ASP直接访问。此外，该PLC还配备有用于e-mail、SOAP、ASP、IP配置、ETHERNET接口和文件系统的库文件功能。

该控制器具有一个带有后备电池的实时时钟和32位多任务处理能力的CPU。采用符合IEC 61131-3标准的编程软件进行编程。

编程人员可以访问所有的I/O和现场总线数据。

可通过CoDeSys功能块访问IEC 60870-5-101/-103/-104、IEC 61850和IEC 61400-25运动协议。

对于不希望编写PLC程序的用户，也可通过CoDeSys工具简便地配置协议。

说明	型号	每包数量
远动控制器RJ-45 + D-Sub	750-872	1
附件		
WAGO-I/O-PRO V2.3, RS-232 kit	759-333	1
小型WSB标记系列		
 空白	248-501	5
带标记	详见11章	
认证		
一致性标志	CE	
韩国认证	KC	
UL 508		
ANSI/ISA 12.12.01	Class I, Div. 2, Grp. ABCD, T4	
TÜV 07 ATEX 554086 X	I M2 Ex d I Mb, II 3 G Ex nA IIC T4 Gc, II 3 D Ex tc IIIC T135 °C Dc	
IECEx TUN 09.0001 X	Ex d I Mb, Ex nA IIC T4 Gc, Ex tc IIIC T135 °C Dc	

系统数据	
ETHERNET系统数据:	
连接到主站的控制器数量	受限于ETHERNET规范
传输介质	双绞线S-UTP 100 Ω Cat 5
最大现场总线段距离	集线器与750-872间距离为100 m; 网络最大距离受限于ETHERNET规范
波特率	10/100 Mbit/s
总线适配器接口	RJ-45
协议	MODBUS/TCP (UDP), EtherNet/IP, HTTP, BootP, DHCP, DNS, NTP, SNTP, FTP, SNMP
串口系统数据:	
连接到主站的控制器数量	受限
传输介质	屏蔽铜缆: 2 (4) × 0.25 mm ²
最大现场总线段距离	1200 m (取决于波特率/电缆)
波特率	9600 baud ... 115 200 baud
总线适配器接口	1 × D-Sub 9; 插座
库文件	IEC 60870-5-101/-103/-104, 3964R/RK512, IEC 61850, IEC 61400-25, DNP3
编程	WAGO-I/O-PRO V2.3
IEC 61131-3	IL, LD, FBD (CFC), ST, FC

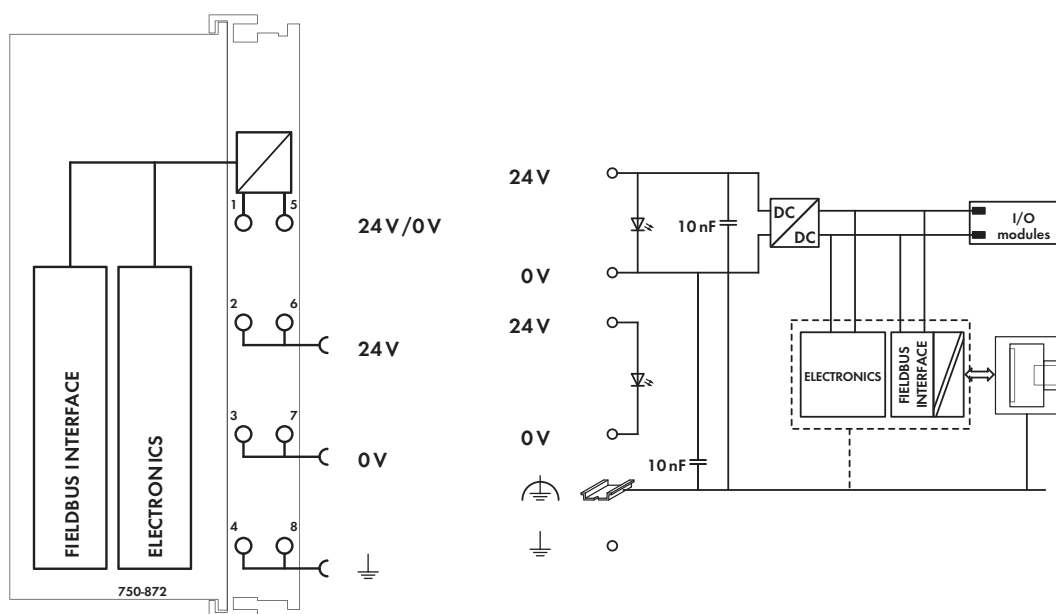

技术参数

最大I/O模块数	64个
带总线扩展	250个
最大输入过程映像	2 KB
最大输出过程映像	2 KB
最大输入变量	512字节
最大输出变量	512字节
配置	通过PC
程序内存	1024 KB
数据内存	1024 KB
保持内存	30 KB(18 KB保持, 12 KB标志)
文件系统	2 MB
供电电压	24 V DC (-25 % ... +30 %)
最大输入电流(24 V)	500 mA
电源供电效率	87 %
内部电流消耗(5 V)	300 mA
供I/O模块用总电流(5 V)	1700 mA
隔离	500 V系统/供电
电源跨触点电压	24 V DC (-25 % ... +30 %)
电源跨触点电流(最大)	10 A DC
IEC60870-5-101和-104库:	
相关文件	参见www.wago.com
控制站数量	4
信息对象数量	150
功能	客户端和服务端
IEC 61850和61400-25库	
相关文件	参见www.wago.com
功能	服务器

常规参数

工作温度	0 °C ... +55 °C
导线连接技术	CAGE CLAMP®
所接导线范围	0.08 mm² ... 2.5 mm²/AWG 28 ... 14
剥线长度	8 ... 9 mm/0.33 in
外形尺寸(mm) W x H x L	50.5 x 63.9 x 100
	以DIN 35型导轨的上边线为高度基准
重量	193.4 g
储存温度	-25 °C ... +85 °C
相对空气湿度(无冷凝)	95 %
抗振动	符合IEC 60068-2-6标准
抗冲击	符合IEC 60068-2-27标准
防护等级	IP20
EMC - 抗干扰性	符合EN 61000-6-2标准
EMC - 辐射干扰	符合EN 61000-6-4标准

PLC - ETHERNET TCP/IP可编程现场总线控制器，RS-232

32位CPU，支持多任务处理



Fieldbus connection RJ-45

Fieldbus connection RS-232

Configuration and programming interface

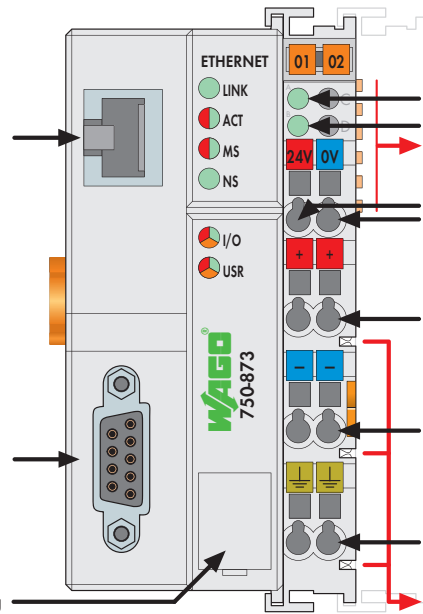
Status voltage supply
-System
-Power jumper contacts
Data contactsSupply
24 V
0 VSupply via power jumper contacts
24 V

0 V

⊥

Power jumper contacts

该PLC可将WAGO-I/O-SYSTEM与ETHERNET相连。

控制器可自动配置并生成包括数字量模块、模拟量模块和特殊功能模块的本地过程映像。模拟量模块和特殊功能模块以字或字节的形式传输数据，数字量模块以位的形式传输数据。

控制器的数据传输速率为10/100 Mbits/s，编程符合IEC 61131-3标准，可提供512 KB程序内存、256 KB数据内存和24 KB保持内存。

它具有多任务处理功能以及带有后备电池的实时时钟和32位CPU。

该PLC支持多种不同的应用协议，可用于数据采集或控制(MODBUS、ETHERNET/IP)或用于系统管理和诊断(HTTP、BootP、DHCP、DNS、SNTP、FTP、SNMP和SMTP)。

针对基于Web的应用，可在内部服务器上创建HTML页面。

集成的RS-232接口可用于与外部设备进行通信。通过RS-232接口也可以将PLC作为Modbus RTU从站。

说明	型号	每包数量
ETHERNET TCP/IP RS-232控制器	750-873	1
附件		
WAGO-I/O-PRO V2.3, RS-232 kit	759-333	1
小型WSB标记系列		
 空白	248-501	5
带标记	详见11章	
认证		
一致性标志	CE	
韩国认证	KCC	
船舶认证	ABS, BV, DNV, GL, KR, LR, NKK, PRS, RINA	
UL 508		
ANSI/ISA 12.12.01	Class I, Div. 2, Grp. ABCD, T4	
TÜV 07 ATEX 554086 X	I M2 Ex d I Mb, II 3 G Ex nA IIC T4 Gc, II 3 D Ex tc IIIC T135 °C Dc	
IECEx TUN 09.0001 X	Ex d I Mb, Ex nA IIC T4 Gc, Ex tc IIIC T135 °C Dc	

系统数据	
ETHERNET系统数据:	
连接到主站的控制器数量	受限于ETHERNET规范
传输介质	双绞线S-UTP 100 Ω Cat 5
最大现场总线段距离	集线器与750-873间的距离为100 m; 网络最大距离受限于ETHERNET规范
波特率	10/100 Mbit/s
总线适配器接口	RJ-45
协议	MODBUS/TCP (UDP), EtherNet/IP, HTTP, BootP, DHCP, DNS, SNTP, FTP, SNMP
串口系统数据:	
传输介质	屏蔽铜缆: 2 (4) x 0.25 mm ²
最大现场总线段距离	15 m取决于波特率/电缆(19200 baud)
波特率	9600 baud ... 115 200 baud
总线适配器接口	1 x D-Sub 9; 插座
编程	WAGO-I/O-PRO V2.3
IEC 61131-3	IL, LD, FBD (CFC), ST, FC

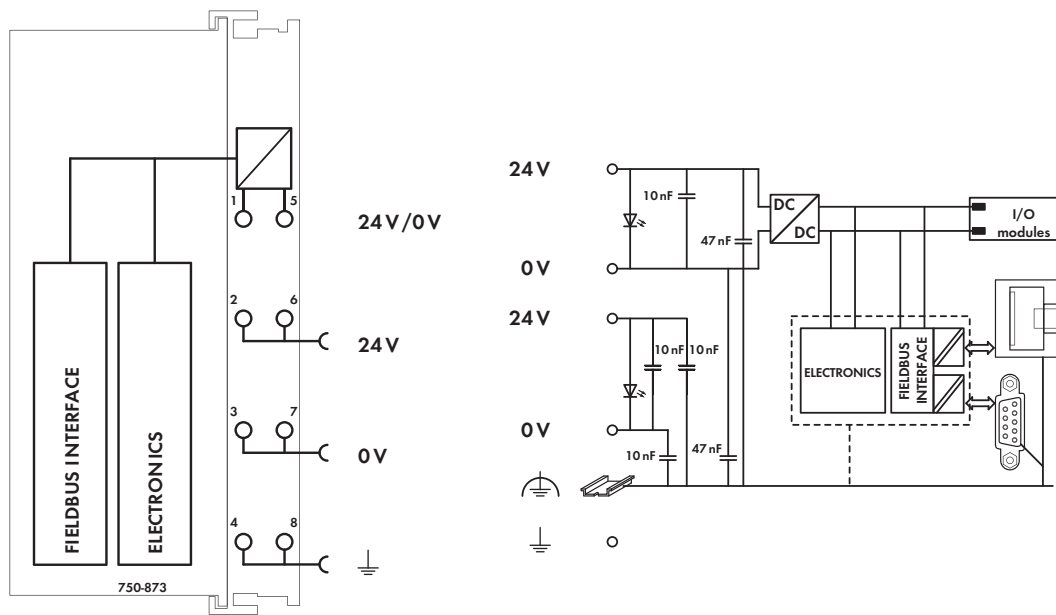

技术参数	
最大I/O模块数	64个
带总线扩展	250个
最大输入过程映像	2 KB
最大输出过程映像	2 KB
最大输入变量	512字节
最大输出变量	512字节
配置	通过PC
程序内存	512 KB
数据内存	256 KB
保持内存	24 KB(16 KB保持, 8 KB标志)
供电电压	24 V DC (-25 % ... +30 %)
最大输入电流(24 V)	500 mA
电源供电效率	87 %
内部电流消耗(5 V)	300 mA
供I/O模块用总电流(5 V)	1700 mA
隔离	500 V系统/供电
电源跨触点电压	24 V DC (-25 % ... +30 %)
电源跨触点电流(最大)	10 A DC

常规参数	
工作温度	0 °C ... +55 °C
导线连接技术	CAGE CLAMP®
所接导线范围	0.08 mm² ... 2.5 mm²/AWG 28 ... 14
剥线长度	8 ... 9 mm/0.33 in
外形尺寸(mm) W x H x L	50.5 x 63.9 x 100
	以DIN 35型导轨的上边线为高度基准
重量	193.4 g
储存温度	-25 °C ... +85 °C
相对空气湿度(无冷凝)	95 %
抗振动	符合IEC 60068-2-6标准
抗冲击	符合IEC 60068-2-27标准
防护等级	IP20
EMC - 抗干扰性	符合EN 61000-6-2标准, 船舶应用
EMC - 辐射干扰	符合EN 61000-6-3标准, 船舶应用

PLC - ETHERNET可编程现场总线控制器ECO

32位CPU

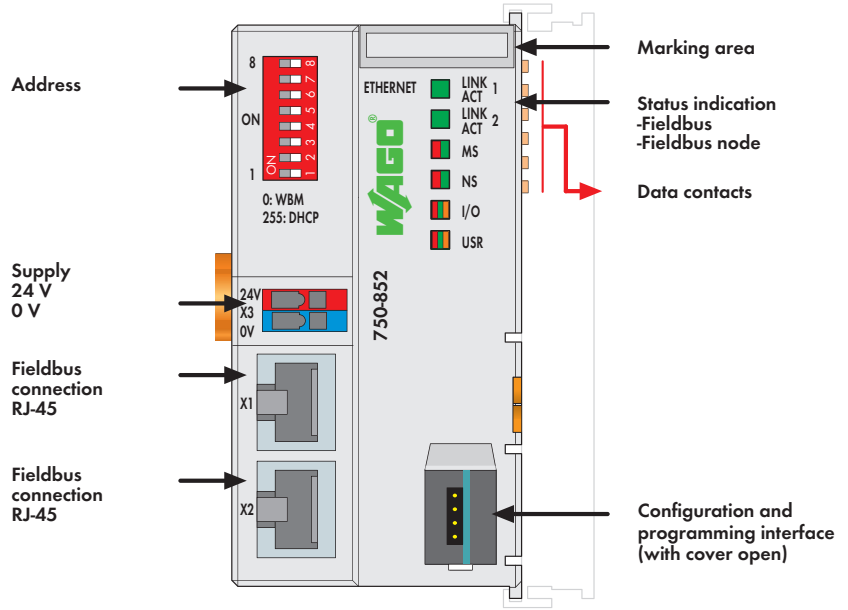

该ETHERNET PLC(750-852)可将模块化WAGO-I/O-SYSTEM与ETHERNET相连。

该PLC可自动配置并生成包括数字量模块、模拟量模块和特殊功能模块的本地过程映像。模拟量模块和特殊功能模块以字或字节的形式传输数据，数字量模块以位的形式传输数据。

两个ETHERNET接口和一个集成交换机允许现场总线通过线形拓扑结构连接，而无需使用额外的网络设备，如交换机或者集线器。两个接口均支持自适应功能(Auto-Negotiation)和Auto-MDI(X)功能。

DIP开关可配置IP地址的最后一个字节，并且可以用于IP地址分配。

该PLC可支持EtherNET/IP和MODBUS网络的现场总线通信，并且还支持多种标准ETHERNET协议(例如, HTTP, BootP, DHCP, DNS, SNTP, FTP)。内部集成Web服务器，可以为用户提供控制器配置选项和状态信息。符合IEC61131-3 标准的可编程控制器具有多任务处理功能。

说明	型号	每包数量
ETHERNET ECO控制器	750-852	1
附件		
WAGO-I/O-PRO V2.3, RS-232 kit	759-333	1
小型WSB标记系列		
 空白	248-501	5
带标记	详见11章	
认证		
一致性标志	CE	
船舶认证	GL	
UL 508		
ANSI/ISA 12.12.01	Class I, Div. 2, Grp. ABCD, T4	

系统数据	
连接到主站的控制器数量	受限于ETHERNET规范
传输介质	双绞线S-UTP 100 Ω, Cat 5; 最大线缆长度: 100 m
波特率	10/100 Mbit/s
传输性能	Class D, 符合EN 50173标准
总线适配器接口	2 x RJ-45
协议	EtherNet/IP, MODBUS/TCP (UDP), HTTP, BootP, DHCP, DNS, SNTP, FTP
编程	WAGO-I/O-PRO V2.3
IEC 61131-3	IL, LD, FBD (CFC), ST, FC

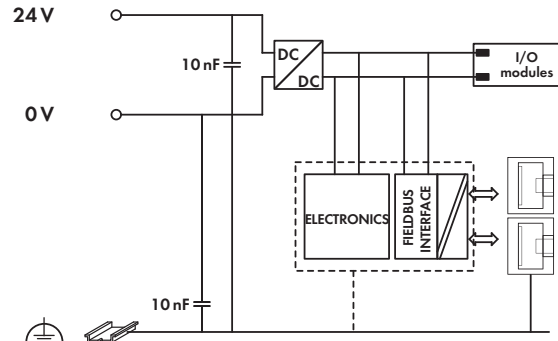
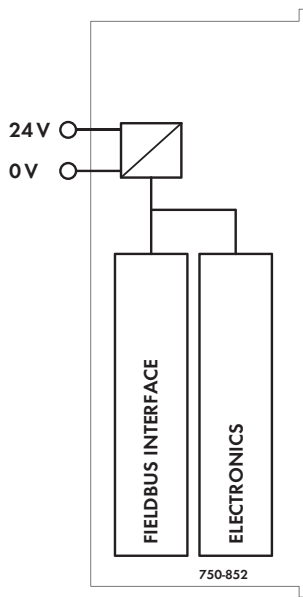

技术参数		常规参数	
最大I/O模块数	64个	工作温度	0 °C ... +55 °C
带总线扩展	250个	导线连接技术	CAGE CLAMP®
最大输入过程映像	1020字	所接导线范围	0.08 mm ² ... 1.5 mm ² /AWG 28 ... 14
最大输出过程映像	1020字	剥线长度	5 ... 6 mm/0.22 in
配置	通过PC	外形尺寸(mm) W x H x L	49.5 x 64.7 x 96.8
程序内存	512 KB		以DIN 35型导轨的上边线为高度基准
数据内存	256 KB	重量	83.1 g
保持内存	8 KB	储存温度	-25 °C ... +85 °C
供电电压	24 V DC (-25 % ... +30 %)	相对空气湿度(无冷凝)	95 %
额定负载时(24 V)的典型输入电流	300 mA	抗振动	符合IEC 60068-2-6标准
额定负载时(24 V)的典型供电效率	90 %	抗冲击	符合IEC 60068-2-27标准
内部电流消耗(5 V)	400 mA	防护等级	IP20
供I/O模块用总电流(5 V)	700 mA	EMC - 抗干扰性	符合EN 61000-6-2标准, 船舶应用
隔离	500 V系统/供电	EMC - 辐射干扰	符合EN 61000-6-3标准, 船舶应用

3 KNX IP可编程现场总线控制器

32位CPU，支持多任务处理

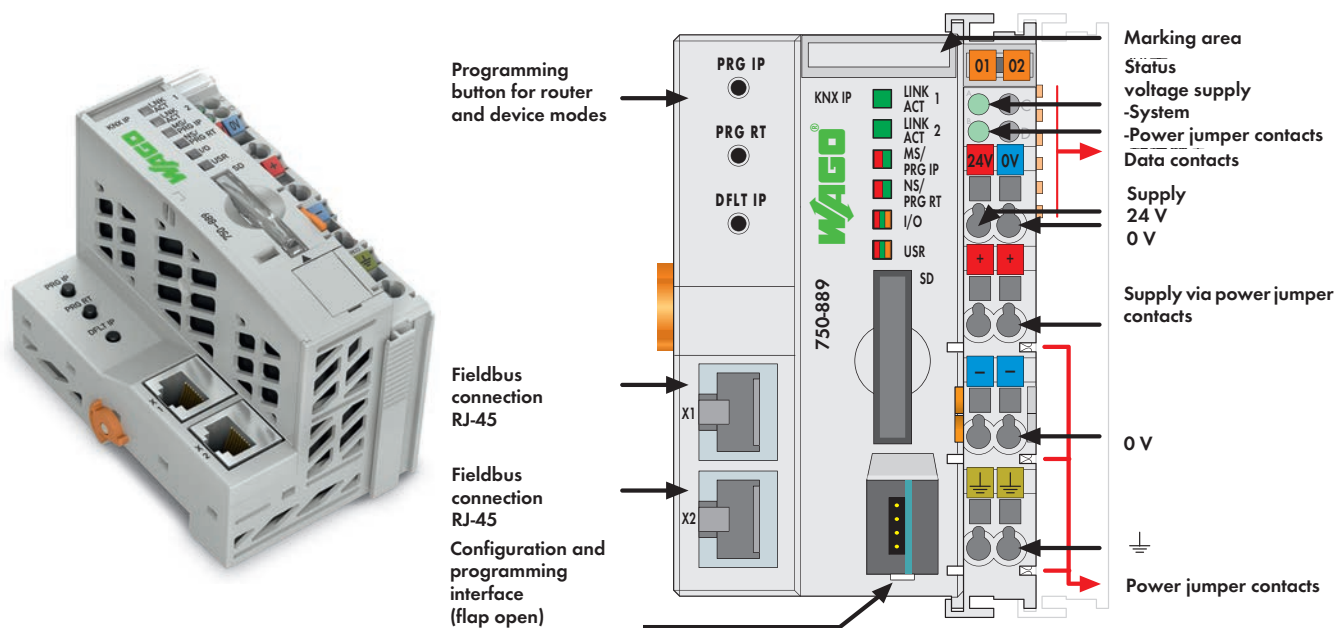

该控制器可同时容纳最多2个KNX逻辑设备。

- 1. KNX IP控制器与WAGO-I/O-SYSTEM模块配合，可在KNX IP网络中用作可编程应用控制器。控制器支持750/753系列中的所有数字量模块、模拟量模块和特殊功能模块。控制器编程符合IEC 61131-3标准，数据传输速率可达10/100 Mbit/s。通过编程工具可创建任何形式(EIS/DPT)的KNX对象。WAGO网站提供为方便编程而预设的包括各种功能块在内的库文件。控制器最多支持253个通信对象和254个组地址和关联。
- 2. 连接KNX/EIB/TP1模块，750-889 KNX IP控制器可在IP主干网络中(ETHERNET)作为路由器使用。路由功能不需要IEC应用。

利用WAGO产品数据库，可以在ETS软件中调试及配置这两个设备。该软件包括一个用于配置的插件，它可以自动安装并运行。KNX IP控制器集成2端口10/100 Mbit/s交换机，便于创建线形拓扑结构而无需附加网络组件。最多可串联20个控制器。提供内部服务器用于基于Web的应用。

该控制器提供1024 KB程序内存、1024 KB数据内存和32 KB保持内存。它具有多任务处理功能以及带有后备电池的实时时钟和32位CPU。控制器支持多种不同的应用协议，可用于控制任务(MODBUS、KNXnet/IP)或者系统管理和诊断(HTTP、BootP、DHCP、DNS、AutoIP、SNTP、FTP、SNMP和SMTP)。

KNX IP控制器支持KNX/EIB/TP1模块(753-646)的数量不取决于具体应用。

说明	型号	每包数量
KNX IP控制器	750-889	1
附件		
SD存储卡, 2 GB	758-879/000-001	1
WAGO-I/O-PRO V2.3, RS-232 kit	759-333	1
WAGO ETS插件 (包含在WAGO ETS产品数据库中)	详见第1章	
小型WSB标记系列		
空白	248-501	5
带标记	详见11章	
认证		
KNX认证	IP控制器: 61/8316/08; IP路由器: 61/8317/08	
一致性标志	CE	

系统数据	
控制器数量	受限于网络拓扑结构
传输介质	S-UTP 100 Ω Cat 5
最大现场总线段距离	100 m受限于IEEE 802.3
网络的最大距离	≤ 2000 m; 最多串联20个控制器
波特率	10/100 Mbit/s
总线适配器接口	2 x RJ-45(通过2端口交换机连接)
协议	KNXnet/IP, MODBUS/TCP (UDP), HTTP, BootP, DHCP, DNS, AutoIP, SNTP, FTP, SNMP V3, SMTP
编程	WAGO-I/O-PRO V2.3
IEC 61131-3	IL, LD, FBD (CFC), ST, FC
SD卡槽	双推式机制, 带密封盖
存储卡类型	SD和SDHC最高达32 GB (只有当与WAGO 758-879/000-001 内存卡一起使用时, 所有保证的性能才有效。)
KNX专用设备	
KNX/TP1总线规格	1.0
调试(KNX侧)	使用ETS 3/4插件, 2个编程按钮
设备模式:	
通信对象数量	253
组地址数量	254
最大KNX逻辑设备数量(同时)	2; 1. 设备, 2. 路由器(带有1. KNX/EIB/TP1模块)

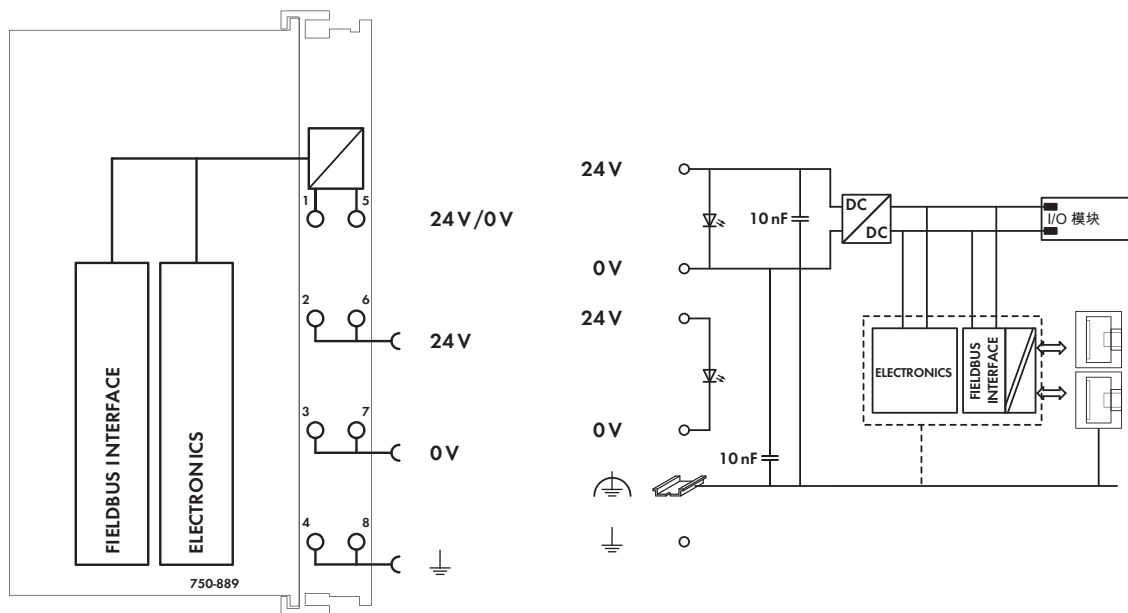
技术参数

最大I/O模块数	64个
带总线扩展	250个
配置	通过PC
程序内存	1024 KB
数据内存	1024 KB
保持内存	32 KB
供电电压	24 V DC (-25 % ... +30 %)
额定负载时(24 V)的典型输入电流	500 mA
额定负载时(24 V)的典型供电效率	90 %
内部电流消耗(5 V)	450 mA
供I/O模块用总电流(5 V)	1700 mA
隔离	500 V系统/供电
现场总线(Modbus/TCP):	
最大输入过程映像	2 KB
最大输出过程映像	2 KB
最大输入变量	512字节
最大输出变量	512字节

常规参数

工作温度	0 °C ... +55 °C
导线连接技术	CAGE CLAMP®
所接导线范围	0.08 mm² ... 2.5 mm²/AWG 28 ... 14
剥线长度	8 ... 9 mm/0.33 in
外形尺寸(mm) W x H x L	61.5 x 64.7 x 100
	以DIN 35型导轨的上边线为高度基准
重量	192 g
储存温度	-25 °C ... +85 °C
相对空气湿度(无冷凝)	95 %
抗振动	符合IEC 60068-2-6标准
抗冲击	符合IEC 60068-2-27标准
防护等级	IP20
EMC - 抗干扰性	符合EN 61000-6-2标准
EMC - 辐射干扰	符合EN 61000-6-3标准

3 BACnet/IP可编程现场总线控制器

32位CPU，支持多任务处理

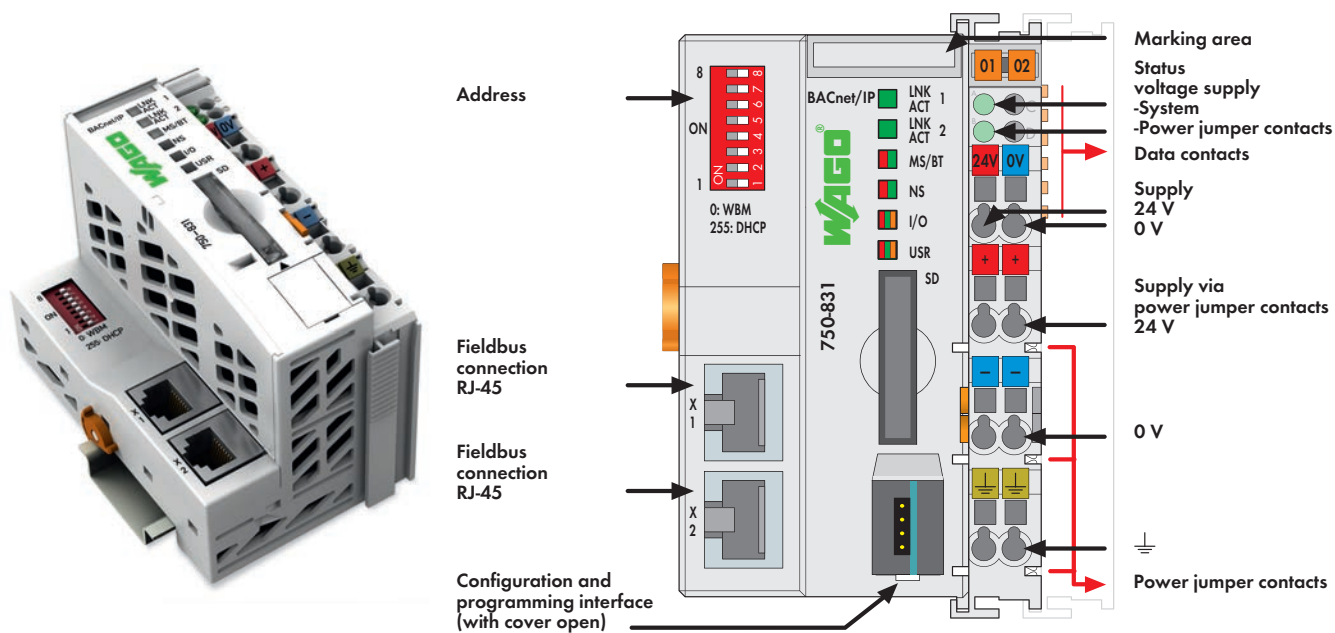

该BACnet/IP控制器(750-831)可将WAGO I/O-SYSTEM与BACnet相连，符合基于DIN EN ISO 16484-5标准的BACnet B-B设备规范。它可通过BACnet/IP与其他BACnet设备进行通信。

该控制器提供以下三种功能：

- 1. 本地服务器：为该控制器连接的数字量、模拟量输入和输出模块的每个通道自动生成适当的BACnet对象。
- 2. 应用服务器：其它BACnet支持对象可以通过IEC 61131-3编程环境创建，并用于BACnet网络。
- 3. 应用客户端：利用客户端功能，可以通过其它BACnet设备访问对象及其属性。

两个ETHERNET接口和一个集成交换机允许现场总线通过线形拓扑结构连接，而无需使用额外的网络设备，如交换机或者集线器。两个接口均支持自适应功能(Auto-Negotiation)和Auto-MDI(X)功能。

DIP开关可以配置IP地址的最后一个字节，并且可用于IP地址分配。内部集成Web服务器，可以为用户提供控制器配置选项和状态信息。

该控制器编程符合IEC 61131-3标准，具有多任务处理功能以及带有后备电池的实时时钟，并具有1 MB数据内存。

750-831控制器带有一个存储卡插槽，可用于控制器之间设备参数或文件(例如：启动文件)的拷贝传输。存储卡可通过FTP进行访问，并用作额外的驱动器。

使用Windows兼容的WAGO BACnet配置程序执行BACnet网络的启动和配置。

说明	型号	每包数量
BACnet/IP控制器	750-831	1
附件		
WAGO BACnet配置器	详见第1章	
SD存储卡，2 GB	758-879/000-001	1
WAGO I/O-PRO V2.3，RS-232 kit	759-333	1
小型WSB标记系列		
 空白	248-501	5
带标记	详见11章	
认证		
BACnet认证		
WSPCert认证	ISO 16484-5:2012	
BTL listing	BTL (BACnet® Testing Labs Product Listing)	
AMEV-证明书	AMEV profile AS-A	
一致性标志	CE	
UL 508		

系统数据	
连接到主站的控制器数量	受限于ETHERNET规范
传输介质	双绞线S-UTP 100 Ω, Cat 5; 最大线缆长度: 100 m
波特率	10/100 Mbit/s
传输性能	Class D, 符合EN 50173标准
总线适配器接口	2 x RJ-45
协议	BACnet/IP, MODBUS/TCP (UDP), HTTP, BootP, DHCP, DNS, SNMP, FTP, SNMP
编程	WAGO I/O-PRO V2.3
IEC 61131-3	IL, LD, FBD (CFC), ST, FC
SD卡槽	双推式机制，带密封盖
存储卡类型	SD和SDHC最高达32 GB (只有当与WAGO 758-879/000-001 内存卡一起使用时，所有保证的性能 才有效。)
BACnet设备规范	B-BC (BACnet楼宇控制器)
BACnet版本	1.7

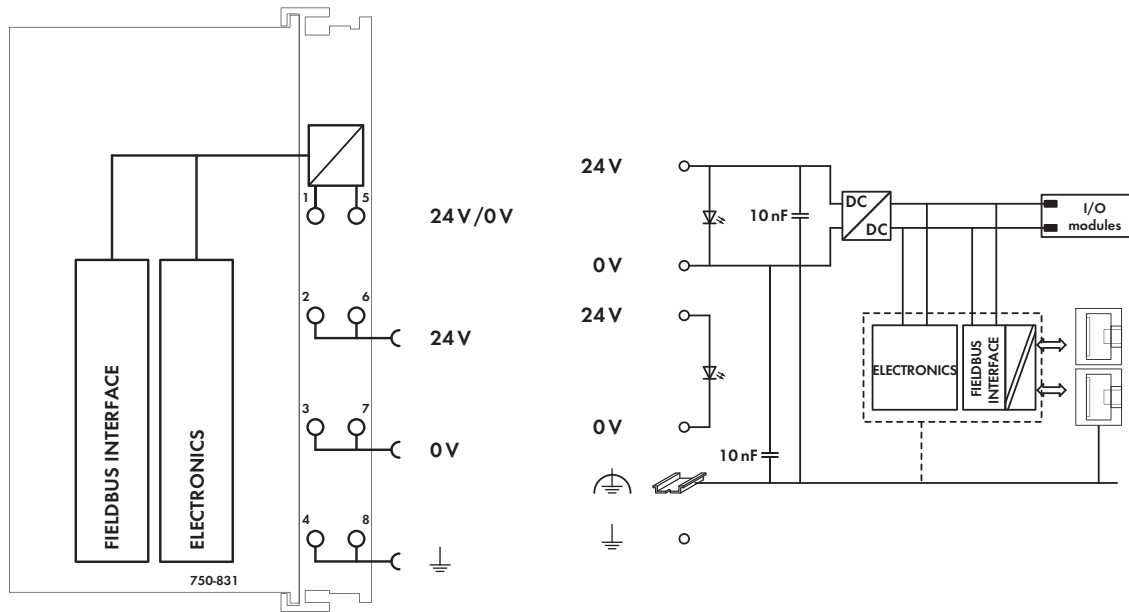

技术参数	
最大I/O模块数	64个
带总线扩展	99个
最大输入过程映像	1020字
最大输出过程映像	1020字
配置	通过PC
程序内存	1024 KB
数据内存	1024 KB
保持内存	28 KB
FLASH	4.5 MB
供电电压	24 V DC (-25 % ... +30 %)
额定负载时(24 V)的典型输入电流	500 mA
额定负载时(24 V)的典型供电效率	90 %
内部电流消耗(5 V)	450 mA
供I/O模块用总电流(5 V)	1700 mA
隔离	500 V系统/供电

常规参数	
工作温度	0 °C ... +55 °C
导线连接技术	CAGE CLAMP®
所接导线范围	0.08 mm² ... 2.5 mm²/AWG 28 ... 14
剥线长度	8 ... 9 mm/0.33 in
外形尺寸(mm) W x H x L	61.5 x 64.7 x 100
	以DIN 35型导轨的上边线为高度基准
重量	161.9 g
储存温度	-25 °C ... +85 °C
相对空气湿度(无冷凝)	95 %
抗振动	符合IEC 60068-2-6标准
抗冲击	符合IEC 60068-2-27标准
防护等级	IP20
EMC - 抗干扰性	符合EN 61000-6-2标准
EMC - 辐射干扰	符合EN 61000-6-3标准

3 BACnet/IP可编程现场总线控制器

84 32位CPU，支持多任务处理

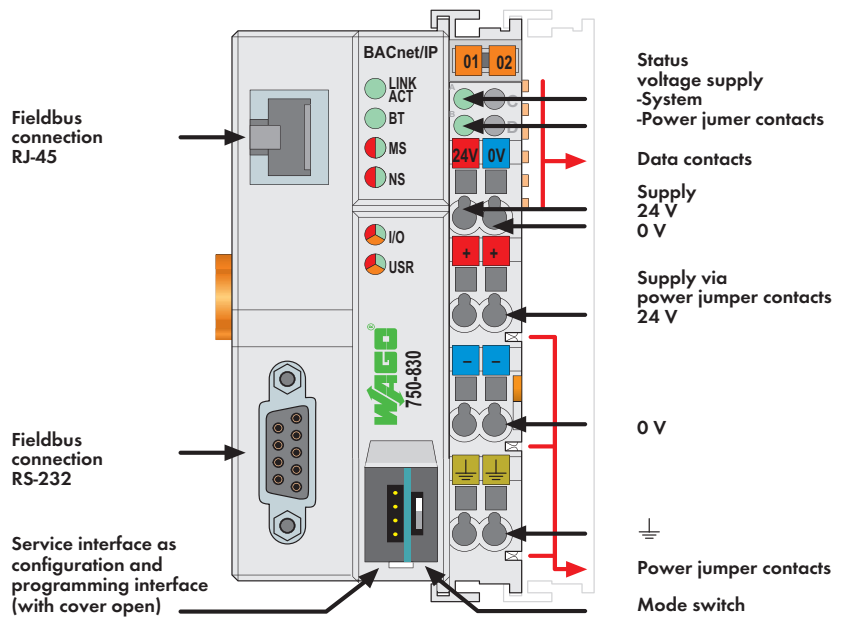

该BACnet PLC(750-830)可将WAGO-I/O-SYSTEM与BACnet相连。750-830控制器符合基于DIN EN ISO 16484-5标准的BACnet B-BC设备规范。



该控制器提供以下三种功能：

- 1. 本地服务器：为该控制器连接的数字量、模拟量输入和输出模块的每个通道自动生成适当的BACnet对象。
- 2. 应用服务器：其它BACnet支持对象可以通过IEC 61131-3编程环境创建，并用于BACnet网络。
- 3. 应用客户端：利用客户端功能，可以通过其它BACnet设备访问对象及其属性。

通过控制器的RJ-45接口访问BACnet/IP网络。集成的RS-232接口可与外部设备进行通信。通过RS-232接口也可以将PLC作为Modbus RTU从站。

按照IEC 61131-3标准进行PLC应用编程。它具有多任务处理功能以及带有后备电池的实时时钟和32位CPU。

针对基于Web的应用，可在内部服务器上创建HTML页面。使用兼容Windows的WAGO BACnet配置程序执行BACnet网络的启动和配置。

说明	型号	每包数量	
BACnet/IP控制器	750-830	1	
附件			
WAGO BACnet配置器	详见第1章		
WAGO-I/O-PRO V2.3, RS-232 kit	759-333	1	
小型WSB标记系列			
	空白	248-501	5
	带标记	详见11章	
认证			
BACnet认证			
WSPCert认证	ISO 16484-5:2010		
BTL listing	BTL (BACnet® Testing Laboratories)		
一致性标志	CE		
韩国认证			
船舶认证	ABS, BV, DNV, GL, KR, LR, NKK, PRS, RINA		
UL 508			
ANSI/ISA 12.12.01	Class I, Div. 2, Grp. ABCD, T4		
TÜV 07 ATEX 554086 X	I M2 Ex d I Mb, II 3 G Ex nA IIC T4 Gc, II 3 D Ex tc IIIC T135 °C Dc		
IECEx TUN 09.0001 X	Ex d I Mb, Ex nA IIC T4 Gc, Ex tc IIIC T135 °C Dc		

系统数据	
ETHERNET系统数据：	
控制器数量	受限于网络拓扑结构
传输介质	S-UTP 100 Ω Cat 5
最大现场总线段距离	100 m受限于IEEE 802.3
网络的最大距离	符合IEEE 802.3标准
波特率	10/100 Mbit/s
总线适配器接口	RJ-45
协议	BACnet/IP, MODBUS/TCP (UDP), HTTP, BootP, DHCP, DNS, SNMP, FTP, SNMP V1, SMTP
串口系统数据：	
传输介质	屏蔽铜缆：2 (4) x 0.25 mm ²
最大现场总线段距离	15 m取决于波特率/电缆(19200 baud)
波特率	9600 baud ... 115 200 baud
总线适配器接口	1 x D-Sub 9; 插座
编程	WAGO-I/O-PRO V2.3
IEC 61131-3	IL, LD, FBD (CFC), ST, FC
BACnet设备规范	B-BC (BACnet楼宇控制器)
BACnet版本	1.7

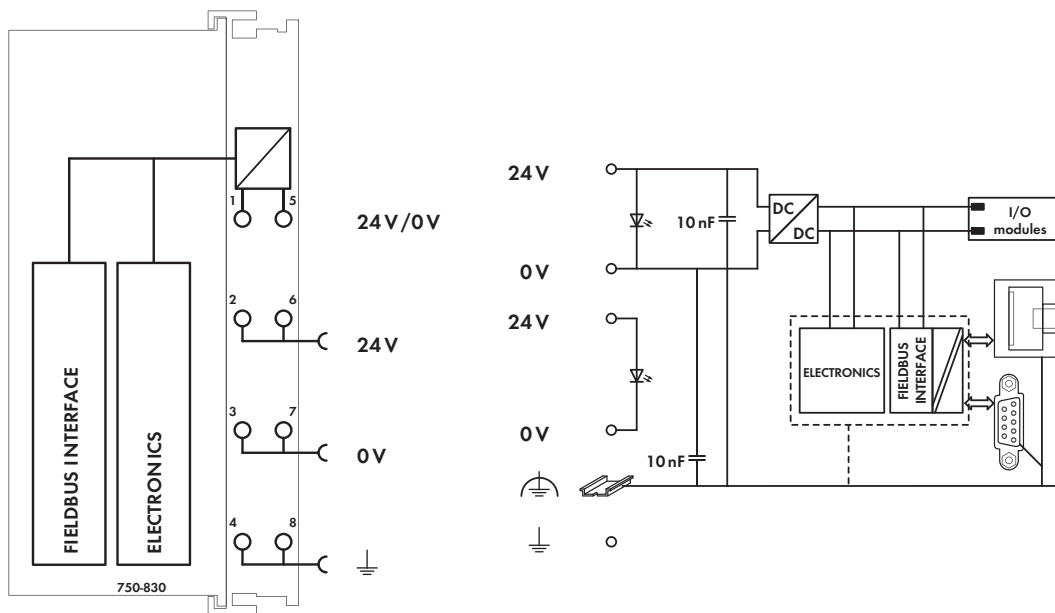

技术参数

最大I/O模块数	64个
带总线扩展	250个
配置	通过PC
程序内存	512 KB
数据内存	256 KB
保持内存	24 KB(16 KB保持, 8 KB标志)
FLASH	4.5 MB
供电电压	24 V DC (-25 % ... +30 %)
最大输入电流(24 V)	500 mA
电源供电效率	87 %
内部电流消耗(5 V)	300 mA
供I/O模块用总电流(5 V)	1700 mA
隔离	500 V 系统/供电
电源跨接触点电压	24 V DC (-25 % ... +30 %)
电源跨接触点电流(最大)	10 A DC
BACnet符合	EN ISO 16484-5 =ANSI/ASHRAE 135.2004
现场总线(Modbus/TCP):	
最大输入过程映像	2 KB
最大输出过程映像	2 KB
最大输入变量	512字节
最大输出变量	512字节

常规参数

工作温度	0 °C ... +55 °C
导线连接技术	CAGE CLAMP®
所接导线范围	0.08 mm ² ... 2.5 mm ² /AWG 28 ... 14
剥线长度	8 ... 9 mm/0.33 in
外形尺寸(mm) W x H x L	50.5 x 63.9 x 100
	以DIN 35型导轨的上边线为高度基准
重量	192.4 g
储存温度	-25 °C ... +85 °C
相对空气湿度(无冷凝)	95 %
抗振动	符合IEC 60068-2-6标准
抗冲击	符合IEC 60068-2-27标准
防护等级	IP20
EMC - 抗干扰性	符合EN 61000-6-2标准, 船舶应用
EMC - 辐射干扰	符合EN 61000-6-3标准, 船舶应用

3 BACnet MS/TP可编程现场总线控制器

32位CPU，支持多任务处理

86

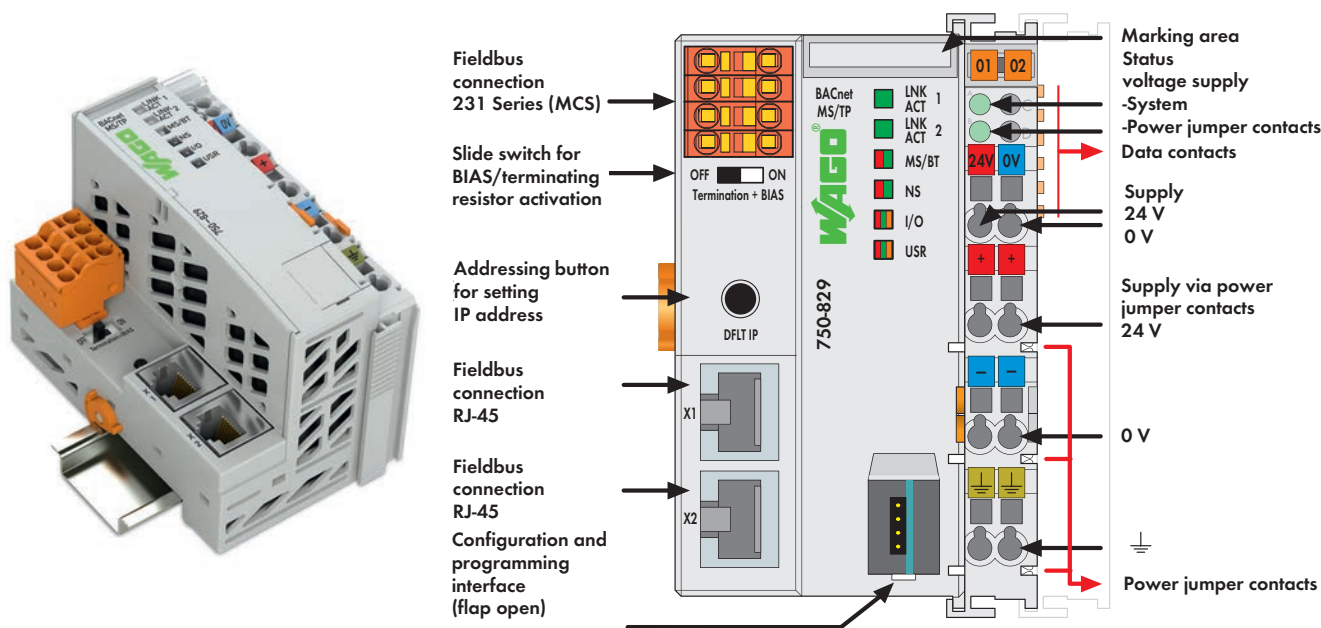

该BACnet MS/TP控制器(750-829)可将WAGO-I/O-SYSTEM与BACnet相连，并符合基于DIN EN ISO16484-5标准的BACnet B-BC设备规范。控制器通过BACnet MS/TP与其他BACnet设备进行通信。

该控制器提供以下三种功能：

- 1. 本地服务器：为该控制器连接的数字量、模拟量输入和输出模块的每个通道自动生成适当的BACnet对象。
- 2. 应用服务器：其BACnet支持对象可以通过IEC 61131-3编程环境创建，并用于BACnet网络。
- 3. 应用客户端：利用客户端功能，可以通过其它BACnet设备访问对象及其属性。

该控制器编程符合IEC 61131-3标准，具有多任务处理功能以及带有后备电池的实时时钟。

ETHERNET服务接口可用于IEC下载。两个ETHERNET接口和一个集成交换机允许现场总线通过线形拓扑结构连接，而无需使用额外的网络设备，如交换机或者集线器。两个接口均支持自适应功能(Auto-Negotiation)和Auto-MDI(X)功能。内部集成Web服务器，可以为用户提供控制器配置选项和状态信息。通过BACnet MS/TP无法使用Web服务器。

初次启动时，需要通过标准Web浏览器访问Web管理器来设置波特率并激活MS/TP现场总线。后续的配置和调试可通过Windows兼容的WAGO BACnet配置器(V1.8或更高版本)实现，且需要在网络中配备额外的BACnet路由器。

协议实施声明(PICS)中包含所有支持的对象、服务和属性。控制器最多支持250个BACnet对象。滑动开关可以打开或关闭RS-485接口所连的终端电阻及BIAS网络。

说明	型号	每包数量
BACnet MS/TP控制器	750-829	1
附件		
WAGO BACnet配置器	详见第1章	
WAGO-I/O-PRO V2.3, RS-232 kit	759-333	1
小型WSB标记系列		
空白	248-501	5
带标记	详见11章	
孔型连接器, 4极	231-2304	
认证		
BACnet认证		
WSPCert认证	准备中	
BTL listing	准备中	
一致性标志	CE	

系统数据	
编程	WAGO-I/O-PRO
IEC 61131-3	IL, LD, FBD (CFC), ST, FC
BACnet MS/TP系统数据	
波特率	9,600, 19,200, 38,400*, 57,600, 76,800, 115,200波特(符合BACnet标准); *工厂默认设置
最大现场总线段距离	取决于波特率/电缆 (符合BACnet标准) 1200 m时 ≤ 76800 baud; 1000 m时 > 76800 baud
总线适配器接口	1 x 4极针型连接器; 231系列MCS (多用途连接器系列)孔型连接器 231-2304(包含)
协议	BACnet MS/TP
BACnet设备规范	B-BC (BACnet楼宇控制器)
BACnet版本	1.7
ETHERNET系统数据:	
控制器数量	受限于ETHERNET规范
传输介质	双绞线S/UTP, STP 100 Ω Cat 5e
最大现场总线段距离	100 m受限于IEEE 802.3
网络的最大距离	符合IEEE 802.3标准
波特率	10/100 Mbit/s
总线适配器接口	2 x RJ-45 (2端口交换机)
协议	MODBUS/TCP (UDP), HTTP, BootP, DHCP, DNS, SNTP, FTP, SNMP,

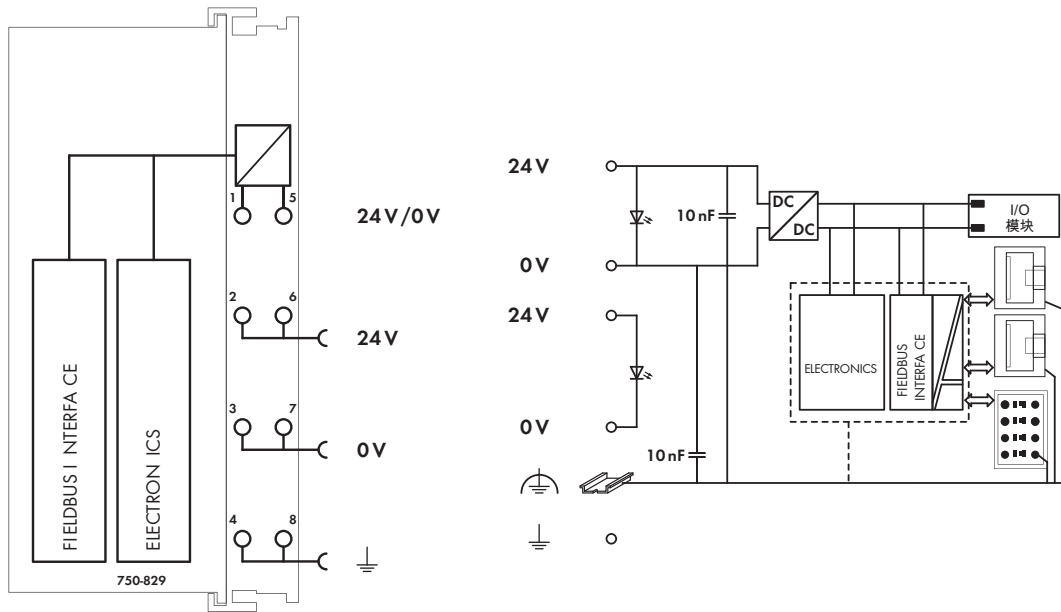

技术参数	
最大I/O模块数	64个
带总线扩展	99个
配置	通过PC
程序内存	1024 KB
数据内存	1024 KB
保持内存	32 KB(16 KB保持, 8 KB标志)
电源故障RTC缓冲	最短6天
供电电压	24 V DC (-25 % ... +30 %)
额定负载时(24 V)的典型输入电流	500 mA
额定负载时(24 V)的典型供电效率	90 %
内部电流消耗(5 V)	450 mA
供I/O模块用总电流(5 V)	1700 mA
隔离	500 V系统/供电; BACnet MS/TP; 1500 V (符合BACnet标准)
电源跨接触点电压	24 V DC (-25 % ... +30 %)
电源跨接触点电流(最大)	10 A DC
现场总线(Modbus/TCP):	
最大输入过程映像	2 KB
最大输出过程映像	2 KB
最大输入变量	512字节
最大输出变量	512字节

常规参数	
工作温度	0 °C ... +55 °C
导线连接技术	CAGE CLAMP®
所接导线范围	0.08 mm² ... 2.5 mm²/AWG 28 ... 14
剥线长度	8 ... 9 mm/0.33 in
连接类型	MCS (MULTI CONNECTION SYSTEM)
所接导线范围	0.2 ... 2.5 mm²/24 ... 12 AWG
剥线长度	9 ... 10 mm/0.35 ... 0.39 in
外形尺寸(mm) W x H x L	61.5 x 64.7 x 100
	以DIN 35型导轨的上边线为高度基准
重量	168.9 g
储存温度	-25 °C ... +85 °C
相对空气湿度(无冷凝)	95 %
抗振动	符合IEC 60068-2-6标准
抗冲击	符合IEC 60068-2-27标准
防护等级	IP20
EMC - 抗干扰性	符合EN 61000-6-2标准
EMC - 辐射干扰	符合EN 61000-6-3标准



Fieldbus connection RJ-45

Configuration and programming interface

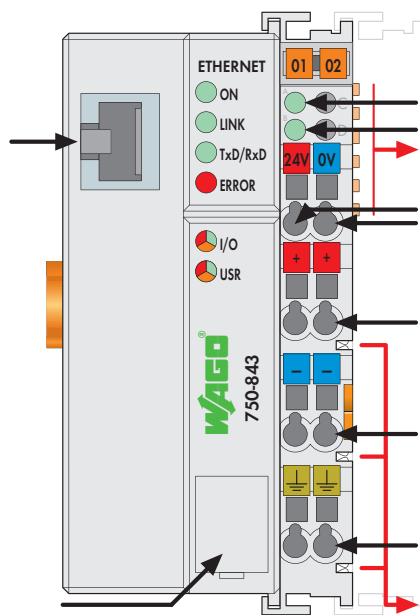

Status voltage supply
-System
-Power jumper contacts
Data contacts

Supply
24 V
0 V

Supply via power jumper contacts
24 V

0 V

⊥



Power jumper contacts

该ETHERNET PLC集控制功能、I/O接口和ETHERNET于一体。

应用程序编程符合IEC 61131-3标准。借助功能块，通过套接字API实现所有传输协议(例如：TCP和UDP)的客户端和服务端编程。

特性与应用：

- 分布式控制可更好的支持PLC或PC
- 复杂应用可被分为多个任务
- 可通过编程对现场总线的故障作出响应
- 信号预处理减轻了现场总线的传输压力
- 直接控制外围设备，系统响应快速
- 紧凑、独立的控制器

说明	型号	每包数量
ETHERNET控制器 10 Mbit	750-843	1
附件		
WAGO-I/O-PRO V2.3, RS-232 kit	759-333	1
小型WSB标记系列		
 空白	248-501	5
带标记	详见11章	
认证		
一致性标志	CE	
韩国认证		
船舶认证	ABS, BV, DNV, GL, KR, LR, NKK, PRS, RINA	
UL 508		
ANSI/ISA 12.12.01	Class I, Div. 2, Grp. ABCD, T4	
TÜV 07 ATEX 554086 X	I M2 Ex d I Mb, II 3 G Ex nA IIC T4 Gc, II 3 D Ex tc IIIC T135 °C Dc	
IECEx TUN 09.0001 X	Ex d I Mb, Ex nA IIC T4 Gc, Ex tc IIIC T135 °C Dc	

系统数据	
连接到主站的控制器数量	受限于ETHERNET规范
传输介质	双绞线S-UTP 100 Ω cat. 5
最大现场总线段距离	集线器与750-843间的距离为100 m; 网络的最大距离受限于ETHERNET规范
波特率	10 Mbit/s
总线适配器接口	RJ-45
协议	MODBUS/TCP, HTTP, BootP, MODBUS/UDP
编程	WAGO-I/O-PRO V2.3
IEC 61131-3	IL, LD, FBD (CFC), ST, FC

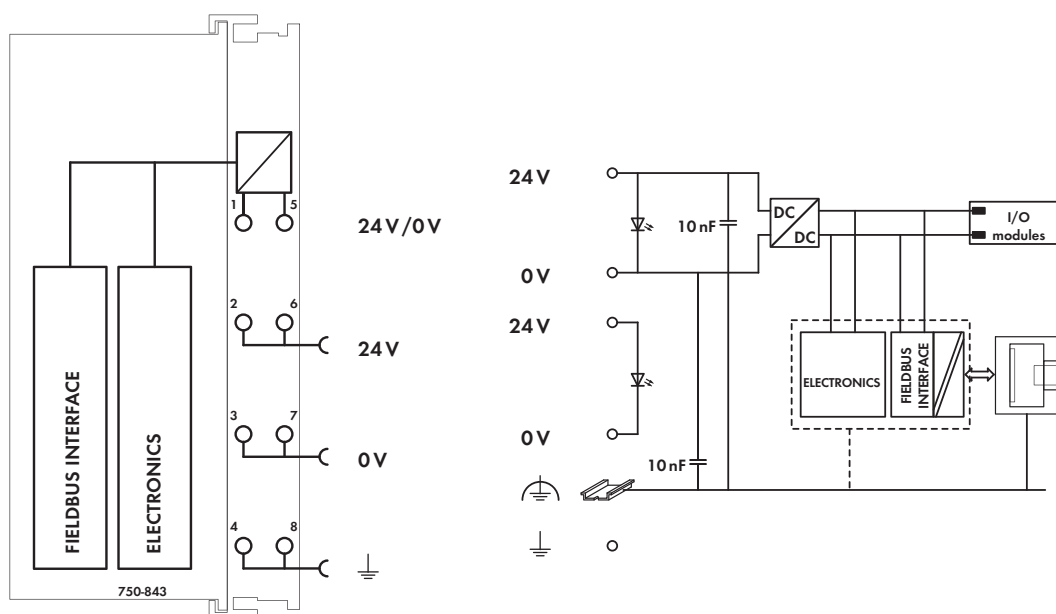

技术参数

最大I/O模块数	64个
最大输入过程映像	512字节
最大输出过程映像	512字节
最大输入变量	512字节
最大输出变量	512字节
配置	自动
程序内存	64 KB
数据内存	64 KB
保持内存	8 KB
扫描时间	< 3ms
	(1000条语句/256个数字量I/O信号)
供电电压	24 V DC (-25 % ... +30 %)
最大输入电流(24 V)	500 mA
电源供电效率	87 %
内部电流消耗(5 V)	200 mA
供I/O模块用总电流(5 V)	1800 mA
隔离	500 V系统/供电
电源跨接触点电压	24 V DC (-25 % ... +30 %)
电源跨接触点电流(最大)	10 A DC

常规参数

工作温度	0 °C ... +55 °C
导线连接技术	CAGE CLAMP®
所接导线范围	0.08 mm² ... 2.5 mm²/AWG 28 ... 14
剥线长度	8 ... 9 mm/0.33 in
外形尺寸(mm) W x H x L	50.5 x 63.9 x 100
	以DIN 35型导轨的上边线为高度基准
重量	197 g
储存温度	-25 °C ... +85 °C
相对空气湿度(无冷凝)	95 %
抗振动	符合IEC 60068-2-6标准
抗冲击	符合IEC 60068-2-27标准
防护等级	IP20
EMC - 抗干扰性	符合EN 61000-6-2标准, 船舶应用
EMC - 辐射干扰	符合EN 61000-6-4标准, 船舶应用

PLC - ETHERNET TCP/IP可编程现场总线控制器

16位CPU



Fieldbus connection RJ-45

Configuration and programming interface

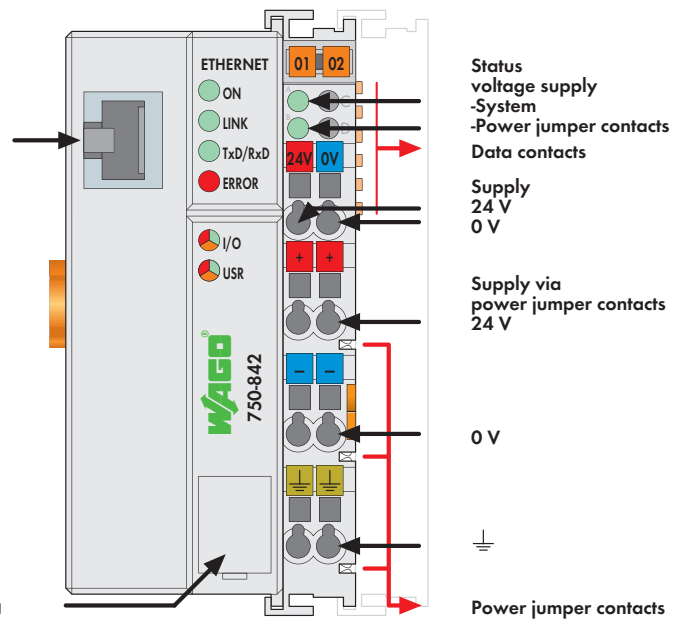

该ETHERNET PLC集控制功能、I/O接口和ETHERNET于一体。

应用程序编程符合IEC 61131-3标准。借助功能块，通过套接字API实现所有传输协议(例如：TCP和UDP)的客户端和服务端编程。

特性与应用：

- 分布式控制可更好的支持PLC或PC
- 复杂应用可被分为多个任务
- 可通过编程对现场总线的故障作出响应
- 信号预处理减轻了现场总线的传输压力
- 直接控制外围设备，系统响应快速
- 紧凑、独立的控制器

说明	型号	每包数量
ETHERNET控制器 10 Mbit	750-842	1
附件		
WAGO-I/O-PRO V2.3, RS-232 kit	759-333	1
小型WSB标记系列		
 空白	248-501	5
带标记	详见11章	
认证		
一致性标志	CE	
韩国认证	KC	
船舶认证	ABS, BV, DNV, GL, KR, LR, NKK, PRS, RINA	
UL 508		
ANSI/ISA 12.12.01	Class I, Div. 2, Grp. ABCD, T4	
TÜV 12.1297 X (Brazil)	Ex nA IIC T4 Gc	
TÜV 07 ATEX 554086 X	I M2 Ex d I Mb, II 3 G Ex nA IIC T4 Gc, II 3 D Ex tc IIIC T135 °C Dc	
IECEx TUN 09.0001 X	Ex d I Mb, Ex nA IIC T4 Gc, Ex tc IIIC T135 °C Dc	

系统数据	
连接到主站的控制器数量	受限于ETHERNET规范
传输介质	双绞线S-UTP 100 Ω cat. 5
最大现场总线段距离	集线器与750-842间的距离为100 m; 网络的最大距离受限于ETHERNET规范
波特率	10 Mbit/s
总线适配器接口	RJ-45
协议	MODBUS/TCP, HTTP, BootP, MODBUS/UDP
编程	WAGO-I/O-PRO 32, 固件版本达到 SW 15以上也可使用WAGO-I/O-PRO V2.3进行编程
IEC 61131-3	IL, LD, FBD (CFC), ST, FC

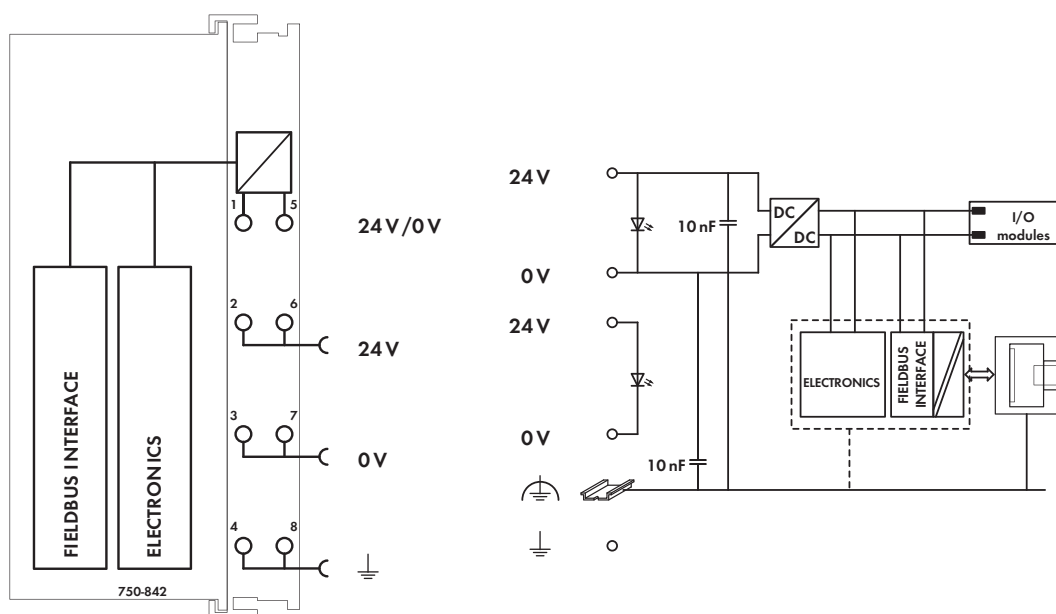

技术参数

最大I/O模块数	64个
最大输入过程映像	512字节
最大输出过程映像	512字节
最大输入变量	512字节
最大输出变量	512字节
配置	自动
程序内存	128 KB
数据内存	64 KB
保持内存	8 KB
扫描时间	< 3ms
	(1000条语句/256个数字量I/O信号)
供电电压	24 V DC (-25 % ... +30 %)
最大输入电流(24 V)	500 mA
电源供电效率	87 %
内部电流消耗(5 V)	200 mA
供I/O模块用总电流(5 V)	1800 mA
隔离	500 V系统/供电
电源跨接触点电压	24 V DC (-25 % ... +30 %)
电源跨接触点电流(最大)	10 A DC

常规参数

工作温度	0 °C ... +55 °C
导线连接技术	CAGE CLAMP®
所接导线范围	0.08 mm ² ... 2.5 mm ² /AWG 28 ... 14
剥线长度	8 ... 9 mm/0.33 in
外形尺寸(mm) W x H x L	50.5 x 63.9 x 100
	以DIN 35型导轨的上边线为高度基准
重量	179 g
储存温度	-25 °C ... +85 °C
相对空气湿度(无冷凝)	95 %
抗振动	符合IEC 60068-2-6标准
抗冲击	符合IEC 60068-2-27标准
防护等级	IP20
EMC - 抗干扰性	符合EN 61000-6-2标准, 船舶应用
EMC - 辐射干扰	符合EN 61000-6-4标准, 船舶应用

3 PLC - DeviceNet可编程现场总线控制器

92 16位CPU



Fieldbus connection
231 Series (MCS)

DIP switch
for MAC ID
and baud rate

Configuration
and programming
interface

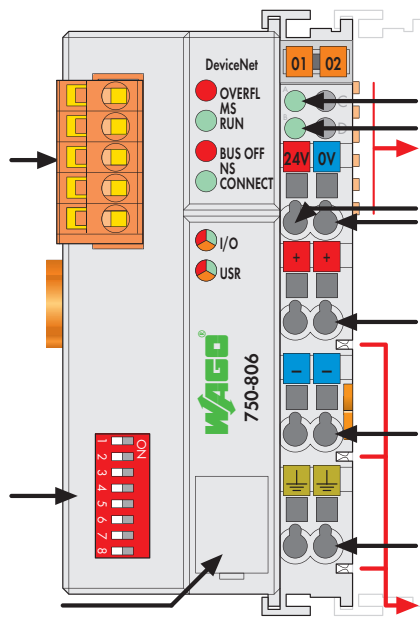

Status
voltage supply
-System
-Power jumper contacts
Data contacts

Supply
24 V
0 V

Supply via
power jumper contacts
24 V

0 V

⊥

Power jumper contacts

该DeviceNet PLC集控制功能、I/O接口和现场总线于一体。

应用程序编程符合IEC 61131-3标准。编程人员可以访问所有的I/O和现场总线数据。

特性与应用:

- 分布式控制可更好的支持PLC或PC
- 复杂应用可被分为多个任务
- 可通过编程对现场总线的故障作出响应
- 信号预处理减轻了现场总线的传输压力
- 直接控制外围设备，系统响应快速
- 紧凑、独立的控制器

注意：需要EDS文件

说明	型号	每包数量	
DeviceNet控制器	750-806	1	
附件	型号	每包数量	
EDS文件	下载: www.wago.com		
WAGO-I/O-PRO V2.3, RS-232 kit	759-333	1	
小型WSB标记系列			
	空白	248-501	5
	带标记	详见11章	
认证			
一致性标志	CE		
韩国认证	KC		
船舶认证	ABS, BV, DNV, GL, KR, LR, NKK, PRS, RINA		
UL 508			
ANSI/ISA 12.12.01	Class I, Div. 2, Grp. ABCD, T4		
TÜV 12.1297 X (Brazil)	Ex nA IIC T4 Gc		
TÜV 07 ATEX 554086 X	I M2 Ex d I Mb, II 3 G Ex nA IIC T4 Gc, II 3 D Ex tc IIIC T135 °C Dc		
IECEx TUN 09.0001 X	Ex d I Mb, Ex nA IIC T4 Gc, Ex tc IIIC T135 °C Dc		

系统数据	
连接到主站的控制器数量	64个，带扫描器
最大I/O点数	约6000 (取决于主站)
传输介质	屏蔽铜缆
最大总线长度	主干: 2 x 0.82 mm ² + 2 x 1.7 mm ²
	分支: 2 x 0.2 mm ² + 2 x 0.32 mm ²
	100 m ... 500 m (取决于波特率/电缆)
波特率	125 Kbaud, 250 Kbaud, 500 Kbaud
总线适配器接口	5极针型连接器, 231系列(MCS), 孔型连接器231-305/010-000/ 050-000 (包含)
编程	固件版本达到SW 08以上也可使用 WAGO-I/O-PRO V2.3进行编程
IEC 61131-3	IL, LD, FBD (CFC), ST, FC

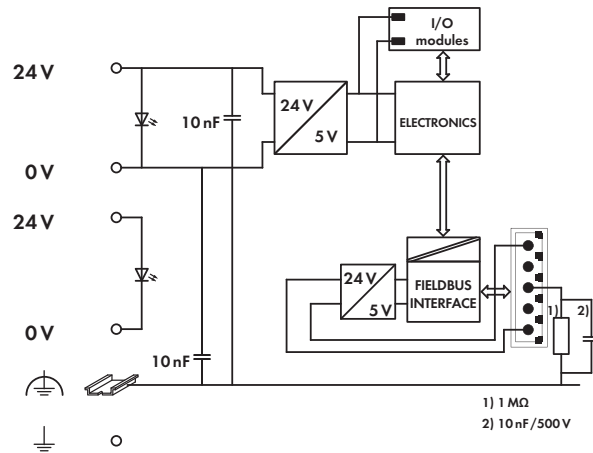
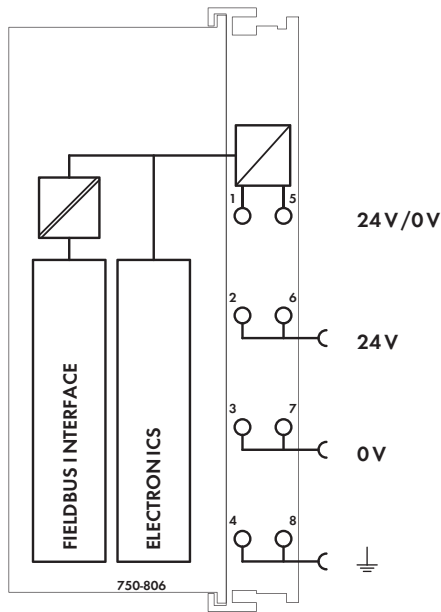

技术参数	
最大I/O模块数	64个
最大输入过程映像	1024字节
最大输出过程映像	1024字节
最大输入变量	512字节
最大输出变量	512字节
配置	通过PC或PLC
程序内存	128 KB
数据内存	64 KB
保持内存	8 KB
扫描时间	< 3ms
DeviceNet特性	(1000条语句/256个数字量I/O信号)
	轮询I/O报文连接方式
	选通I/O报文连接方式
	状态转换
	周期性报文连接方式
	UCMM
	通过功能块编程可以实现DeviceNet主站
供电电压	24 V DC (-25 % ... +30 %)
电流消耗	
通过电源接线端子	< 500 mA/24 V
通过DeviceNet接口	< 120 mA/11 V
电源供电效率	87 %
内部电流消耗(5 V)	350 mA
供I/O模块用总电流(5 V)	1650 mA
隔离	500 V系统/供电
电源跨触点电压	24 V DC (-25 % ... +30 %)
电源跨触点电流(最大)	10 A DC

常规参数	
工作温度	0 °C ... +55 °C
导线连接技术	CAGE CLAMP®
所接导线范围	0.08 mm ² ... 2.5 mm ² /AWG 28 ... 14
剥线长度	8 ... 9 mm/0.33 in
外形尺寸(mm) W x H x L	50.5 x 63.9 x 100
	以DIN 35型导轨的上边线为高度基准
重量	200 g
储存温度	-25 °C ... +85 °C
相对空气湿度(无冷凝)	95 %
抗振动	符合IEC 60068-2-6标准
抗冲击	符合IEC 60068-2-27标准
防护等级	IP20
EMC - 抗干扰性	符合EN 61000-6-2标准, 船舶应用
EMC - 辐射干扰	符合EN 61000-6-4标准, 船舶应用

3 PLC - MODBUS可编程现场总线控制器

94 16位CPU

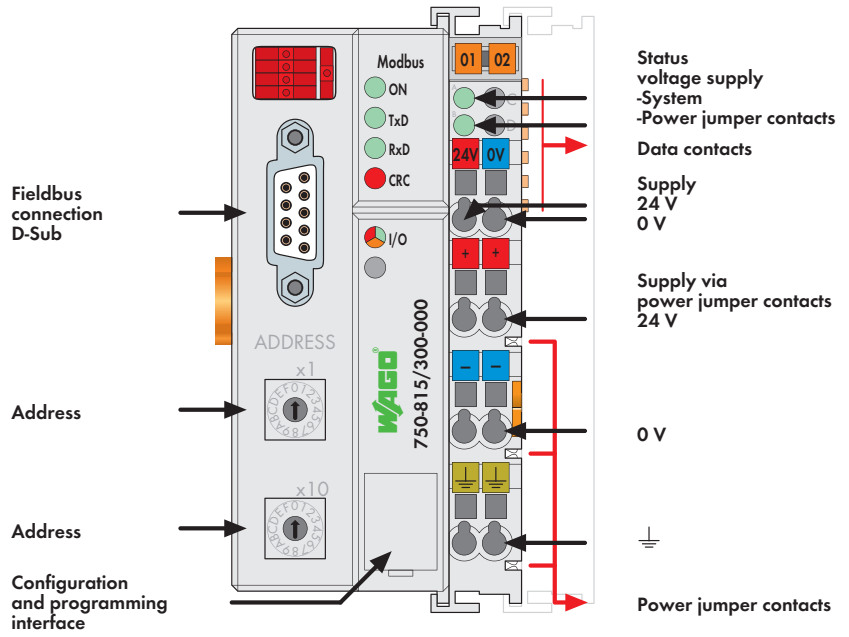

WAGO-I/O-SYSTEM增加了一款MODBUS PLC产品。

该控制器结合了WAGO MODBUS现场总线适配器和PLC功能。应用程序编程符合IEC 61131-3标准。编程人员可以访问所有的I/O和现场总线数据。

特性与应用:

- 分布式控制可更好的支持PLC或PC
- 复杂应用可被分为多个任务
- 可通过编程对现场总线的故障作出响应
- 信号预处理减轻了现场总线的传输压力
- 直接控制外围设备，系统响应快速
- 紧凑、独立的控制器

说明	型号	每包数量
MODBUS控制器/RS-485/ 150 Bd ... 115.2 kBd	750-815/300-000	1
MODBUS控制器/RS-485/ 150 Bd ... 115.2 kBd/T 扩展的温度范围: -20 °C ... +60 °C	750-815/325-000	1
附件	型号	每包数量
WAGO-I/O-PRO V2.3, RS-232 kit	759-333	1
小型WSB标记系列		
 空白	248-501	5
带标记	详见11章	
认证		
一致性标志	CE	
船舶认证(带后缀型号请联系查询)	BV, DNV, GL, KR, NKK, PRS, RINA	
UL 508		
ANSI/ISA 12.12.01	Class I, Div. 2, Grp. ABCD, T4	
TÜV 07 ATEX 554086 X	I M2 Ex d I Mb, II 3 G Ex nA IIC T4 Gc, II 3 D Ex tc IIIC T135 °C Dc	
IECEX TUN 09.0001 X	Ex d I Mb, Ex nA IIC T4 Gc, Ex tc IIIC T135 °C Dc	

系统数据	
连接到主站的控制器数量	247个，带有中继器
最大I/O点数	约6000 (取决于主站)
传输介质	屏蔽铜缆: 2 (4) x 0.25 mm ²
最大现场总线段距离	1200 m (取决于波特率/电缆)
波特率	150 baud ... 115.2 Kbaud
总线适配器接口	1 x D-Sub 9; 插座
编程	WAGO-I/O-PRO V2.3
IEC 61131-3	IL, LD, FBD (CFC), ST, FC

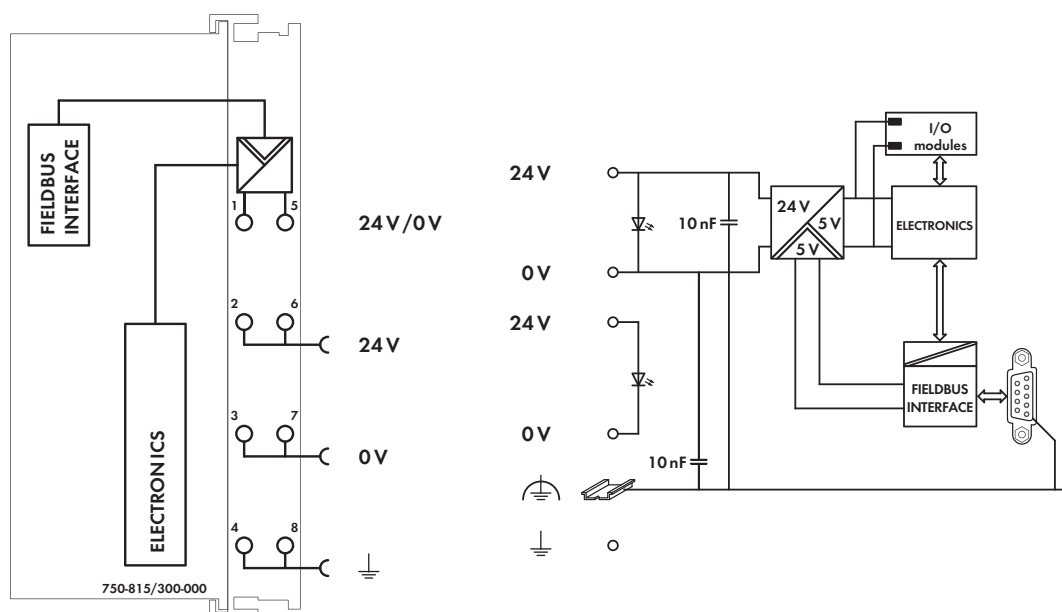

技术参数

最大I/O模块数	64个
最大输入过程映像	1024字节
最大输出过程映像	1024字节
最大输入变量	512字节
最大输出变量	512字节
配置	通过PC、功能块或旋转拨码开关
程序内存	32 KB
数据内存	32 KB
保持内存	8 KB
扫描时间	< 3ms
	(1000条语句/256个数字量I/O信号)
供电电压	24 V DC (-25 % ... +30 %)
最大输入电流(24 V)	500 mA
电源供电效率	87 %
内部电流消耗(5 V)	350 mA
供I/O模块用总电流(5 V)	1650 mA
隔离	500 V系统/供电
电源跨接触点电压	24 V DC (-25 % ... +30 %)
电源跨接触点电流(最大)	10 A DC

常规参数

工作温度	0 °C ... +55 °C
导线连接技术	CAGE CLAMP®
所接导线范围	0.08 mm ² ... 2.5 mm ² /AWG 28 ... 14
剥线长度	8 ... 9 mm/0.33 in
外形尺寸(mm) W x H x L	50.5 x 63.9 x 100
	以DIN 35型导轨的上边线为高度基准
重量	189 g
储存温度	-25 °C ... +85 °C
相对空气湿度(无冷凝)	95 %
抗振动	符合IEC 60068-2-6标准
抗冲击	符合IEC 60068-2-27标准
防护等级	IP20
EMC - 抗干扰性	符合EN 61000-6-2标准, 船舶应用
EMC - 辐射干扰	符合EN 61000-6-4标准, 船舶应用

3 PLC - MODBUS可編程現場总线控制器

96 16位CPU

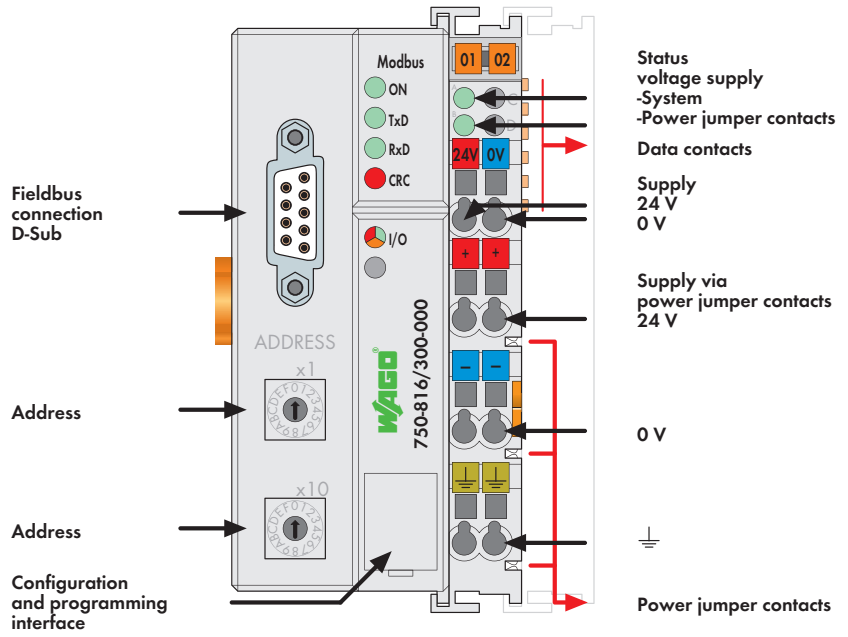

WAGO-I/O-SYSTEM增加了一款MODBUS PLC产品。

该控制器结合了WAGO MODBUS现场总线适配器和PLC功能。应用程序编程符合IEC 61131-3标准。编程人员可以访问所有的I/O和现场总线数据。

特性与应用:

- 分布式控制可更好的支持PLC或PC
- 复杂应用可被分为多个任务
- 可通过编程对现场总线的故障作出响应
- 信号预处理减轻了现场总线的传输压力
- 直接控制外围设备，系统响应快速
- 紧凑、独立的控制器

说明	型号	每包数量
MODBUS控制器/RS-232/150 Bd ... 115.2 kBd	750-816/300-000	1
附件		
WAGO-I/O-PRO V2.3, RS-232 kit	759-333	1
小型WSB标记系列		
	空白	248-501 5
	带标记	详见11章
认证		
一致性标志	CE	
船舶认证	BV, DNV, GL, KR, NKK, PRS, RINA	
UL 508	Class I, Div. 2, Grp. ABCD, T4	
ANSI/ISA 12.12.01	I M2 Ex d I Mb, II 3 G Ex nA IIC T4 Gc, II 3 D Ex tc IIIC T135 °C Dc	
TÜV 07 ATEX 554086 X	Ex d I Mb, Ex nA IIC T4 Gc, Ex tc IIIC T135 °C Dc	
IECEx TUN 09.0001 X	Ex d I Mb, Ex nA IIC T4 Gc, Ex tc IIIC T135 °C Dc	

系统数据	
连接到主站的控制器数量	247个，带有中继器
最大I/O点数	约6000 (取决于主站)
传输介质	屏蔽铜缆: 2 (4) x 0.25 mm ²
最大现场总线段距离	1200 m (取决于波特率/电缆)
波特率	150 baud ... 115.2 Kbaud
总线适配器接口	1 x D-Sub 9; 插座
编程	WAGO-I/O-PRO V2.3
IEC 61131-3	IL, LD, FBD (CFC), ST, FC

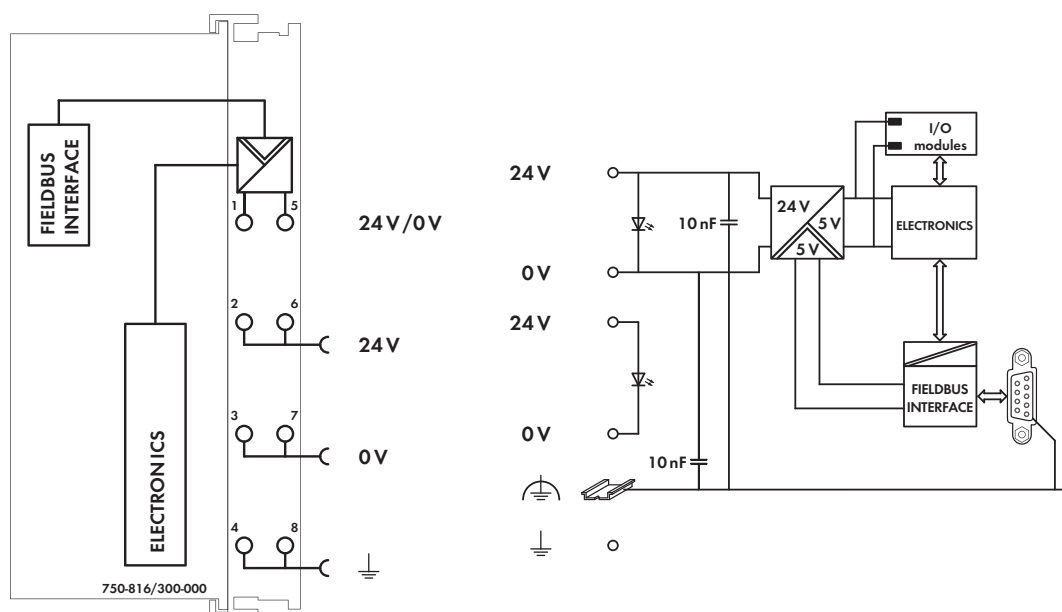

技术参数

最大I/O模块数	64个
最大输入过程映像	1024字节
最大输出过程映像	1024字节
最大输入变量	512字节
最大输出变量	512字节
配置	通过PC、功能块或旋转拨码开关
程序内存	32 KB
数据内存	32 KB
保持内存	8 KB
扫描时间	< 3ms
	(1000条语句/256个数字量I/O信号)
供电电压	24 V DC (-25 % ... +30 %)
最大输入电流(24 V)	500 mA
电源供电效率	87 %
内部电流消耗(5 V)	350 mA
供I/O模块用总电流(5 V)	1650 mA
隔离	500 V系统/供电
电源跨接触点电压	24 V DC (-25 % ... +30 %)
电源跨接触点电流(最大)	10 A DC

常规参数

工作温度	0 °C ... +55 °C
导线连接技术	CAGE CLAMP®
所接导线范围	0.08 mm² ... 2.5 mm²/AWG 28 ... 14
剥线长度	8 ... 9 mm/0.33 in
外形尺寸(mm) W x H x L	50.5 x 63.9 x 100
	以DIN 35型导轨的上边线为高度基准
重量	184.9 g
储存温度	-25 °C ... +85 °C
相对空气湿度(无冷凝)	95 %
抗振动	符合IEC 60068-2-6标准
抗冲击	符合IEC 60068-2-27标准
防护等级	IP20
EMC - 抗干扰性	符合EN 61000-6-2标准, 船舶应用
EMC - 辐射干扰	符合EN 61000-6-4标准, 船舶应用

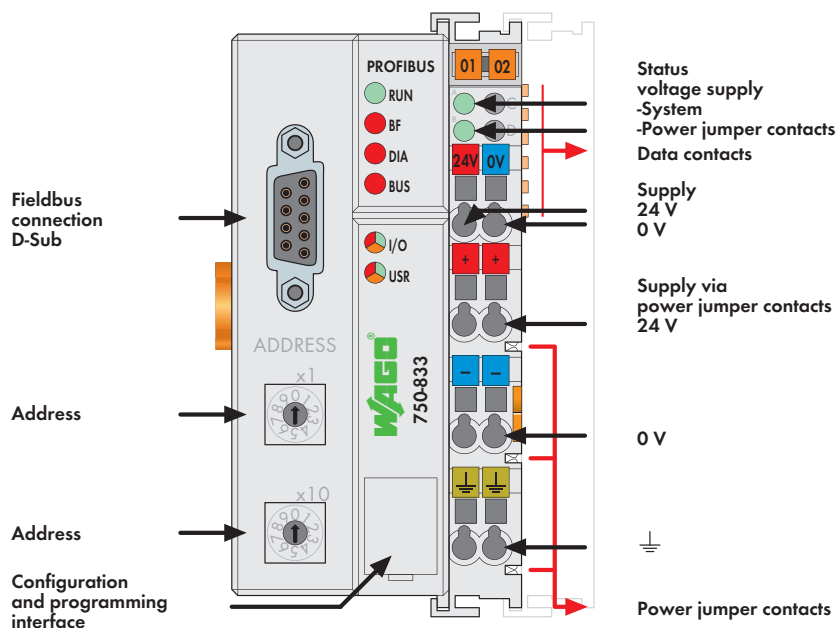

该PROFIBUS DP/V1 PLC集控制功能、I/O接口和现场总线于一体。应用程序编程符合IEC 61131-3标准。编程人员可以访问所有的I/O和现场总线数据。

特性与应用:

- 分布式控制可更好的支持PLC或PC
- 复杂应用可被分为多个任务
- 可通过编程对现场总线的故障作出响应
- 信号预处理减轻了现场总线的传输压力
- 直接控制外围设备, 系统响应快速
- 紧凑、独立的控制器

注意: 需要GSD文件

说明	型号	每包数量
PROFIBUS DP/V1控制器12 MBd	750-833	1
PROFIBUS DP/V1控制器12 MBd/T	750-833/025-000	1
扩展的温度范围: -20 °C ... +60 °C		
附件	型号	每包数量
GSD文件 下载: www.wago.com		
WAGO-I/O-PRO V2.3, RS-232 kit	759-333	1
小型WSB标记系列		
空白	248-501	5
带标记	详见11章	
标准及认证:		
标准	EN 50170	
一致性标志	CE	
韩国认证		
船舶认证(带后缀型号请联系查询)	ABS, BV, DNV, GL, KR, LR, NKK, PRS, RINA	
UL 508		
ANSI/ISA 12.12.01	Class I, Div. 2, Grp. ABCD, T4	
TUV 12.1297 X (Brazil)	Ex nA IIC T4 Gc	
TUV 07 ATEX 554086 X	I M2 Ex d I Mb, II 3 G Ex nA IIC T4 Gc, II 3 D Ex tc IIIC T135 °C Dc	
IECEx TUN 09.0001 X	Ex d I Mb, Ex nA IIC T4 Gc, Ex tc IIIC T135 °C Dc	

系统数据	
连接到主站的控制器数量	96个, 带有中继器
最大I/O点数	约6000 (取决于主站)
传输介质	铜缆, 符合EN 50170标准
最大现场总线段距离	100 m ... 1200 m (取决于波特率/电缆)
波特率	9.6 Kbaud ... 12 Mbaud
传输时间	典型1 ms (10个节点, 12 Mbaud时, 每个节点含32个数字量输入点/32个 数字量输出点), 最大3.3 ms
总线适配器接口	1 x D-Sub 9; 插座
编程	WAGO-I/O-PRO 32, 固件版本达到 SW 07以上也可使用WAGO-I/O-PRO V2.3进行编程
IEC 61131-3	IL, LD, FBD (CFC), ST, FC

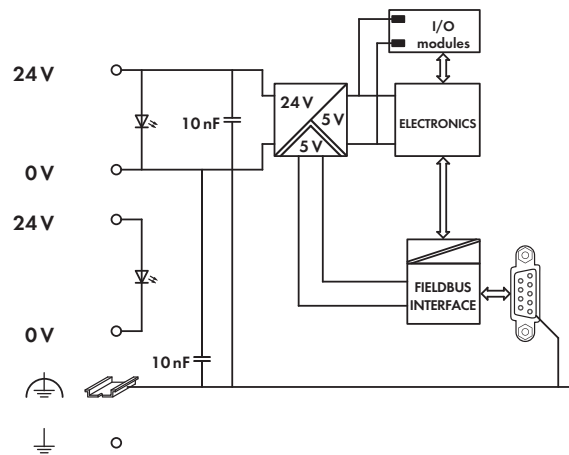
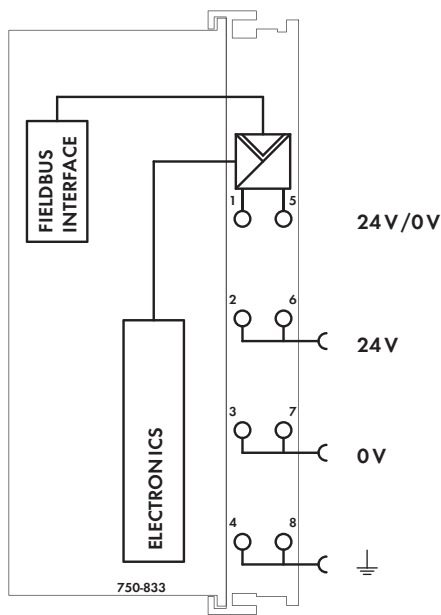

技术参数

最大I/O模块数	63个
最大输入过程映像	244字节
最大输出过程映像	244字节
最大输入变量	244字节
最大输出变量	244字节
配置	自动
程序内存	128 KB
数据内存	64 KB
保持内存	8 KB
扫描时间	< 3ms
	(1000条语句/256个数字量I/O信号)
供电电压	24 V DC (-25 % ... +30 %)
最大输入电流(24 V)	500 mA
电源供电效率	87 %
内部电流消耗(5 V)	200 mA
供I/O模块用总电流(5 V)	1800 mA
隔离	500 V系统/供电
电源跨接触点电压	24 V DC (-25 % ... +30 %)
电源跨接触点电流(最大)	10 A DC

常规参数

工作温度	0 °C ... +55 °C
导线连接技术	CAGE CLAMP [®]
所接导线范围	0.08 mm ² ... 2.5 mm ² /AWG 28 ... 14
剥线长度	8 ... 9 mm/0.33 in
外形尺寸(mm) W x H x L	50.5 x 63.9 x 100
	以DIN 35型导轨的上边线为高度基准
重量	186.9 g
储存温度	-25 °C ... +85 °C
相对空气湿度(无冷凝)	95 %
抗振动	符合IEC 60068-2-6标准
抗冲击	符合IEC 60068-2-27标准
防护等级	IP20
EMC - 抗干扰性	符合EN 61000-6-2标准, 船舶应用
EMC - 辐射干扰	符合EN 61000-6-4标准, 船舶应用

PLC - CANopen可编程现场总线控制器, MCS

16位CPU

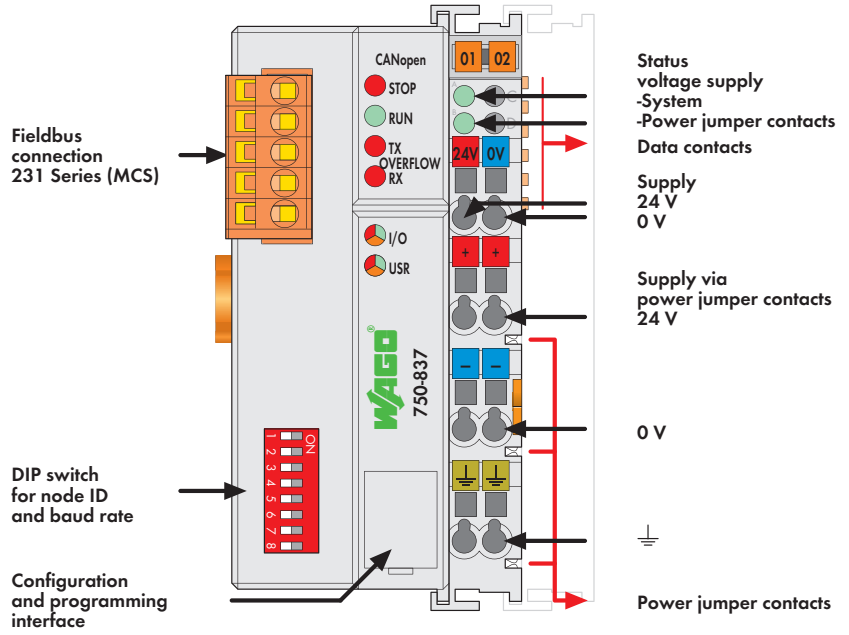

该CANopen PLC集控制功能、I/O接口和现场总线于一体。
应用程序编程符合IEC 61131-3标准。编程人员可以访问所有的I/O和现场总线数据。

- 特性与应用:
- 分布式控制可更好的支持PLC或PC
 - 复杂应用可被分为多个任务
 - 可通过编程对现场总线的故障作出响应
 - 信号预处理减轻了现场总线的传输压力
 - 直接控制外围设备, 系统响应快速
 - 紧凑、独立的控制器

注意: 需要EDS文件

说明	型号	每包数量
CANopen控制器MCS	750-837	1
CANopen控制器MCS	750-837/020-000	1
程序内存: 256 KB; 数据内存: 192 KB		
CANopen控制器MCS	750-837/021-000	1
程序内存: 640 KB; 数据内存: 832 KB		
附件	型号	每包数量
EDS文件	下载: www.wago.com	
WAGO-I/O-PRO V2.3, RS-232 kit	759-333	1
小型WSB标记系列		
空白	248-501	5
带标记	详见11章	
认证		
一致性标志	CE	
韩国认证	KCC	
船舶认证(带后缀型号请联系查询)	ABS, BV, DNV, GL, KR, LR, NKK, PRS, RINA	
UL 508		
ANSI/ISA 12.12.01	Class I, Div. 2, Grp. ABCD, T4	
TÜV 12.1297 X (Brazil)	Ex nA IIC T4 Gc	
TÜV 07 ATEX 554086 X	I M2 Ex d I Mb, II 3 G Ex nA IIC T4 Gc, II 3 D Ex tc IIIC T135 °C Dc	
IECEx TUN 09.0001 X	Ex d I Mb, Ex nA IIC T4 Gc, Ex tc IIIC T135 °C Dc	

系统数据	
连接到主站的控制器数量	110个
传输介质	屏蔽铜缆: 3 x 0.25 mm ²
最大总线长度	30 m ... 1000 m (取决于波特率/电缆)
波特率	10 Kbaud ... 1 Mbaud
总线适配器接口	5极针型连接器, 231系列(MCS), 孔型连接器231-305/010-000 (包含)
编程	固件版本达到SW 11以上也可使用 WAGO-I/O-PRO V2.3进行编程
IEC 61131-3	IL, LD, FBD (CFC), ST, FC

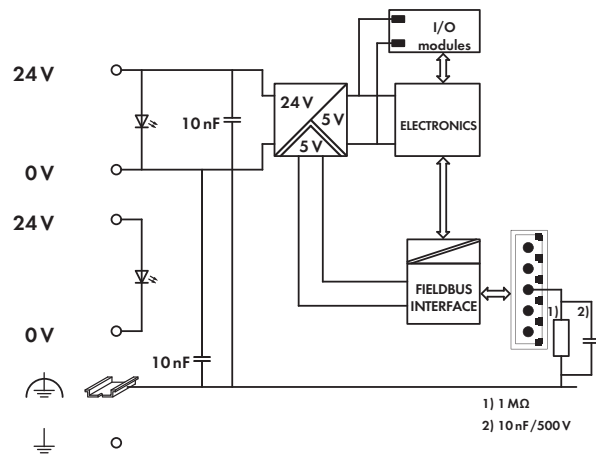
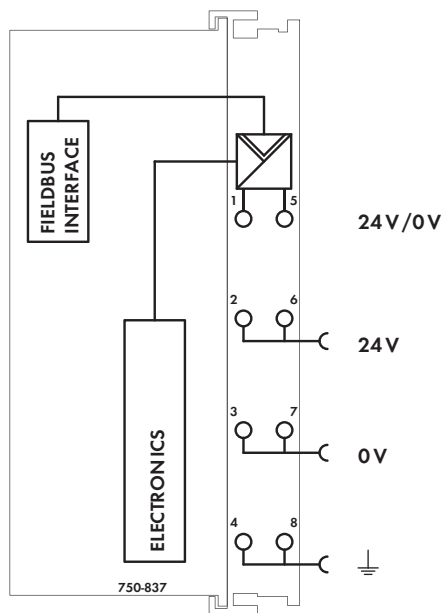

技术参数

最大I/O模块数	64个
最大输入过程映像	512字节
最大输出过程映像	512字节
最大输入变量	512字节
最大输出变量	512字节
配置	自动
程序内存	128 KB
数据内存	64 KB
保持内存	8 KB
扫描时间	< 3ms
	(1000条语句/256个数字量I/O信号)
PDO数量	32 Tx/32 Rx
SDO数量	2个服务器SDO/16个客户端SDO
通信标准	DS-301 V4.01
设备标准	DS-401 V2.0
	临界检测
	边缘触发PDO
	可编程故障响应
	DSP 405
	使用功能块编程实现NMT主站
COB ID分配	SDO, 标准
节点ID分配	DIP开关
其他CANopen特性	NMT从站
	最小启动
	可变的PDO映射
	紧急信息
	节点保护/心跳报文
	虚拟模块配置
供电电压	24 V DC (-25 % ... +30 %)
最大输入电流(24 V)	500 mA
电源供电效率	87 %
内部电流消耗(5 V)	350 mA
供I/O模块用总电流(5 V)	1650 mA
隔离	500 V系统/供电
电源跨触点电压	24 V DC (-25 % ... +30 %)
电源跨触点电流(最大)	10 A DC

常规参数

工作温度	0 °C ... +55 °C
导线连接技术	CAGE CLAMP®
所接导线范围	0.08 mm² ... 2.5 mm²/AWG 28 ... 14
剥线长度	8 ... 9 mm/0.33 in
外形尺寸(mm) W x H x L	50.5 x 63.9 x 100
	以DIN 35型导轨的上边线为高度基准
重量	183 g
储存温度	-25 °C ... +85 °C
相对空气湿度(无冷凝)	95 %
抗振动	符合IEC 60068-2-6标准
抗冲击	符合IEC 60068-2-27标准
防护等级	IP20
EMC - 抗干扰性	符合EN 61000-6-2标准, 船舶应用
EMC - 辐射干扰	符合EN 61000-6-4标准, 船舶应用

PLC - CANopen可编程现场总线控制器， D-Sub

16位CPU



Fieldbus connection D-Sub

DIP switch for node ID and baud rate

Configuration and programming interface

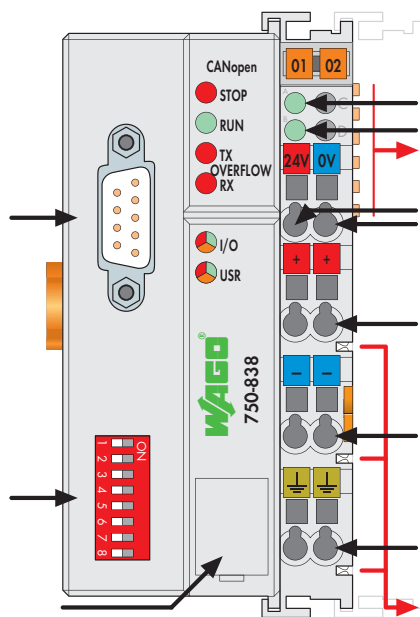

Status voltage supply
-System
-Power jumper contacts
Data contacts

Supply
24 V
0 V

Supply via power jumper contacts
24 V

0 V

Power jumper contacts

该CANopen PLC集控制功能、I/O接口和现场总线于一体。

应用程序编程符合IEC 61131-3标准。编程人员可以访问所有的I/O和现场总线数据。

特性与应用：

- 分布式控制可更好的支持PLC或PC
- 复杂应用可被分为多个任务
- 可通过编程对现场总线的故障作出响应
- 信号预处理减轻了现场总线的传输压力
- 直接控制外围设备，系统响应快速
- 紧凑、独立的控制器

注意：需要EDS文件

说明	型号	每包数量
CANopen D-Sub控制器	750-838	1
CANopen D-Sub控制器	750-838/020-000	1
程序内存：256 KB； 数据内存：192 KB		
CANopen D-Sub控制器	750-838/021-000	1
程序内存：640 KB； 数据内存：832 KB		
附件	型号	每包数量
EDS文件 下载：www.wago.com		
WAGO-I/O-PRO V2.3, RS-232 kit	759-333	1
小型WSB标记系列		
空白	248-501	5
带标记	详见11章	
认证		
一致性标志	CE	
韩国认证	KCC	
船舶认证(带后缀型号请联系查询)	BV, GL, LR, NKK, PRS, RINA	
UL 508		
ANSI/ISA 12.12.01	Class I, Div. 2, Grp. ABCD, T4	
TÜV 07 ATEX 554086 X	I M2 Ex d I Mb, II 3 G Ex nA IIC T4 Gc, II 3 D Ex tc IIIC T135 °C Dc	
IECEx TUN 09.0001 X	Ex d I Mb, Ex nA IIC T4 Gc, Ex tc IIIC T135 °C Dc	

系统数据	
连接到主站的控制器数量	110个
传输介质	屏蔽铜缆：3 x 0.25 mm ²
最大总线长度	30 m ... 1000 m (取决于波特率/电缆)
波特率	10 Kbaud ... 1 Mbaud
总线适配器接口	1 x D-Sub 9；插头
编程	WAGO-I/O-PRO V2.3
IEC 61131-3	IL, LD, FBD (CFC), ST, FC

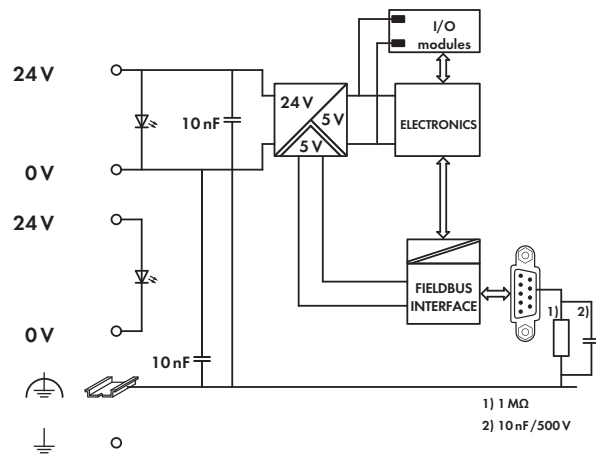
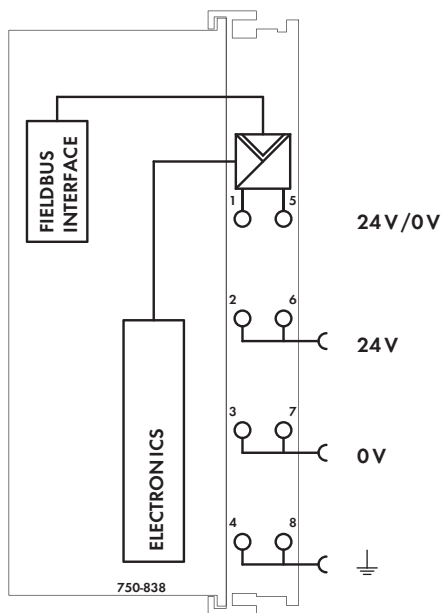

技术参数	
最大I/O模块数	64个
最大输入过程映像	512字节
最大输出过程映像	512字节
最大输入变量	512字节
最大输出变量	512字节
配置	通过PC或PLC
程序内存	128 KB
数据内存	64 KB
保持内存	8 KB
扫描时间	< 3ms
	(1000条语句/256个数字量I/O信号)
PDO数量	32 Tx/32 Rx
SDO数量	2个服务器SDO/16个客户端SDO
通信标准	DS-301 V4.01
设备标准	DS-401 V2.0
	临界检测
	边缘触发PDO
	可编程故障响应
	DSP 405
	使用功能块编程实现NMT主站
COB ID分配	SDO, 标准
节点ID分配	DIP开关
其他CANopen特性	NMT从站
	最小启动
	可变的PDO映射
	紧急信息
	节点保护/心跳报文
	虚拟模块配置
供电电压	24 V DC (-25 % ... +30 %)
最大输入电流(24 V)	500 mA
电源供电效率	87 %
内部电流消耗(5 V)	350 mA
供I/O模块用总电流(5 V)	1650 mA
隔离	500 V系统/供电
电源跨触点电压	24 V DC (-25 % ... +30 %)
电源跨触点电流(最大)	10 A DC

常规参数	
工作温度	0 °C ... +55 °C
导线连接技术	CAGE CLAMP®
所接导线范围	0.08 mm² ... 2.5 mm²/AWG 28 ... 14
剥线长度	8 ... 9 mm/0.33 in
外形尺寸(mm) W x H x L	50.5 x 63.9 x 100
	以DIN 35型导轨的上边线为高度基准
重量	181.7 g
储存温度	-25 °C ... +85 °C
相对空气湿度(无冷凝)	95 %
抗振动	符合IEC 60068-2-6标准
抗冲击	符合IEC 60068-2-27标准
防护等级	IP20
EMC - 抗干扰性	符合EN 61000-6-2标准, 船舶应用
EMC - 辐射干扰	符合EN 61000-6-4标准, 船舶应用

3 PLC - INTERBUS可编程现场总线控制器



Fieldbus connection D-Sub Input

Fieldbus connection D-Sub Output

Configuration and programming interface

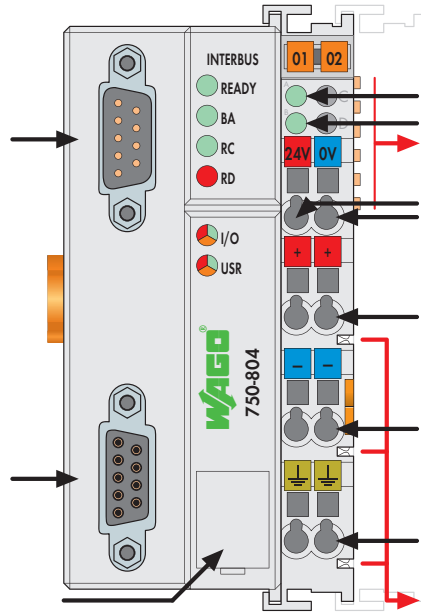

Status voltage supply
-System
-Power jumper contacts
Data contacts

Supply
24 V
0 V

Supply via power jumper contacts
24 V



0 V

Power jumper contacts

WAGO-I/O-SYSTEM增加了一款INTERBUS PLC产品。

该控制器结合了WAGO INTERBUS现场总线适配器与PLC功能。应用程序编程符合IEC 61131-3标准。编程人员可以访问所有的I/O和现场总线数据。

- 特性与应用：
- 分布式控制可更好的支持PLC或PC
 - 复杂应用可被分为多个任务
 - 可通过编程对现场总线的故障作出响应
 - 信号预处理减轻了现场总线的传输压力
 - 直接控制外围设备，系统响应快速
 - 紧凑、独立的控制器

说明	型号	每包数量
INTERBUS控制器	750-804	1
附件		
INTERBUS文件	下载: www.wago.com	
小型WSB标记系列		
 空白	248-501	5
带标记	详见11章	
标准及认证：		
标准	EN 50254	
一致性标志	CE	
韩国认证		
UL 508		
ANSI/ISA 12.12.01	Class I, Div. 2, Grp. ABCD, T4	
TÜV 12.1297 X (Brazil)	Ex nA IIC T4 Gc	
TÜV 07 ATEX 554086 X	I M2 Ex d I Mb, II 3 G Ex nA IIC T4 Gc, II 3 D Ex tc IIIc T135 °C Dc	
IECEx TUN 09.0001 X	Ex d I Mb, Ex nA IIC T4 Gc, Ex tc IIIc T135 °C Dc	

系统数据	
连接到主站的控制器数量	256个
最大I/O点数	4096 (取决于主站)
传输介质	经认证的铜缆
最大现场总线段距离	400 m
波特率	500 Kbaud
传输时间	典型1.43 ms (10个节点, 每个节点含32个数字量输入点/32个数字量输出点)
总线适配器接口	1 x D-Sub 9; 输入接口插头 1 x D-Sub 9; 输出接口插座
编程	WAGO-I/O-PRO 32
IEC 61131-3	IL, LD, FBD (CFC), ST, FC

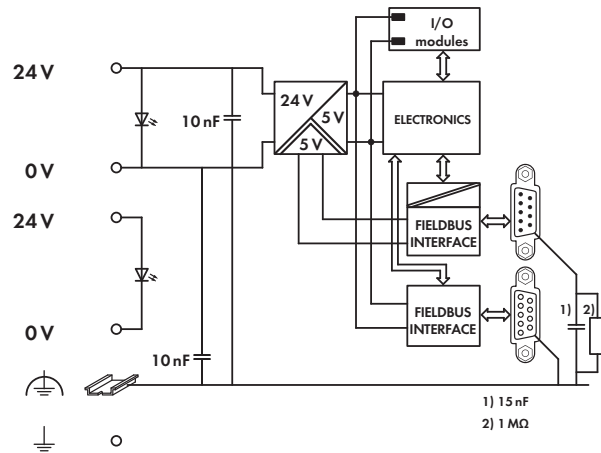
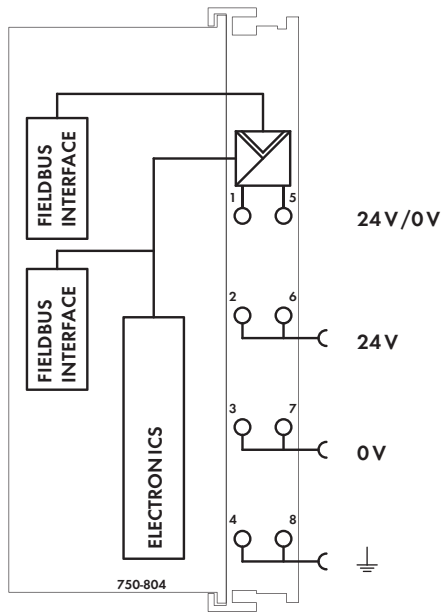
技术参数

最大I/O模块数	64个
最大输入过程映像	64字节
最大输出过程映像	64字节
最大输入变量	64字节
最大输出变量	64字节
配置	自动
程序内存	128 KB
数据内存	64 KB
保持内存	8 KB
扫描时间	< 3ms
	(1000条语句/256个数字量I/O信号)
供电电压	24 V DC (-25 % ... +30 %)
最大输入电流(24 V)	500 mA
电源供电效率	87 %
内部电流消耗(5 V)	400 mA
供I/O模块用总电流(5 V)	1600 mA
隔离	500 V系统/供电
电源跨接触点电压	24 V DC (-25 % ... +30 %)
电源跨接触点电流(最大)	10 A DC

常规参数

工作温度	0 °C ... +55 °C
导线连接技术	CAGE CLAMP®
所接导线范围	0.08 mm ² ... 2.5 mm ² /AWG 28 ... 14
剥线长度	8 ... 9 mm/0.33 in
外形尺寸(mm) W x H x L	50.5 x 63.9 x 100
	以DIN 35型导轨的上边线为高度基准
重量	192 g
储存温度	-25 °C ... +85 °C
相对空气湿度(无冷凝)	95 %
抗振动	符合IEC 60068-2-6标准
抗冲击	符合IEC 60068-2-27标准
防护等级	IP20
EMC - 抗干扰性	符合EN 61000-6-2标准
EMC - 辐射干扰	符合EN 61000-6-4标准

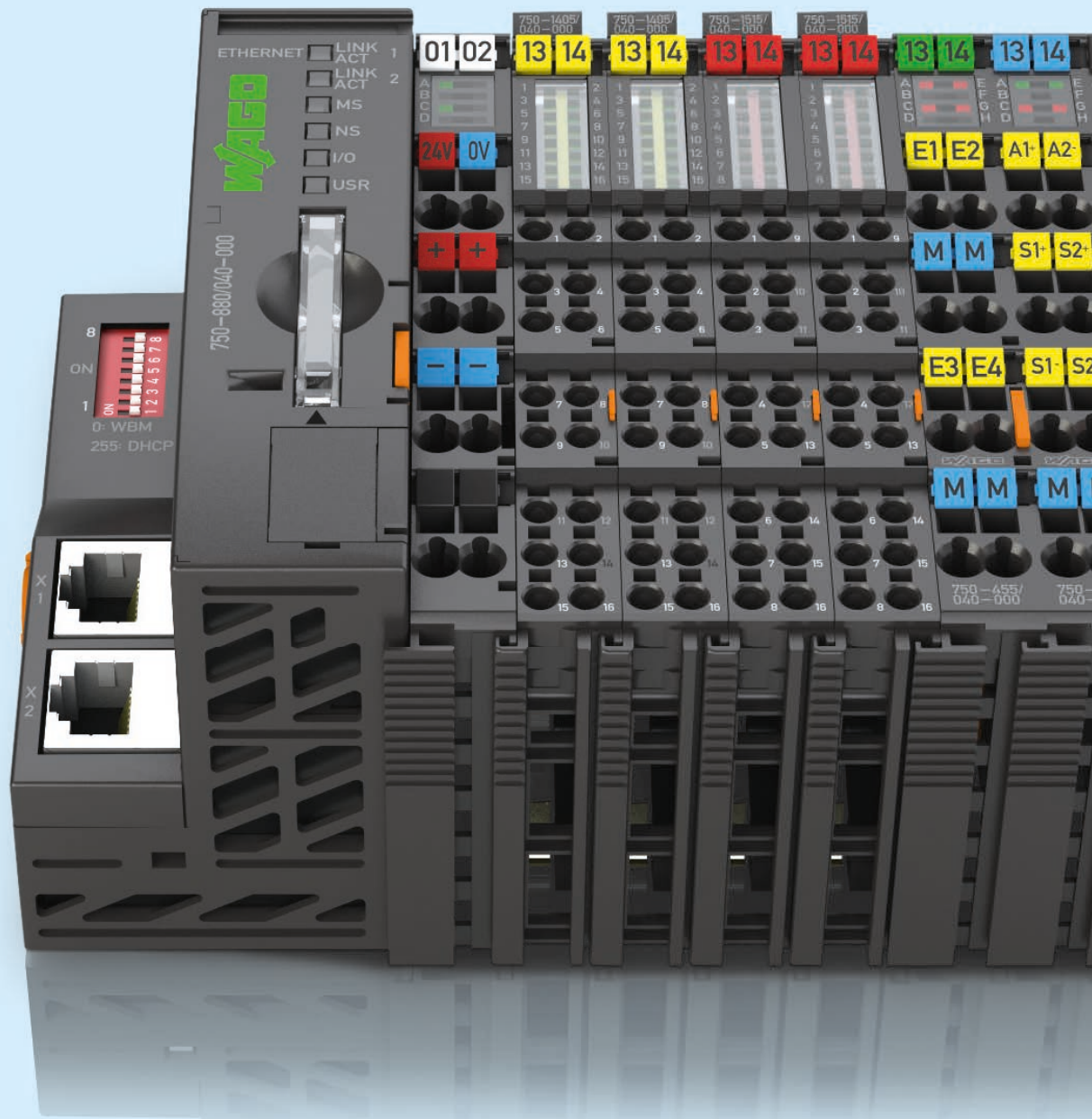

可编程现场总线控制器XTR

◀◀ 第2章

PERSPECTO®控制面板

- 集成控制和可视化功能
- 8.9 cm ... 38.1 cm (3.5" ... 15")

◀◀ 第3.1章

PFC200

- 在最小的空间内凸显最佳性能
- 处理速度快
- 附加操作元件(如, 启动/停止开关)
- 基于Linux®操作系统, 采用高级编程语言

◀ 第3.2章

可编程现场总线控制器



- 以现场总线适配器为基础实现分布式智能
- 编程符合IEC 61131-3标准
- 模块化WAGO-I/O-SYSTEM 750

可编程现场总线控制器XTR

应用于极端环境时, 以下几点尤为重要:

- 在极端环境温度下的稳定性
- 抗干扰和耐脉冲电压
- 抗振动和抗冲击

基本产品信息	108
接口及配置	109
产品型号解析	109
安装说明	110
标准及应用条件	111

CPU	ETHERNET		PROFIBUS	CANopen	其他	说明	型号	
	MODBUS TCP	EtherNet/IP						
 32位	x	x				ETHERNET控制器/XTR	750-880/040-000	112
 32位	x	x			IEC 60870-5 IEC 61850 IEC 61400-25	ETHERNET远动控制器/XTR	750-880/040-001	112
 32位				M/S		CANopen控制器/XTR	750-838/040-000	114

M: 主站, S: 从站

可编程现场总线控制器XTR 基本产品信息

可编程现场总线控制器XTR: 直面极端环境, 无惧极致考验

可编程现场总线控制器XTR可以通过其深灰色外观被轻松识别。WAGO-I/O-SYSTEM 750 XTR系列凭借其独特性能成为了极端环境应用的理想选择。

WAGO-I/O-SYSTEM 750 XTR系列具有如下显著特征: 极宽的工作温度范围、极强的抗干扰、抗振动以及抗冲击电压性能。因此, 750 XTR系列产品可作为以下极端环境应用的首选:

- 船舶及近海/海上工业
- 可再生能源系统(风电、光电和沼气发电厂)
- 变电站和配电系统
- 石化行业
- 水资源和污水处理系统
- 特殊定制机械设备
- 铁路应用

船舶及近海/海上工业

国际性认证辅之满足特定行业需求的特性使得WAGO控制器适用于船舶制造和其他严苛领域。由于它满足严格标准的要求, 因此可用于船用柴油机和船桥的EMC敏感区域。这些敏感区域对于抵御干扰、干扰辐射和机械性能的要求明显更高, 因而, 对于其他领域的要求, WAGO I/O系统更可轻松满足。

运动技术

由于可编程现场总线控制器符合IEC 60870-5、IEC 61850和IEC 61400-25标准化远动协议, 因此适用于远动控制领域。其次, 该系列还满足EN 60870-2-1对于耐冲击电压的高要求。

因此, 我们可以为您量身定制能够满足任何需求的远动控制应用解决方案。

过程数据与IT应用之间的连接—— 即使在极端环境条件下

控制器将实时要求与IT功能完美结合。它们不仅支持适于工业环境应用的MODBUS/TCP和ETHERNET/IP, HTTP, SNT-P, SNMP, FTP, BootP, DHCP, DNS和其他协议也可轻松集成到IT环境中。通过集成的Web网页和基于Web的可视化功能即可为IT应用提供实时过程数据。此外, PLC包含针对电子邮件、SOAP、ASP、IP配置、ETHERNET接口和文件系统的库功能。

模块化扩展

与WAGO-I/O-SYSTEM 750 XTR系列配合, 可编程现场总线控制器几乎可以扩展任何输入/输出信号接口。XTR系列产品延续了标准型产品久经行业考验的所有优势。

国际认证

工业自动化、楼宇自动化、船舶制造和近海/海上工业的国际认证(如德国劳式船级社、挪威船级社、美国船级社、韩国船级社、日本船级社、意大利船级社和波兰船级社)确保产品即使在最恶劣的条件下也适于全球应用。



在极端气候条件下提供最大的可靠性

无论是刺骨低温、极度高温还是极大的湿度环境, WAGO-I/O-SYSTEM 750 XTR系列都能可靠运行。而且, WAGO-I/O-SYSTEM 750 XTR系列坚稳耐用, 在低至-40°C以及高达+70°C的环境中也不会受到影响。系统启动和持续运行都同样如此。XTR系列的另一大亮点是其工作海拔高度可达5000m, 即使安装于空气稀薄的山顶站点, 也能发挥令人印象深刻的卓越性能和安全可靠性能。

多重防护干扰脉冲

WAGO-I/O-SYSTEM 750 XTR系列可耐高达5 kV的脉冲电压、产生更低的EMC辐射干扰并且能承受更强的外在EMC干扰, 从而保证了设备的无故障运行。

更高的机械性能

安装于易产生振动或冲击的系统组件附近的自动化系统, 必须具备较高的抗振动性能。例如, 大功率发动机和电源断路器的周边。WAGO-I/O-SYSTEM 750 XTR系列开创了抗振动性的新标准。即使在最恶劣的应用领域(如隧道盾构机), 系统也能保证持久耐用、无故障运行和工业领域顶级的安全特性。

- 适于极端环境的控制器
 - 无需空调设备
 - 可用于非屏蔽区域
 - 适于安装在易产生振动和冲击的系统组件附近
- 广泛的IT集成方式
- 借助WAGO-I/O-SYSTEM 750 XTR丰富的产品种类实现扩展
- 免维护
- 笼式弹簧连接技术(CAGE CLAMP®)——抗振动、快速、免维护

可编程现场总线控制器XTR 接口及配置

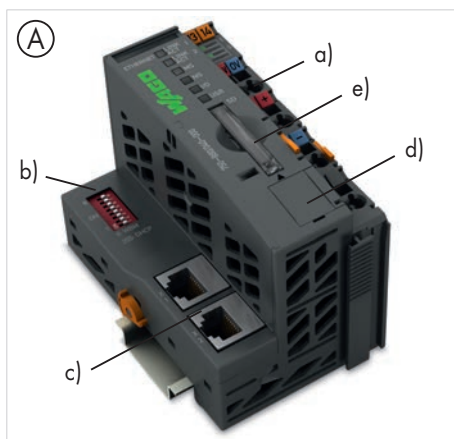

- 包括供电模块(a)
- 连接层的技术差异。地址开关(b)和现场总线接口(c)
- 服务端口(d)

外壳设计(A)

- SD卡插槽用于外部存储介质(e)
- W x H* x L (mm) 62 x 65 x 100

外壳设计(B)

- W x H* x L (mm) 51 x 65 x 100

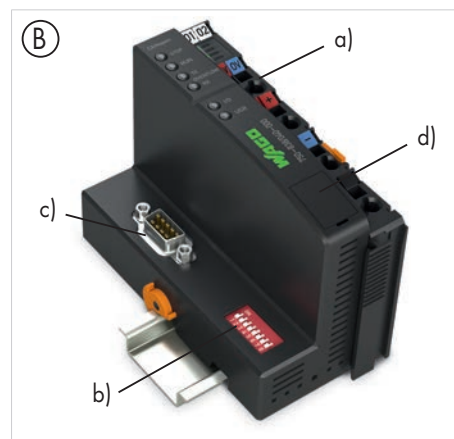

*以DIN导轨的上边线为高度基准

产品型号解析

产品型号说明

型号：750-8xx/040-00y

3x: 16位

CANopen

8x: 32位, 支持多任务处理
001:

ETHERNET
远动控制

供电

现场总线适配器可始终为内部电子器件供电。现场侧供电经电气隔离，进而使传感器和执行器的供电分离。通过I/O模块装配，电源跨接触点自动连接并传输供电电压。此外，带诊断功能的供电模块还可用于监控供电状态。这确保了单一站点内灵活、以用户为导向的供电设计。

电子器件的供电电流有最大值限制。该值由所使用的现场总线适配器决定。如果所有I/O模块的内部电流需求总量超出该值，则需要新增额外的总线供电模块。即便如此，现场侧供电也不能超过10 A。然而，不同的供电模块可以形成新的供电电源回路，或者组成不同供电电压的电源组合，或者为急停等安全功能单独供电。

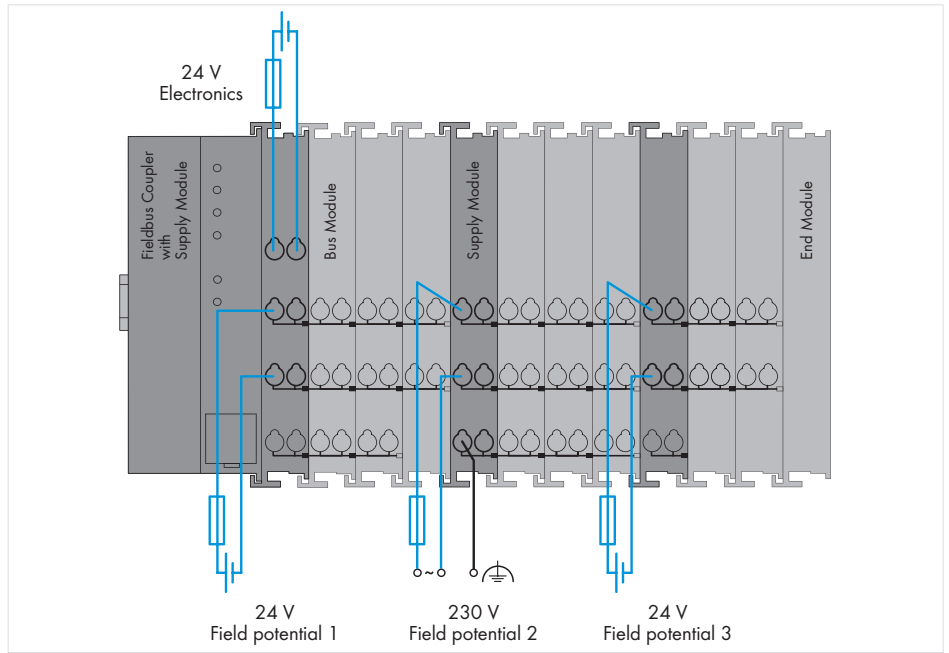

说明：

根据I/O系统的应用场所，还应注意下列条件：

- 应用于船舶、近海/海上及运动领域时，需要使用特殊的供电和现场侧电源滤波模块(750-624/040-001或750-626/040-000)。

混合使用

当模块群组在现场侧进行电气隔离的情况下(例如，对现场侧供电进行电气隔离)，一个节点内可以混合使用标准模块和XTR模块。这种组合是相当实用的，例如当对耐压强度和抗干扰性的要求较严苛，而对适用温度要求不高的时候。

安全应用的抗干扰设计

为了安全、快速地对整体执行器组进行经济有效地集中关停，可利用安全开关设备切断执行器供电电源。可以关断单个执行器的电源，或切断一组输入的电源来实现对多个执行器的操作。

要确保在出现故障甚至在控制电压被切断时，没有来自其他电流回路或者功率器件的干扰，所以，预置的安全功能(安全逻辑和相应时间)可以不受影响。

有关电源供电设计的细节，请参考手册相关章节。

所有模块都具有抗干扰安全功能设计，且符合DIN EN ISO 13849-1:2007标准 category 4的安全要求。安全类别和性能水平仅取决于安全组件及其布线情况。

注意：

具有抗干扰功能的WAGO I/O模块不会对安全功能产生影响。但不能用于实现安全功能的设计，也不能替代具有安全功能的切换设计！在使用安全功能组件时，务必遵守相关手册中的注意事项。

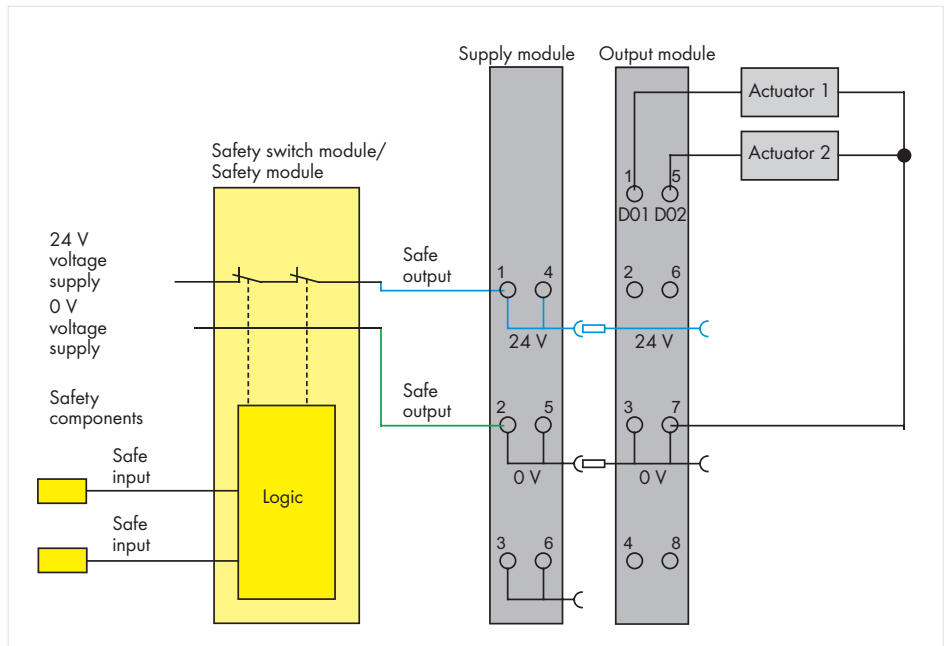

基本技术参数

工作电压	24 VDC 实验室环境条件下 +15 °C ... +35 °C; 18 V ... 31.2 V (17.4 V ... 31.2 V) ¹⁾ 适于 -40 °C ... +55 °C: 18 V ... 28.8 V (17.4 V ... 28.8 V) ¹⁾ 适于 +55 °C ... +70 °C: 18 V ... 26.4 V (17.4 V ... 26.4 V) ¹⁾ ¹⁾ 包括 15 % 残留纹波
工作温度	-40 °C ... +70 °C
储存温度	-40 °C ... +85 °C
相对湿度	最大值 95%，短期结露符合 3K7 类别 / IEC EN 60721-3-3 标准 (风力凝结和结冰的情况除外)
工作海拔	温度无降额: 0 m ... 2000 m; 温度有降额: 2000 m ... 5000 m (0.5 K/100 m); 最高: 5000 m
污染等级	2, 符合 IEC 61131-2 标准
耐压强度	符合 (EN 60870-2-1) 模块 ≤ 50 V: 510 VAC/775 VDC; 模块 > 50 V: 2.5 kVAC/3.5 kVDC 隔离: 额定脉冲电压 模块 ≤ 50 V: 1 kV (级别 VW1 符合 EN 60870-2-1 标准) 模块 > 50 V: 5 kV (级别 VW3 符合 EN 60870-2-1 标准) 浪涌: 模块 ≤ 50 V: 1 kV (L - L) / 2 kV (L - E) 模块 > 50 V: 2 kV (L - L) / 4 kV (L - E)
抗振动	5g, 符合 IEC 60068-2-6, EN 60870-2-2, IEC 60721-3-1, IEC 60721-3-3, EN 50155, EN 61373 标准
抗冲击	15g/11 ms / 半正弦曲线 / 1000 次冲击 符合 IEC 60068-2-27 标准 25g/6 ms / 1000 次冲击 符合 IEC 60068-2-27 标准
EMC - 抗干扰性	EN 61000-6-1, EN 61000-6-2, EN 61131-2 船舶应用, EN 50121-3-2, EN 50121-4 EN 50121-5, EN 60255-26, EN 60870-2-1 EN 61850-3, IEC 61000-6-5, IEEE 1613, VDEW: 1994
EMC - 辐射干扰	EN 61000-6-3 和 EN 61000-6-4, EN 61131-2 EN 60255-26, 船舶应用 EN 60870-2-1 (工业及居住环境) EN 61850-3 (工业及居住环境) EN 50121-3-2, EN 50121-4, EN 50121-5
防护等级	IP20
安装位置	水平 (立式/卧式)、垂直
安装方式	固定在 DIN 导轨上
外壳材料	聚碳酸酯, 尼龙 6.6
抗腐蚀能力	符合 IEC 60068-2-42 和 IEC 60068-2-43 标准
相对湿度 < 75 % 时的最大污染浓度	SO ₂ ≤ 25 ppm; H ₂ S ≤ 10 ppm
连接技术	CAGE CLAMP®
导线截面积; 剥线长度	0.25 mm ² ... 2.5 mm ² / 24 ... 14 AWG; 8 ... 9 mm / 0.33 in.
电源跨接触点电流	最大 10 A

3 PLC - ETHERNET可编程现场总线控制器

112 适于极端环境；32位CPU，支持多任务处理

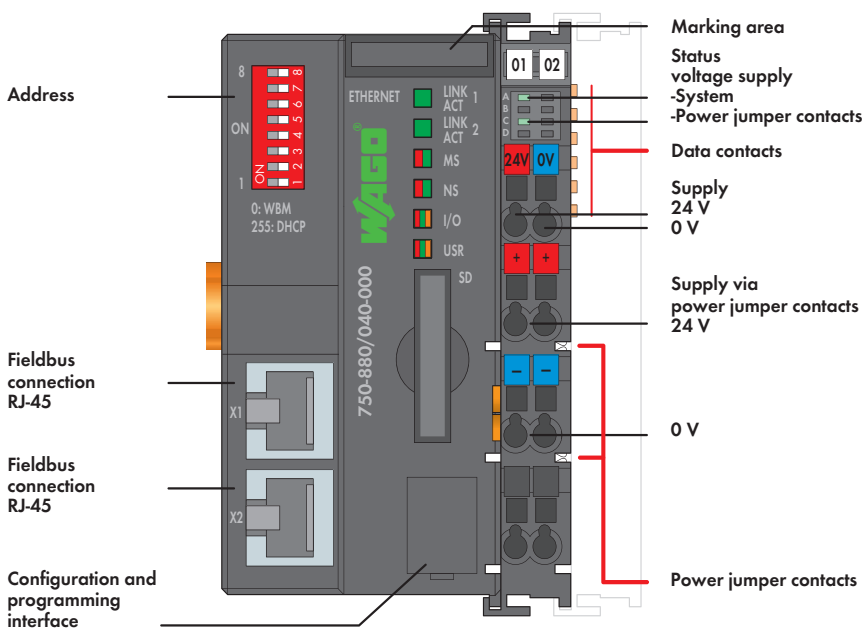

该ETHERNET PLC配合WAGO-I/O-SYSTEM模块，可在ETHERNET网络中用作可编程控制器。

该控制器支持750/753系列所有数字量、模拟量以及特殊功能模块，数据传输速率为10/100 Mbit/s。

两个ETHERNET接口和一个集成交换机允许现场总线以线形拓扑结构连接，而无需额外的网络设备，例如：交换机或集线器。两个接口均支持自适应(Auto-Negotiation)和Auto-MDI(X)功能。

DIP开关可设置IP地址的最后一个字节，并可用于IP地址分配。

该控制器不仅支持工业环境应用MODBUS/TCP和ETHERNET/IP协议，而且还支持多种标准ETHERNET协议(例如：HTTP, BootP, DHCP, DNS, SNTP, SNMP, FTP)。

750-880/040-001控制器支持IEC 60870-5-101/-103-104, IEC 61850-7和IEC 61400-25通信协议，因此适于远动应用。

内部集成Web服务器，可以为用户提供控制器配置选项和状态信息。

该控制器编程符合IEC 61131-3标准，具有多任务处理功能以及带有后备电池的实时时钟。

数据内存为1 MB。

750-880 PLC带有一个存储卡插槽，可用于控制器之间设备参数或文件(例如：启动文件)的拷贝传输。存储卡可通过FTP进行访问，并用作额外的驱动器。

极端环境应用的理想选择：

- 极宽的工作温度范围
- 极高的绝缘性能和抗EMC性能
- 极强的抗振动性

说明	型号	每包数量
ETHERNET控制器/XTR	750-880/040-000	1
ETHERNET远动控制器/XTR	750-880/040-001	1
附件	型号	每包数量
SD存储卡, 2 GB	758-879/000-001	1
WAGO-I/O-PRO V2.3, RS-232 kit	759-333	1
WAGO-I/O-PRO V2.3, USB kit	759-333/000-923	1
小型WSB标记系列		
	空白	5
	带标记	详见11章
认证		
一致性标志	CE	
韩国认证	KC	
船舶认证	GL	
UL 508		
ANSI/ISA 12.12.01	Class I, Div. 2, Grp. ABCD, T4	

系统数据	
连接到主站的控制器数量	受限于ETHERNET规范
传输介质	双绞线S-UTP 100 Ω, Cat 5; 最大线缆长度: 100 m
波特率	10/100 Mbit/s
传输性能	Class D, 符合EN 50173标准
总线适配器接口	2 x RJ-45
协议	EtherNet/IP, MODBUS/TCP (UDP), HTTP, BootP, DHCP, DNS, SNTP, FTP, SNMP
750-880/040-001	IEC 60870-5-101/-103-104, IEC 61850, IEC 61400-25, DNP3
编程	WAGO-I/O-PRO IEC 61131-3
SD卡槽	双推式机制, 带密封盖
存储卡类型	SD和SDHC最高达32 GB (只有当与WAGO 758-879/000-001 内存卡一起使用时, 所有保证的性能 才有效。)

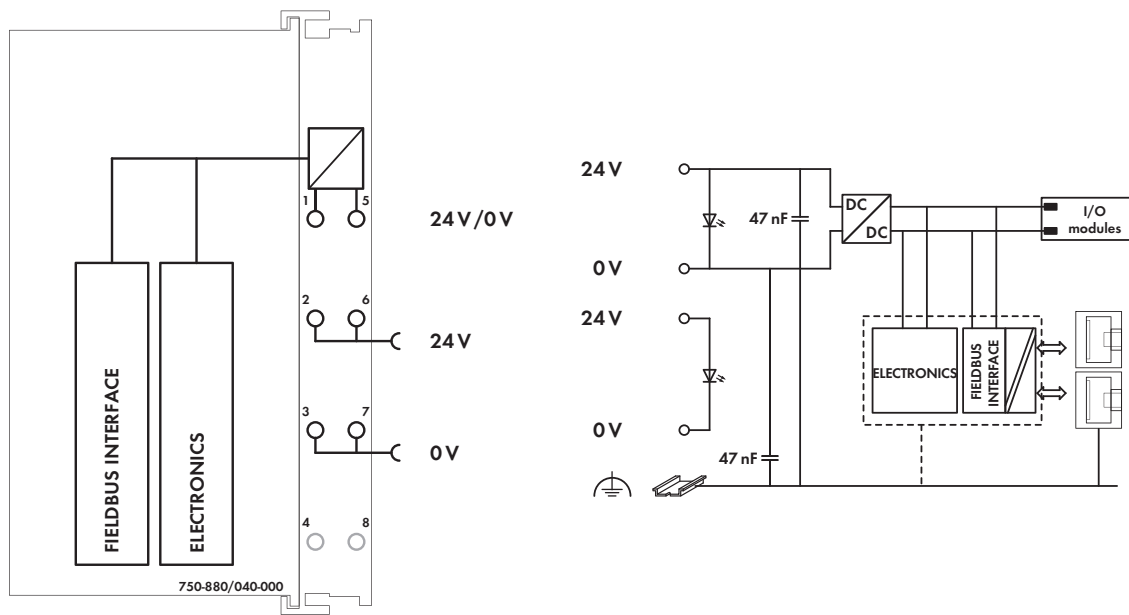

技术参数	
最大I/O模块数	64个
现场总线	
最大输入过程映像	1020字
最大输出过程映像	1020字
配置	通过PC
程序内存	1024 KB
数据内存	1024 KB
保持内存	32 KB
供电电压	通过笼式弹簧连接技术, 24 V DC
实验室环境条件下+15 °C ... +35 °C	18 V ... 31.2 V (17.4 V ... 31.2 V) ¹⁾
适于-40 °C ... +55 °C	18 V ... 28.8 V (17.4 V ... 28.8 V) ¹⁾
适于+55 °C ... +70 °C	18 V ... 26.4 V (17.4 V ... 26.4 V) ¹⁾
	¹⁾ 包括15%残留纹波
额定负载时(24 V)的典型输入电流	500 mA
额定负载时(24 V)的典型供电效率	90 %
内部电流消耗(5 V)	450 mA
供I/O模块用总电流(5 V)	1700 mA
	工作温度最高60 °C;
	1500 mA > 60 °C工作温度
供电电压	24 V DC
额定脉冲电压	1 kV

常规参数	
工作温度	-40 °C ... +70 °C
导线连接技术	CAGE CLAMP®
所接导线范围	0.25 mm ² ... 2.5 mm ² /AWG 24 ... 14
剥线长度	8 ... 9 mm/0.33 in
外形尺寸(mm) W x H x L	61.5 x 64.7 x 100
	以DIN 35型导轨的上边线为高度基准
重量	154.5 g
储存温度	-40 °C ... +85 °C
相对湿度	95 %, 短期结露符合3K7类别/ IEC EN 60721-3-3标准 (风力凝结和结冰的情况除外)
抗振动	符合IEC 60068-2-6标准(加速度: 5 g), EN 60870-2-2, IEC 60721-3-1, -3, EN 50155, EN 61373标准
抗冲击	符合IEC 60068-2-27标准(15 g/11 ms/ 半正弦曲线/1000次冲击; 25 g/6 ms/ 1000次冲击), EN 50155, EN 61373 标准
防护等级	IP20
EMC - 抗干扰性	符合EN 61000-6-1, -2, EN 61131-2, 船舶应用, EN 50121-3-2, -4, -5, EN 60255-26, EN 60870-2-1, EN 61850-3, IEC 61000-6-5, IEEE 1613, VDEW: 1994标准
EMC - 辐射干扰	符合EN 61000-6-3, -4, EN 61131-2, EN 60255-26, 船舶应用, EN 60870-2-1, EN 61850-3, EN 50121-3-2, -4, -5标准
工作海拔	温度无降额: 0 m ... 2000 m; 温度有降额: 2000 m ... 5000 m (0.5 K/100 m); 最高: 5000 m

PLC - CANopen可编程现场总线控制器， D-Sub

适于极端环境；16位CPU



Fieldbus connection D-Sub

DIP switch for node ID and baud rate

Configuration and programming interface

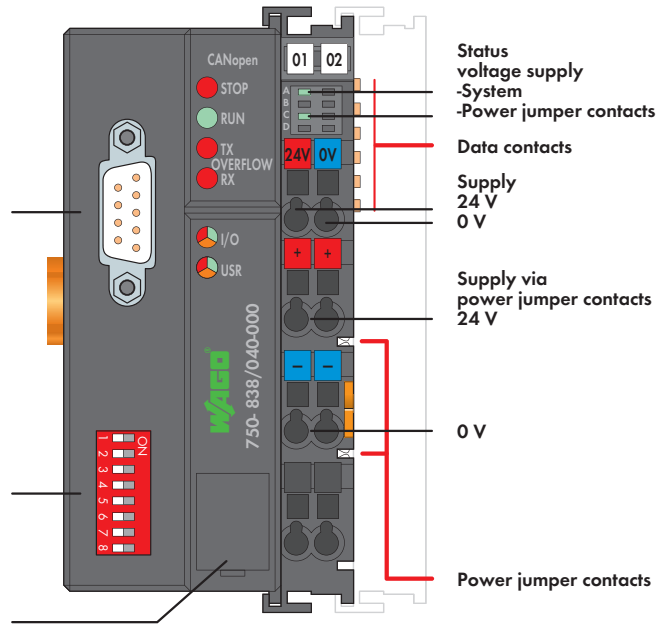

该CANopen PLC集控制功能、I/O接口和现场总线于一体。

应用程序编程符合IEC 61131-3标准。编程人员可以访问所有的I/O和现场总线数据。

特性与应用：

- 通过分布式处理设备协助中央控制系统
- 复杂应用可被分为多个任务
- 可通过编程对现场总线的故障作出响应
- 信号预处理减轻了现场总线的传输压力
- 直接控制外围设备，系统响应快速
- 紧凑、独立的控制器

极端环境应用的理想选择：

- 极宽的工作温度范围
- 极高的绝缘性能和抗EMC性能
- 极强的抗振动性

注意：需要EDS文件

说明	型号	每包数量
CANopen控制器/XTR	750-838/040-000	1
附件		
EDS文件	下载：www.wago.com	
WAGO-I/O-PRO V2.3, RS-232 kit	759-333	1
WAGO-I/O-PRO V2.3, USB kit	759-333/000-923	1
小型WSB标记系列		
	空白	248-501
	带标记	详见11章
认证		
一致性标志	CE	
韩国认证	KC	
船舶认证	GL	
UL 508		
ANSI/ISA 12.12.01	Class I, Div. 2, Grp. ABCD, T4	

系统数据	
连接到主站的控制器数量	110个
传输介质	屏蔽铜缆：3 x 0.25 mm ²
最大总线长度	30 m ... 1000 m (取决于波特率/电缆)
波特率	10 Kbaud ... 1 Mbaud
总线适配器接口	1 x D-Sub 9；插头
编程	WAGO-I/O-PRO V2.3
IEC 61131-3	IL, LD, FBD (CFC), ST, FC

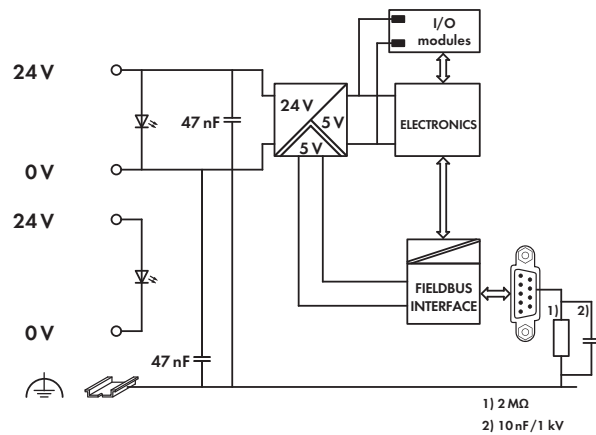
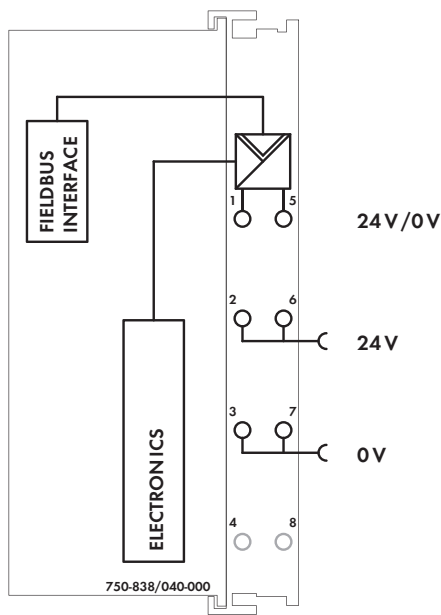

技术参数

最大I/O模块数	64个
现场总线	
最大输入过程映像	512字节
最大输出过程映像	512字节
最大输入变量	512字节
最大输出变量	512字节
配置	通过PC或PLC
程序内存	640 KB
数据内存	832 KB
保持内存	8 KB
扫描时间	< 3ms
	(1000条语句/256个数字量I/O信号)
PDO数量	32 Tx/32 Rx
SDO数量	2个服务器SDO/16个客户端SDO
通信标准	DS-301 V4.01
设备标准	DS-401 V2.0
	临界检测
	边缘触发PDO
	可编程故障响应
	DSP 405
	使用功能块编程实现NMT主站
COB ID分配	SDO, 标准
节点ID分配	DIP开关
其他CANopen特性	NMT从站
	最小启动
	可变的PDO映射
	紧急信息
	节点保护/心跳
	虚拟模块配置
供电电压	通过笼式弹簧连接技术, 24 V DC
实验室环境条件下+15 °C ... +35 °C	18 V ... 31.2 V (17.4 V ... 31.2 V) ¹⁾
适于-40 °C ... +55 °C	18 V ... 28.8 V (17.4 V ... 28.8 V) ¹⁾
适于+55 °C ... +70 °C	18 V ... 26.4 V (17.4 V ... 26.4 V) ¹⁾
	¹⁾ 包括15 %残留纹波
最大输入电流(24 V)	500 mA
电源供电效率	90 %
内部电流消耗(5 V)	350 mA
供I/O模块用总电流(5 V)	1650 mA
	工作温度最高60 °C;
	1250 mA > 60 °C工作温度
电源跨触点电压	24 V DC

常规参数

电源跨触点电流(最大)	10 A DC
额定脉冲电压	1 kV
工作温度	-40 °C ... +70 °C
导线连接技术	CAGE CLAMP®
所接导线范围	0.25 mm ² ... 2.5 mm ² /AWG 24 ... 14
剥线长度	8 ... 9 mm/0.33 in
外形尺寸(mm) W x H x L	50.5 x 63.9 x 100
	以DIN 35型导轨的上边线为高度基准
重量	182 g
储存温度	-40 °C ... +85 °C
相对湿度	95 %, 短期结露符合3K7类别/ IEC EN 60721-3-3标准
	(风力凝结和结冰的情况除外)
抗振动	符合IEC 60068-2-6标准(加速度: 5 g), EN 60870-2-2, IEC 60721-3-1, -3, EN 50155, EN 61373标准
抗冲击	符合IEC 60068-2-27标准(15 g/11 ms/ 半正弦曲线/1000次冲击; 25 g/6 ms/ 1000次冲击), EN 50155, EN 61373 标准
防护等级	IP20
EMC - 抗干扰性	符合EN 61000-6-1, -2, EN 61131-2, 船舶应用, EN 50121-3-2, -4, -5, EN 60255-26标准
EMC - 辐射干扰	符合EN 61000-6-3, -4, EN 61131-2, EN 60255-26, 船舶应用, EN 60870-2-1, EN 61850-3, EN 50121-3-2, -4, -5标准
工作海拔	温度无降额: 0 m ... 2000 m; 温度有降额: 2000 m ... 5000 m (0.5 K/100 m); 最高: 5000 m

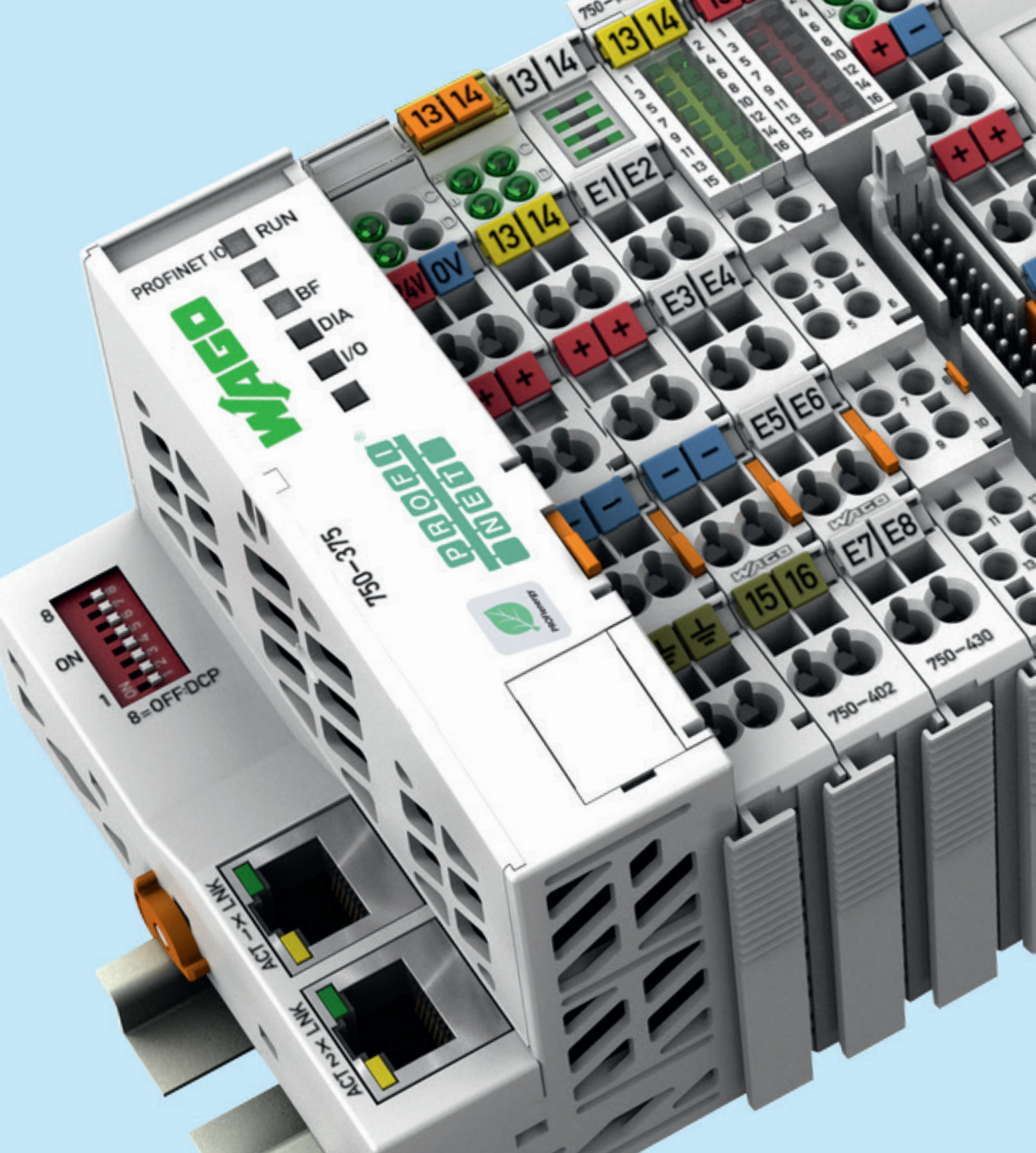

I/O-System – 750和753系列

I/O-System – 750和753系列

- 应用广泛
- 500余种模块可供选择
- 安全功能
- Ex i

第5章 ▶

I/O-System – 750 XTR系列

- 应用于极端环境时，以下几点尤为重要：
- 在极端环境温度下的稳定性
 - 抗干扰和耐脉冲电压
 - 抗振动和抗冲击

第6章 ▶▶

I/O-System – SPEEDWAY

- 坚固防护，适于控制柜外的恶劣环境
- 防护等级:IP67
- 完全密封

	页码
基本产品信息	118
产品类型	119
接口及配置	120
标记及安装用附件	121
应用及安装说明	122
产品型号解析	124
标准及应用条件	125



现场总线适配器(FC)	PROFINET IO, PROFIBUS, Ethernet TCP/IP, EtherCAT, MODBUS/TCP, DeviceNet, CANopen, sercos, MODBUS, INTERBUS, CC-Link	4.1	126
--------------------	---	------------	-----



I/O模块	数字量输入模块(DI)	4.2	182
	数字量输出模块(DO)	4.3	218
	模拟量输入模块(AI)	4.4	250
	模拟量输出模块(AO)	4.5	280
	功能和技术模块	4.6	290
	通信模块	4.7	312
	安全功能	4.8	330
	本安型模块	4.9	340
	供电和隔离模块	4.10	368



附件	标记及安装用附件		第11章
-----------	----------	--	------

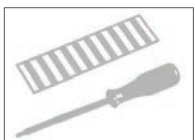

适于多种应用领域

WAGO-I/O-SYSTEM 750/753系列具有应用范围广泛且产品种类丰富的特点。凭借500余种不同类型的模块，它具有很大的通用性和灵活性，几乎可以满足所有行业的应用需求。

工业自动化

多样的I/O模块适于不同的电位和信号类型，并具有多种特殊功能。即使在与安全相关的应用领域中，也可经济、方便地连接传感器/执行器。

楼宇自动化

借助种类丰富的I/O模块、标准化的行业特定现场总线协议以及可应用于照明、遮光、暖通空调(HVAC)等典型领域的子系统，可以构建灵活且整体性的解决方案。

船舶及近海/海上自动化

国际性认证辅之满足特定行业需求的特性使得WAGO控制器适用于船舶制造和其他严苛领域。由于它满足严格标准的要求，因此可用在船用柴油机和船桥的EMC敏感区域。这些敏感区域对于抵御干扰、干扰辐射和机械性能的要求明显更高，因而对于其他领域的要求，WAGO I/O系统更可轻松满足。

过程自动化

即使在极端恶劣的环境条件下，凭借特殊认证，I/O系统也能可靠运行。潜在危险区域应用包括石油及天然气生产，化工及发电。WAGO-I/O-SYSTEM可安装于2/22区，其本安型I/O模块允许直接连接位于1/21区和0/20区的传感器/执行器。

更大程度独立于现场总线

系统的模块化理念也反映在它可支持各式各样的现场总线系统和以太网标准方面。根据应用需求，可以针对不同协议选择现场总线适配器或通信模块。

操作简便

模块化且适于导轨安装的设计便于对I/O节点进行轻松安装、扩展及变更。简洁的设计可以防止安装错误。此外，久经考验的笼式弹簧连接技术(CAGE CLAMP®)可提供快速、抗振动且免维护的连接，不受操作人员技巧和熟练程度影响。根据I/O模块的通道数，现场外围设备可以直接采用1、2、3或4线制技术进行连接。

国际认证

楼宇自动化、工业自动化、过程控制及船舶制造业的国际认证(如ATEX、BR-Ex、IECEX、UL 508、UL ANSI/ISA等)使产品适于全球应用——即使在极端恶劣的条件下依然表现自如。

高度紧凑

小巧的模块外形造就紧凑的I/O节点。厚度仅为12 mm，可最多提供16个通道。

- 模块化设计，根据需要配置节点
- 节约空间的设计允许高密度组装

更大可靠性和坚稳性

WAGO-I/O-SYSTEM系统可应用于严苛的环境条件下，例如，船舶制造业，并可满足严格标准要求。此系统优于其他单一工业用途产品，表现如下：

- 更高的抗振动等级
- 更强的抗干扰能力(ESD)
- 更低的干扰辐射
- 更大的电压波动范围
- 更大温度范围内持续运行的坚稳耐用性

此外，笼式弹簧连接(CAGE CLAMP®)技术可提供更高可靠性。

贯穿整个生产过程的质量保证措施以及100%功能检测确保品质始终如一。

清晰标记

模块的功能性可通过彩色标记支架进行区分(内置或选配)。接线图和技术参数均标注于I/O模块侧面。此外，WAGO WSB标记系列还可对模块及通道进行标记。



- 独立于现场总线——支持所有标准现场总线协议和以太网(ETHERNET)标准
- 灵活——适于多种应用和工作环境
- 久经考验，认证广泛
- 丰富的标记及安装用附件
- 笼式弹簧连接技术(CAGE CLAMP®)——抗振动、快速、免维护

I/O-System – 750和753系列 产品类型

可插拔前连接器



WAGO-I/O-SYSTEM 753系列前连接器可快速、安全地进行更换。防插错定位销(选配)可有效避免将前连接器接插到错误的I/O模块上。替换和连接I/O模块均无需额外操作,从而降低接线错误,实现永久接线。

此外,还可使用接口模块通过扁平电缆连接I/O系统,实现现场接线(参见配置)。

安全功能



欧盟机械指令(machinery directive)定义了对设备和系统的安全要求,从而确定了机械操作领域内保护人身安全的统一标准。

准则所要求的风险评定以协调标准(例如EN 13849)为基础,规定了识别现有风险和降低风险的相关措施(SIL或PL质量)。根据风险评定即可执行相应的安全功能,例如:基于人体感应探测或保护区域侵入情况,可使用安全开关或光栅及时排除风险。为此,“黄色”安全模块可将探测到的安全信号通过“PROFIsafe”传输到F-SPS作进一步处理,然后通过安全执行器(输出模块、控制器等)执行相应结果。

WAGO模块独有的安全特性值,便于对达到Cat. 4/PLe(基于EN 13849标准)和SIL3等级(基于EN 62061或IEC 61511标准)的最终安全功能进行计算。

安全模块与常规模块混合组装运行可简化系统配置。鉴于相关标准对电磁兼容性要求的提升,WAGO针对供电提供了紧凑型滤波模块。请务必参照相关手册中对于供电特性的详细说明。

应用在危险环境



在化工、石化、生产以及过程自动化领域,许多系统设备都在生产过程中使用燃气或粉尘等易爆性物质。因此,应用于此类工厂中的电气设备必须实现防爆,以免造成人身伤害和设备损失。

WAGO-I/O-SYSTEM 750系列的模块可应用于防爆与非防爆领域。

现场总线技术直接应用于防爆区域需要满足较高的标准。在防爆2/22区使用时,WAGO-I/O-SYSTEM可以安全、简单、经济的方式连接0/20区和1/21区的传感器及执行器。WAGO还为本质安全应用开发了“蓝色”Ex-i I/O模块,它可以集成在一个标准的现场总线节点中,具备所有现场总线技术优势。WAGO-I/O-SYSTEM 750同样适于采矿领域。

扩展的温度范围



工业自动化设备通常在0°C到55°C的温度范围内运行。然而,一些应用领域还需要设备承受更大的温度范围。为此,WAGO提供了适用温度范围介于-20°C到+60°C的WAGO-I/O-SYSTEM 750系列产品。

对于扩展温度范围仍不足以满足其需求的极端应用领域,WAGO还提供了WAGO-I/O-SYSTEM 750 XTR系列产品。

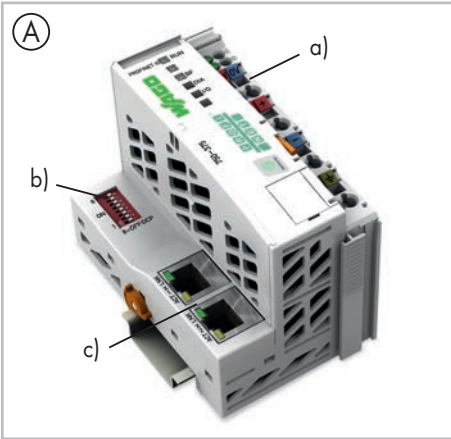

现场总线适配器的外壳设计(A)

- 包括向下游I/O模块供电的供电模块
- 连接层的技术差异。选配地址开关(b)和现场总线接口(c)
- W x H* x L (mm) 51 x 65 x 100或
- W x H* x L (mm) 62 x 65 x 100

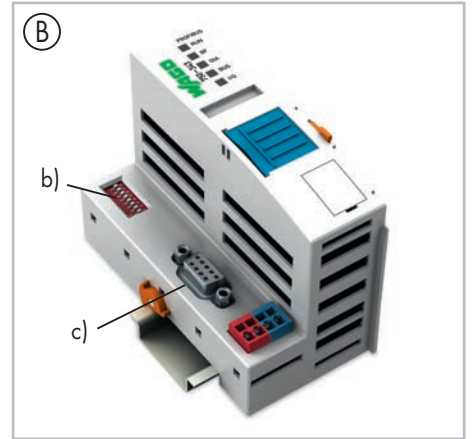

ECO现场总线适配器的外壳设计(B)

- 供电电压及数据宽度限制
- W x H* x L (mm) 50 x 65 x 97

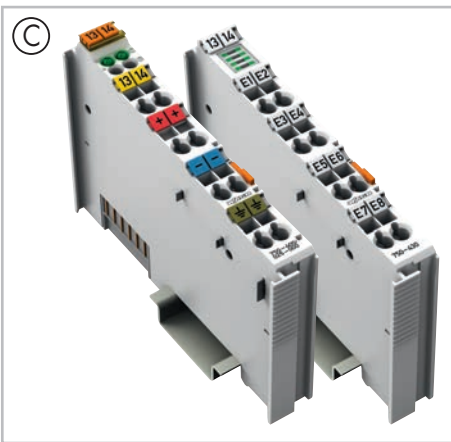

750系列产品的外壳设计(C)

- 8通道(CAGE CLAMP®)
- W x H* x L (mm) 12 x 65 x 100

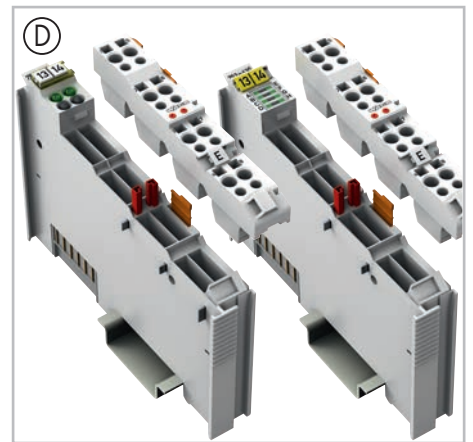

753系列产品的外壳设计(D)

- 可插拔前连接器
- 8通道(CAGE CLAMP®)
- W x H* x L (mm) 12 x 65 x 100



750系列产品的外壳设计(E)

- 16通道(Push-in CAGE CLAMP®)
- W x H* x L (mm) 12 x 65 x 100

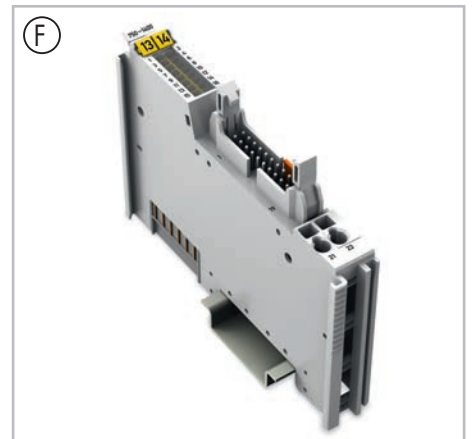

750系列产品的外壳设计(F)

- 节省I/O系统与接口模块间的布线时间
- 可连接289系列接口模块和JUMPFLEX®接口适配器的扁平电缆连接器
- W x H* x L (mm) 12 x 73 x 100



双倍厚度的外壳设计(G)

为满足特殊技术要求,一些模块还可集成到双倍厚度外壳内。这些外壳的结构设计与标准型一致,只是厚度加倍。

- W x H* x L (mm) 24 x 65 x 100

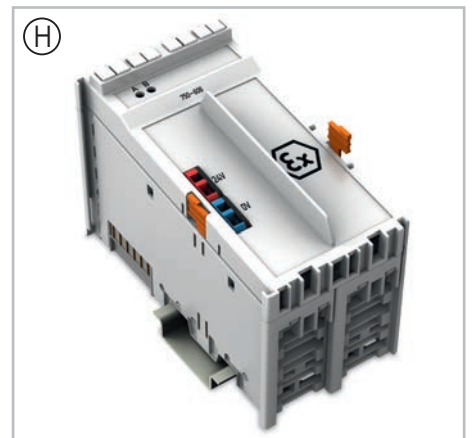

特殊外壳设计(H)

一些模块需要集成到特殊厚度且带有插拔式连接器的非常规外壳内。外形尺寸在产品目录的相关页面上有详细说明。

*以DIN导轨的上边线为高度基准

I/O-System – 750和753系列 标记及安装用附件



通过透明的彩色标记支架标记不同模块。



组标记牌支架, 不仅适于最多带4个LED的750和753系列所有模块, 而且适于带有供电模块的所有现场总线适配器。

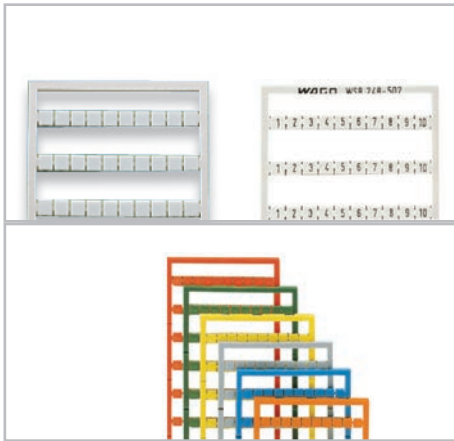

小型WSB标记系列分为空白、预标记、彩色三种, 适用于750和753系列的所有I/O模块。



单个I/O模块标记牌支架。适用于750和753系列的所有I/O模块。标记支架可以安装在小型WSB标记位上。

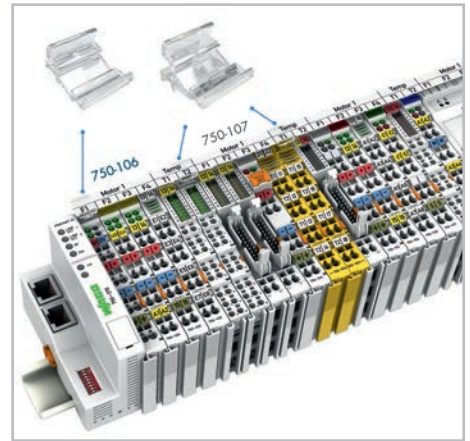

I/O节点标记牌支架。两款标记支架(750-106和750-107)均允许对模块进行连续标记, 不受所用I/O模块外壳的限制。

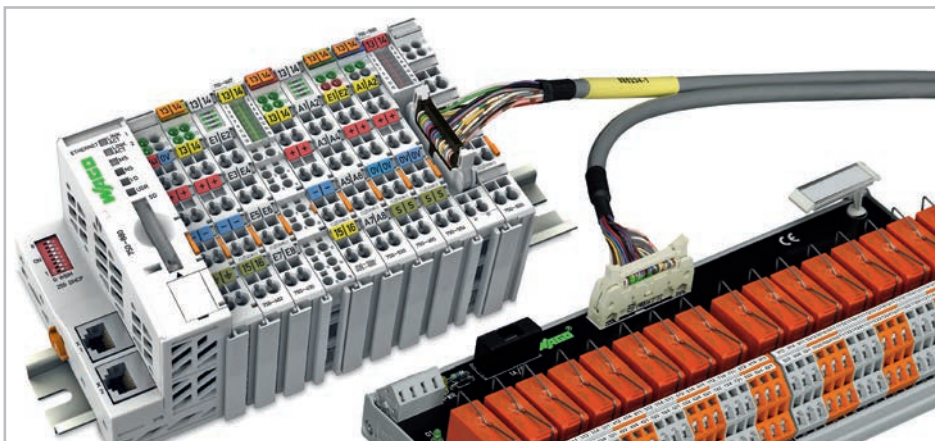

系统布线用接口模块



扁平电缆

供电

现场总线适配器可始终为内部电子器件供电。现场侧供电则通过现场总线适配器中的供电模块或独立的供电模块实现电气隔离，进而使传感器和执行器的供电分离。当装配I/O模块时，供电电压会自动传导(利用数据总线提供5V DC系统供电，利用可选电源跨触点提供现场供电)。带诊断功能的供电模块还可额外用于供电监控。这确保了单一站点内灵活、以用户为导向的供电设计。

电子器件的供电电流有最大值限制。该值由所使用的现场总线适配器决定。如果所有I/O模块的内部电流需求总量超出该值，就需要新增额外的总线供电模块。即便如此，现场侧供电也不可超过10 A。然而，不同的供电模块可以形成新的供电电源回路，或者组成不同供电电压的电源组合，或者为急停等安全功能单独供电。

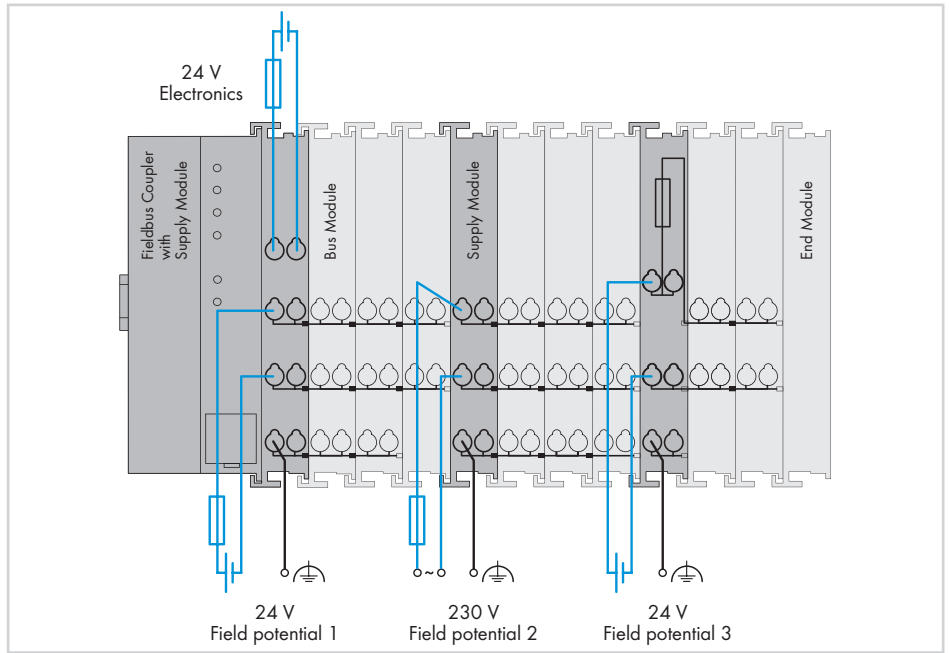

说明:

根据I/O系统的应用场所，还应注意下列条件:

- 应用于船舶及近海/海上领域时，需要使用特殊的供电和现场侧电源滤波模块(750-624/626)。
- 在使用本质安全Ex i模块时，需要配备特殊的供电模块(750-625)。此外，当本质安全Ex i模块运行于船舶及近海/海上领域时，推荐使用供电模块和现场侧电源滤波模块。

- 推荐配备PELV/SELV供电电源用于电子器件和现场的24V DC供电。然而，用于构成安全相关应用时，需强制使用该电源。
- 安全模块与常规模块混合组装运行可简化系统配置。鉴于相关标准对电磁兼容性要求的提升，WAGO针对供电提供了紧凑型滤波模块。

有关电源供电设计的细节，请参考手册相关章节。

安全应用的抗干扰设计

为了安全、快速地对整体执行器组进行经济有效地集中关停，可利用安全开关设备切断执行器供电电源。可以关断单个执行器的电源，或切断一组输入的电源来实现对多个执行器的操作。

要确保在出现故障甚至在控制电压被切断时，没有来自其他电流回路或者功率器件的干扰，所以，预置的安全功能(安全逻辑和相应时间)可以不受影响。

部分模块具有抗干扰安全功能设计，且符合DIN EN ISO 13849-1:2007标准category 4的安全要求。安全类别和性能水平仅取决于安全组件及其布线情况。

注意!

具有抗干扰功能的WAGO I/O模块不会对安全功能产生影响。但不能用于实现安全功能的设计，也不能替代具有安全功能的切换设计! 在使用安全功能组件时，务必遵守相关手册中的注意事项。

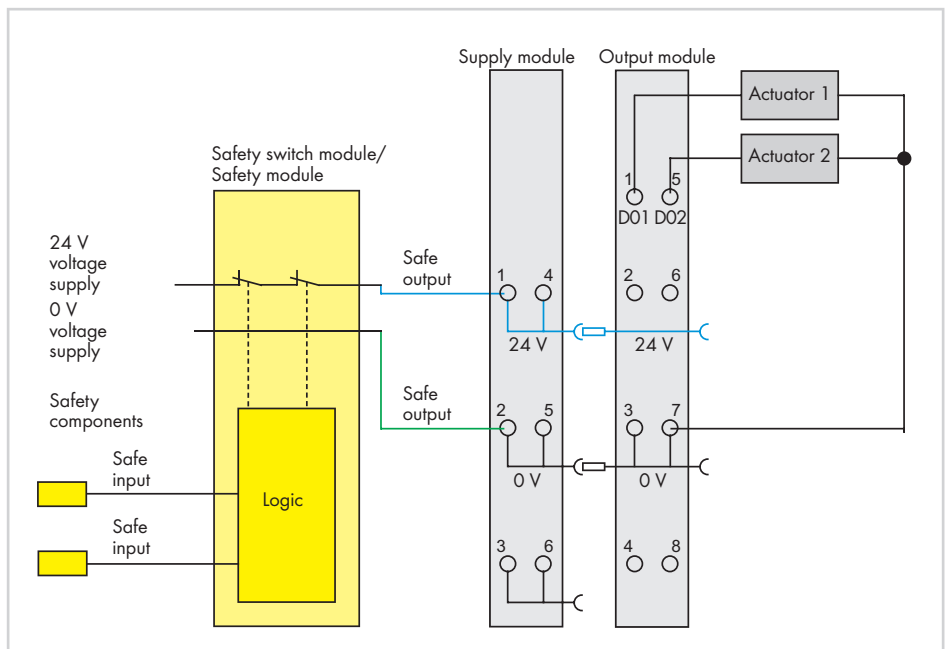

示例:断开双通道, 双极供电电源

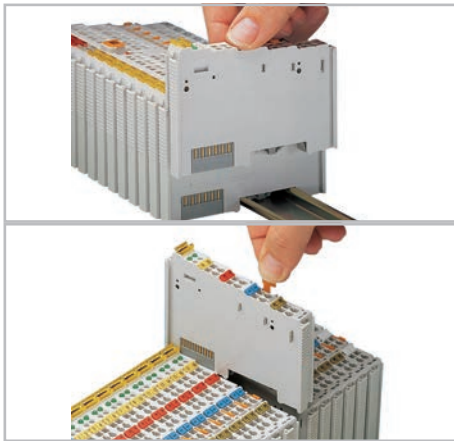

在导轨上安装/拆卸

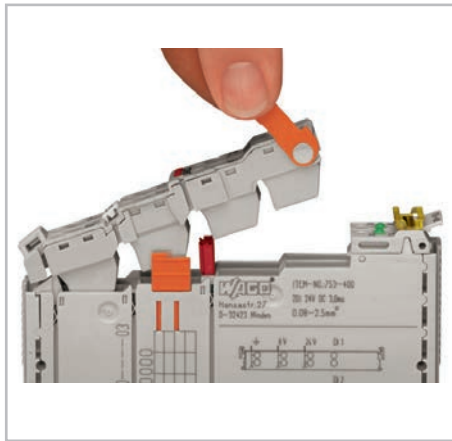

拆卸可插拔前连接器

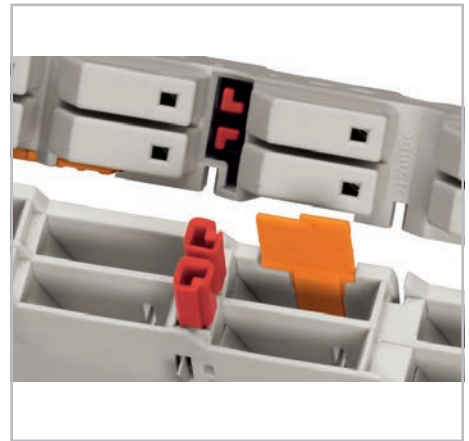

通过定位销挡块实现对可插拔前连接器的防插错保护(选配)

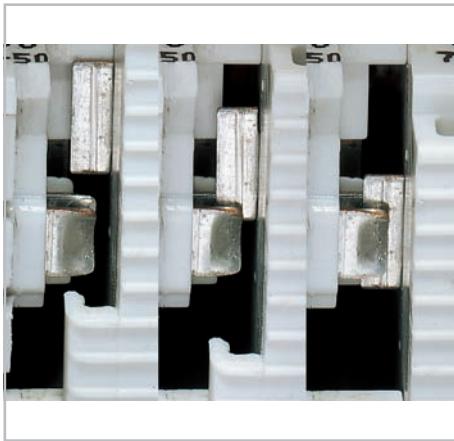

通过自清洁滑动镀锡触点安全、自动连接

注意:

不是所有I/O模块都带有电源跨接触点。配有3个电源跨接触点的I/O模块(例如,双通道数字量输入模块)不能从正面卡装在不带跨接触点的I/O模块后面。

为提高电磁兼容性(EMC),部分模块通过泄放触点与导轨相连。因此,导轨必须以低电阻方式连接接地电位。



丰富的EMC兼容安装(带屏蔽连接)附件



通过镀金自清洁触点安全、自动连接



在前连接器上固定电缆



配置现场总线适配器的服务接口,通过配置电缆或无线适配器连接

产品型号说明

型号:75x-yyzz

750系列:标准产品
753系列:可插拔前连接器

- 01zz: 标记牌
- 03zz: 现场总线适配器
- zz: 连续数字

- 1yzz: 16个通道或扁平电缆
- y4zz: 输入
 - 00 ... 49 = 数字量输入
 - 50 ... 99 = 模拟量输入
 - 04:计数器
- y5zz: 输出
 - 00 ... 49 = 数字量输出
 - 50 ... 99 = 模拟量输出
 - 11: 脉宽调制(PWM)
- y6zz: 功能/技术/通信/系统模块
 - 0z: 供电, 等电位, 终端模块
 - 1z: 供电, 等电位, 隔离模块
 - 2z: 供电, 总线扩展, 滤波, 隔离模块
 - 3z: 距离及角度测量, DC驱动控制器, 计数器
 - 4z: 楼宇通信, 无线, RTC, 振动监测
 - 5z: 串行接口, 通信
 - 6z: 安全功能
 - .../000-001: PROFI-safe V1.3
 - .../000-002: PROFI-safe V2
 - .../000-003: PROFI-safe V2 iPar
 - 7z: 步进电机
- 09zz: 附件
 - .../025-000: 扩展的温度范围: -20 °C ... +60 °C
 - .../000-800: 抗干扰
 - .../040-000: 750 XTR系列, 详见第5章

基本技术参数

工作电压	24 VDC(-25 % ... +30 %)*; *适于所有经船级社认证的现场总线适配器和I/O模块
工作温度	0 °C ... +55 °C
各类宽温模块的工作温度	-20 °C ... +60 °C
储存温度	-25 °C ... +85 °C
各类宽温模块的储存温度	-40 °C ... +85 °C
相对湿度(无冷凝)	95 %
工作海拔	温度无降额: 0 m ... 2000 m 温度有降额: 2000 m ... 5000 m (0.5 K/100 m); 最高: 5000 m
污染等级	2, 符合IEC 61131-2标准
抗振动	0.5g(经船级社认证的现场总线适配器和I/O模块为4g), 符合IEC 60068-2-6标准
抗冲击	15g, 符合IEC 60068-2-27标准
EMC - 抗干扰性	符合EN 61000-6-2标准/船舶应用
EMC - 辐射干扰	符合EN 61000-6-3/EN 61000-6-4标准/船舶应用
防护等级	IP20
安装位置	任意
安装方式	固定在DIN 35导轨上
外壳材料	聚碳酸酯, 尼龙6.6
抗腐蚀能力	符合IEC 60068-2-42和IEC 60068-2-43标准
相对湿度<75%时的最大污染浓度	SO ₂ ≤ 25 ppm; H ₂ S ≤ 10 ppm
导线连接技术	CAGE CLAMP®
所接导线范围与剥线长度: I/O模块和现场总线适配器: 753系列I/O模块: ECO现场总线适配器:	0.08 mm ² ... 2.5 mm ² /28 ... 14 AWG; 8 ... 9 mm/0.33 in. 0.08 mm ² ... 2.5 mm ² /28 ... 14 AWG; 9 ... 10 mm/0.37 in. 0.08 mm ² ... 1.5 mm ² /28 ... 16 AWG; 5 ... 6 mm/0.22 in.
导线连接技术	Push-in CAGE CLAMP®
所接导线范围与剥线长度: 16通道I/O模块:	单股导线: 0.08 mm ² ... 1.5 mm ² /28 ... 16 AWG 细多股导线: 0.25 mm ² ... 1.5 mm ² /22 ... 16 AWG; 8 ... 9 mm/0.33 in.
电源跨接触点电流	最大10 A

现场总线适配器

带系统供电的外壳设计I	
外形尺寸(mm) W x H x L	51 x 65 x 100 (以DIN导轨的上边线 为高度基准)
导线连接技术	CAGE CLAMP®
所接导线范围	0.08 mm ² ... 2.5 mm ² / 28 ... 14 AWG
剥线长度	8 ... 9 mm/0.33 in.



带系统供电的外壳设计II	
外形尺寸(mm) W x H x L	62 x 65 x 100 (以DIN导轨的上边线 为高度基准)

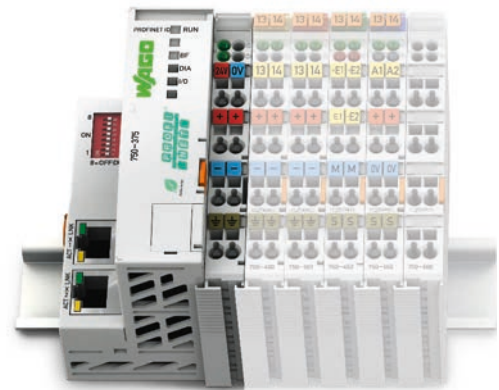

不带系统供电的外壳设计	
外形尺寸(mm) W x H x L	50 x 65 x 97 (以DIN导轨的上边线 为高度基准)
导线连接技术	CAGE CLAMP®
所接导线范围	0.08 mm ² ... 1.5 mm ² / 28 ... 14 AWG
剥线长度	5 ... 6 mm/0.22 in.



ECO的外壳设计	
外形尺寸(mm) W x H x L	50 x 65 x 97 (以DIN导轨的上边线 为高度基准)
导线连接技术	CAGE CLAMP®
所接导线范围	0.08 mm ² ... 1.5 mm ² / 28 ... 16 AWG
剥线长度	5 ... 6 mm/0.22 in.



现场总线系统	外壳设计				说明	型号	页码
	带系统供电		不带系统供电	ECO			
	<input type="checkbox"/>				现场总线适配器, 100Mbit	750-340	128
	<input type="checkbox"/>				现场总线适配器, 双端口, 100Mbit	750-370	130
		<input type="checkbox"/>			现场总线适配器, advanced, 双端口	750-375	132
		<input type="checkbox"/>			现场总线适配器, advanced, 双端口, 扩展的工作温度范围: -20°C ... +60°C	750-375/025-000	132
			<input type="checkbox"/>		现场总线适配器, advanced, ECO, 双端口	750-377	134
			<input type="checkbox"/>		现场总线适配器, advanced, ECO, 双端口, 扩展的工作温度范围: -20°C ... +60°C	750-377/025-000	134
	<input type="checkbox"/>				DP/FMS现场总线适配器, 12Mbaud	750-303	136
	<input type="checkbox"/>				DP/V1现场总线适配器, 12Mbaud	750-333	138
	<input type="checkbox"/>				DP/V1现场总线适配器, 12Mbaud, 扩展的工作温度范围: -20°C ... +60°C	750-333/025-000	138
				<input type="checkbox"/>	DP/ECO现场总线适配器, 12Mbaud	750-343	140
	<input type="checkbox"/>				现场总线适配器, 带光纤插头, 1.5Mbaud	750-331	142
			<input type="checkbox"/>		现场总线适配器, 10/100Mbit	750-352	144
MODBUS/TCP	<input type="checkbox"/>				现场总线适配器, 10Mbit	750-342	146
			<input type="checkbox"/>		现场总线适配器, 100Mbit/s	750-354	148
			<input type="checkbox"/>		现场总线适配器, ID开关, 100Mbit/s	750-354/000-001	150
	<input type="checkbox"/>				现场总线适配器	750-306	152
				<input type="checkbox"/>	ECO现场总线适配器	750-346	154
	<input type="checkbox"/>				现场总线适配器	750-307	156
	<input type="checkbox"/>				现场总线适配器	750-337	158
	<input type="checkbox"/>				现场总线适配器, 扩展的工作温度范围: -20°C ... +60 °C	750-337/025-000	158
	<input type="checkbox"/>				现场总线适配器, D-Sub	750-338	160
				<input type="checkbox"/>	ECO现场总线适配器	750-347	162
				<input type="checkbox"/>	ECO现场总线适配器, D-Sub	750-348	164
	<input type="checkbox"/>				现场总线适配器, 双端口, 100Mbit	750-351	166
MODBUS	<input type="checkbox"/>				现场总线适配器, RS-485 (150 ... 115.2 kbaud)	750-315/300-000	168
	<input type="checkbox"/>				现场总线适配器, RS-232 (150 ... 115.2 kbaud)	750-316/300-000	170
	<input type="checkbox"/>				现场总线适配器, 500 kbaud	750-304	172
				<input type="checkbox"/>	ECO现场总线适配器, 500 kbaud	750-344	174
				<input type="checkbox"/>	ECO现场总线适配器, 2 Mbaud	750-345	176
	<input type="checkbox"/>				现场总线适配器, 带光纤插头	750-334	178
	<input type="checkbox"/>				现场总线适配器	750-310	180

PROFINET IO现场总线适配器

10/100 Mbit/s; 支持数字量和模拟量信号



Fieldbus connection RJ-45

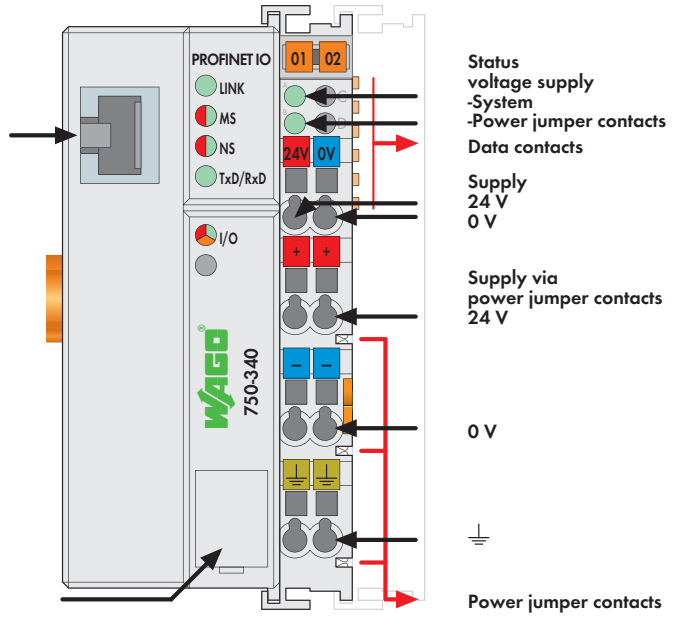

Configuration interface



该现场总线适配器可将WAGO-I/O-SYSTEM作为一个从站与PROFINET IO相连, PROFINET IO是自动化领域中开放的工业以太网标准。适配器支持所有WAGO-I/O-SYSTEM模块。

它可自动配置并生成包括模拟量、数字量和特殊功能模块的本地过程映像。模拟量模块和特殊功能模块以字或字节的形式传输数据,数字量模块的数据以位的形式传输。

该现场总线适配器可作为PROFINET IO设备集成到应用中。

说明	型号	每包数量
PROFINET IO 100 Mbit	750-340	1
附件		
小型WSB标记系列		
	空白	248-501
	带标记	详见11章
认证		
一致性标志	CE	
韩国认证		
UL 508		
TÜV 07 ATEX 554086 X	I M2 Ex d I Mb, II 3 G Ex nA IIC T4 Gc, II 3 D Ex tc IIIC T135°C Dc	
IECEX TUN 09.0001 X	Ex d I Mb, Ex nA IIC T4 Gc, Ex tc IIIC T135°C Dc	

系统数据	
连接到主站的适配器数量	受限于PROFINET规范
传输介质	双绞线S-UTP 100 Ω cat. 5
最大现场总线段距离	集线器与750-340间的距离为100m; 网络最大距离受限于PROFINET规范
波特率	10/100 Mbit/s
总线适配器接口	RJ-45
协议	PROFINET RT V2.0 (RT Class 1); 一致性等级A(DCP, UDP); HTTP

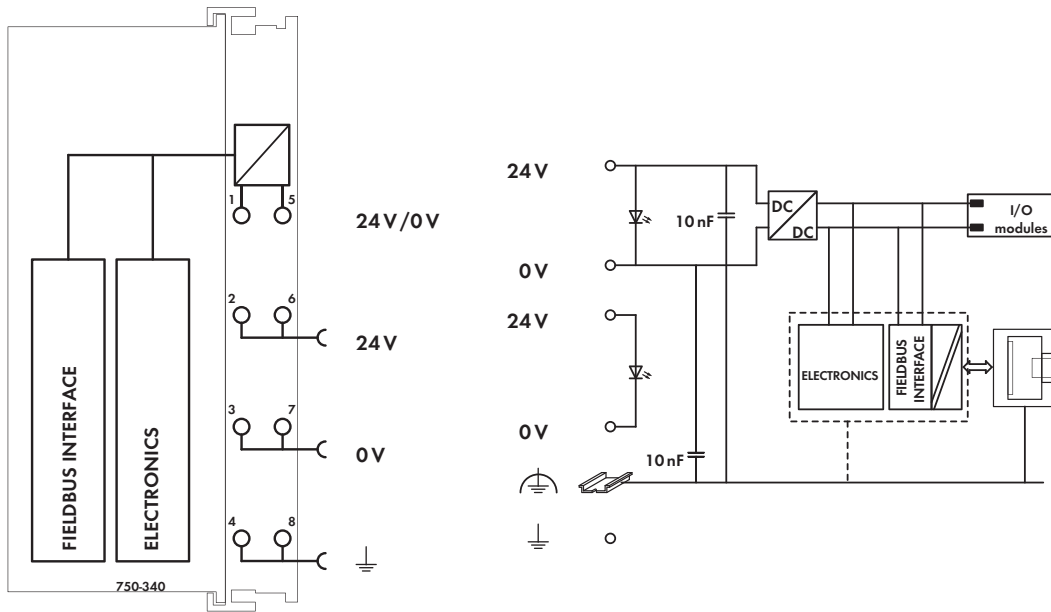

技术参数		常规参数	
最大I/O模块数	64个	工作温度	0°C ... +55°C
最大I/O模块数(带总线扩展)	128个	导线连接技术	CAGE CLAMP [®]
最大输入过程映像	320字节	所接导线范围	0.08 mm ² ... 2.5 mm ² /AWG 28 ... 14
最大输出过程映像	320字节	剥线长度	8 ... 9 mm/0.33 in
配置	通过PC	外形尺寸(mm) W x H x L	51 x 65 x 100
供电电压	24 V DC (-15 % ... +20 %)		以DIN 35导轨的上边线为高度基准
最大输入电流(24V)	500 mA	重量	182.4 g
电源供电效率	87 %	储存温度	-25°C ... +85°C
内部电流消耗(5V)	300 mA	相对空气湿度(无冷凝)	95 %
供I/O模块用总电流(5V)	1700 mA	抗振动	符合IEC 60068-2-6标准
隔离	500 V系统/供电	抗冲击	符合IEC 60068-2-27标准
电源跨接触点电压	24 V DC (-15 % ... +20 %)	防护等级	IP20
电源跨接触点电流(最大)	10 A DC	EMC - 抗干扰性	符合EN 61000-6-2标准
		EMC - 辐射干扰	符合EN 61000-6-4标准

4 PROFINET IO现场总线适配器

双端口; 100 Mbit/s; 支持数字量和模拟量信号

130



Fieldbus connection RJ-45

Fieldbus connection RJ-45

Dip switch

Configuration interface

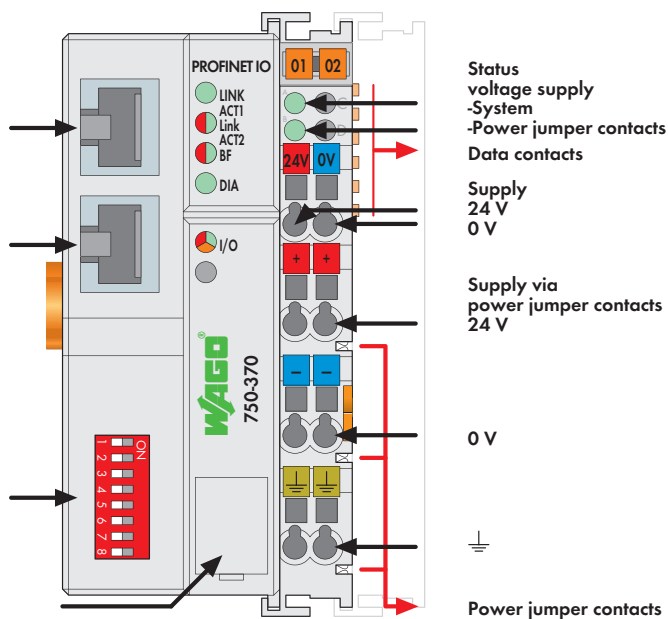



该现场总线适配器可将WAGO-I/O-SYSTEM作为一个从站与PROFINET IO相连,PROFINET IO是自动化领域中开放的工业以太网标准。

适配器支持所有I/O模块。它可以自动配置并生成包括模拟量、数字量和特殊功能模块的本地过程映像。模拟量模块和特殊功能模块以字或字节的形式传输数据,数字量模块的数据以位的形式传输。

该现场总线适配器可作为PROFINET IO设备集成到应用中。

它还配备有双端口交换机,可以轻松创建线型结构而无需使用任何其他网络组件。

设备名称可以通过DCP协议进行分配,如果控制系统不支持该协议,则可以通过DIP开关设置。

说明	型号	每包数量
PROFINET IO 100 Mbit双端口	750-370	1
附件		
小型WSB标记系列		
	空白	248-501
	带标记	详见11章
认证		
一致性标志	CE	
韩国认证		
UL 508		
TÜV 07 ATEX 554086 X	I M2 Ex d I Mb,	
ANSI/ISA 12.12.01	Class I, Div. 2, Grp. ABCD, T4 II 3 G Ex nA IIC T4 Gc, II 3 D Ex tc IIIC T135°C Dc	
IECEx TUN 09.0001 X	Ex d I Mb, Ex nA IIC T4 Gc, Ex tc IIIC T135°C Dc	

系统数据	
连接到主站的适配器数量	受限于PROFINET规范
传输介质	双绞线S-UTP 100 Ω cat.5
最大现场总线段距离	交换机与750-370间的距离为100m; 网络最大距离受限于PROFINET规范
波特率	10/100 Mbit/s
总线适配器接口	2 x RJ-45
协议	PROFINET 10 (RT Class 1); 一致性等级B (DCP, SNMP, LLDP); HTTP

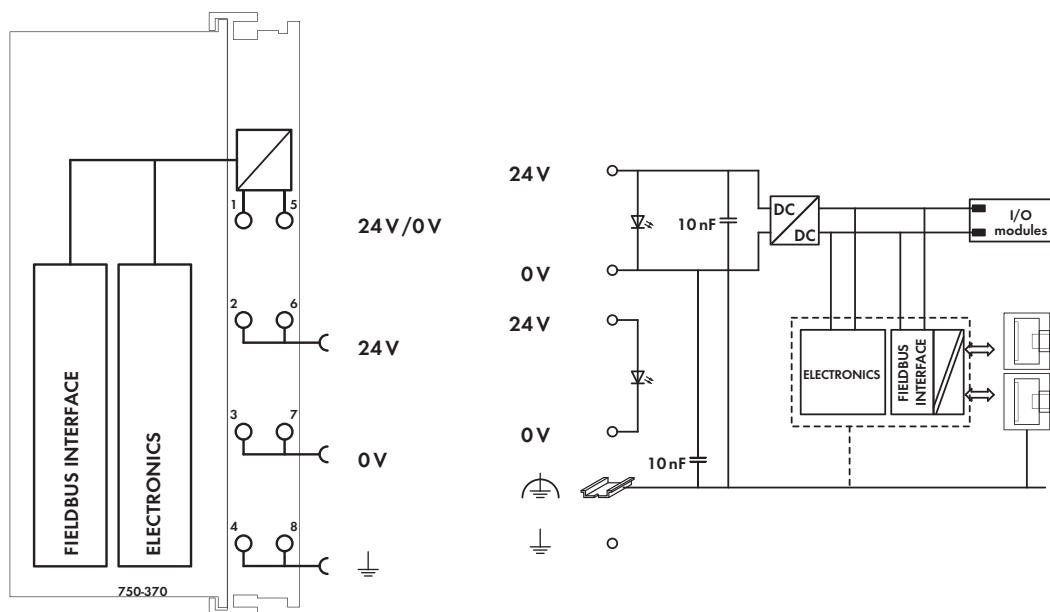

技术参数

最大I/O模块数	64个
最大I/O模块数(带总线扩展)	128个
最大输入过程映像	320字节
最大输出过程映像	320字节
配置	通过PC
供电电压	24 V DC (-15 % ... +20 %)
最大输入电流(24V)	500 mA
电源供电效率	87 %
内部电流消耗(5V)	300 mA
供I/O模块用总电流(5V)	1700 mA
隔离	500 V系统/供电
电源跨触点电压	24 V DC (-15 % ... +20 %)
电源跨触点电流(最大)	10 A DC

常规参数

工作温度	0°C ... +55°C
导线连接技术	CAGE CLAMP [®]
所接导线范围	0.08 mm ² ... 2.5 mm ² /AWG 28 ... 14
剥线长度	8 ... 9 mm/0.33 in
外形尺寸(mm) W x H x L	51 x 65 x 100
	以DIN 35导轨的上边线为高度基准
重量	189.5 g
储存温度	-25°C ... +85°C
相对空气湿度(无冷凝)	95 %
抗振动	符合IEC 60068-2-6 标准
抗冲击	符合IEC 60068-2-27标准
防护等级	IP20
EMC - 抗干扰性	符合EN 61000-6-2标准
EMC - 辐射干扰	符合EN 61000-6-3标准

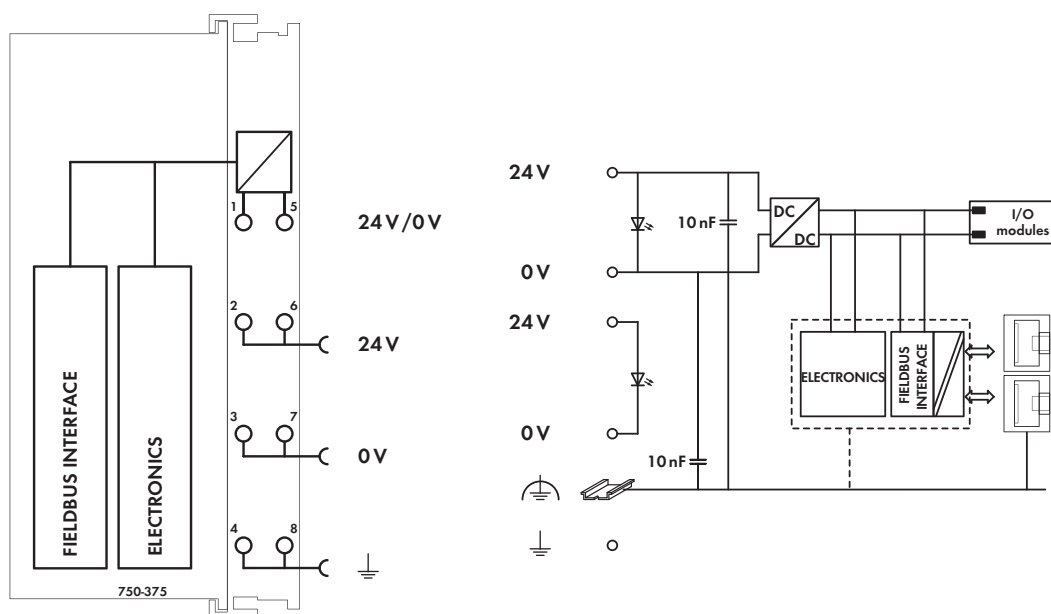

技术参数		常规参数	
最大I/O模块数	64个	工作温度	0°C ... +55°C
最大I/O模块数(带总线扩展)	250个	导线连接技术	CAGE CLAMP [®]
最大输入过程映像	512字节	所接导线范围	0.08 mm ² ... 2.5 mm ² /AWG 28 ... 14
最大输出过程映像	512字节	剥线长度	8 ... 9 mm/0.33 in
配置	通过PC	外形尺寸(mm) W x H x L	62 x 65 x 100
PROFINET IO特性	集成双端口交换机; 自适应, Auto-MDIX ; 同步实时通信(准备中); 传输时钟: 1 ms(RT), 1, 2, 4 ms(IRT); 无需编程工具即可实现设备更换; 共享设备		以DIN 35导轨的上边线为高度基准
协议	拓扑检测/LLDP, 网络诊断/SNMP/MIB-2, 介质冗余/MRP(准备中), Web服务器/HTTP	重量	150.3 g
支持标准	PROFIsafe V2, PROFIenergy V1.0	储存温度	-25°C ... +85°C
ID编码	制造商ID: 0x011D; 设备ID: 0x02EE; 适配器ID: 0x01000177 (固件01, 02), 0x02000177 (固件03)	相对空气湿度(无冷凝)	95 %
供电电压	24 V DC(-25 % ... +30 %)	抗振动	符合IEC 60068-2-6标准
额定负载时(24 V)的典型输入电流	500 mA	抗冲击	符合IEC 60068-2-27标准
额定负载时(24 V)的典型供电效率	90 %	防护等级	IP20
内部电流消耗(5V)	450 mA	EMC - 抗干扰性	符合EN 61000-6-2标准, 船舶应用
供I/O模块用总电流(5V)	1700 mA	EMC - 辐射干扰	符合EN 61000-6-3标准, 船舶应用
隔离	500 V系统/供电		

PROFINET IO advanced ECO现场总线适配器

双端口交换机; 100 Mbit/s; 数字量、模拟量和复杂信号



Address

Supply
24 V
0 V

Fieldbus connection
RJ-45

Fieldbus connection
RJ-45

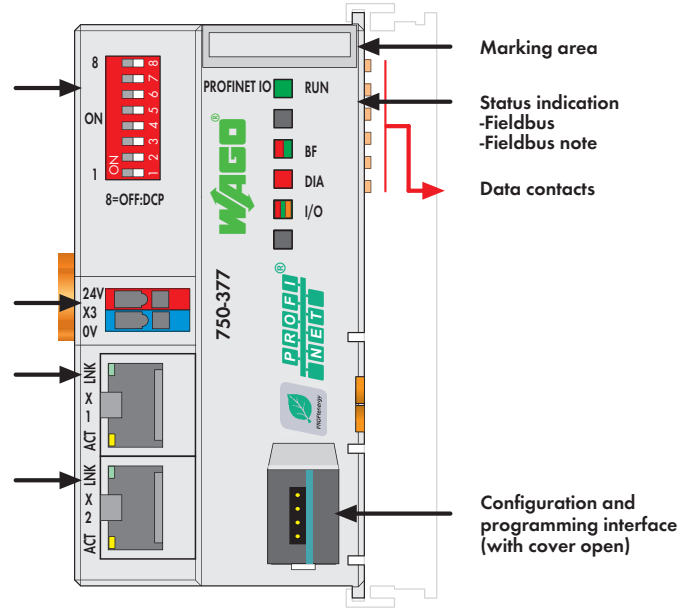

该现场总线适配器(750-377)可将WAGO-I/O-SYSTEM 750系统与PROFINET IO相连(开放式的、实时工业以太网自动化标准)。适配器可识别所连接的I/O模块并根据预设的配置为一个IO控制器和一个IO监控器创建本地过程映像。过程映像包括数字量、模拟量以及特殊功能模块。模拟量模块和特殊功能模块以字或字节的形式传输数据;数字量模块的数据以位的形式传输。

该总线适配器可作为IO设备集成到网络中。它还配备有双端口交换机,可以简化线型结构的创建且无需使用其它网络组件。

设备名称可以通过DCP协议进行分配,或者通过DIP开关设置。

说明	型号	每包数量
PROFINET IO adv. ECO双端口	750-377	1
PROFINET IO adv. ECO双端口/T	750-377/025-000	1
扩展的温度范围: -20°C … +60°C		

附件	型号	每包数量
小型WSB标记系列		
 空白	248-501	5
带标记	详见11章	

认证	
一致性标志	CE
船舶认证(带后缀型号请联系查询)	GL
UL 508	
ANSI/ISA 12.12.01	Class I, Div. 2, Grp. ABCD, T4

系统数据	
连接到主站的适配器数量	受限于PROFINET规范
传输介质	双绞线S-UTP 100 Ω cat. 5
最大现场总线段距离	集线器与750-377间的距离为100m; 网络最大距离受限于PROFINET规范
波特率	10 Mbit/s (ETHERNET协议), 100 Mbit/s 全双工通信制(PROFINET IO)
传输方式	100Base-TX
总线适配器接口	2 x RJ-45
PROFINET IO标准	V2.2 (一致性等级C, 准备中)

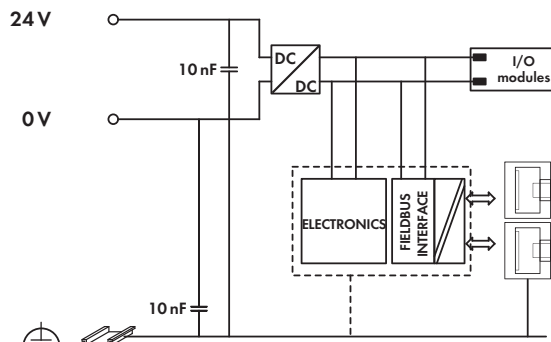
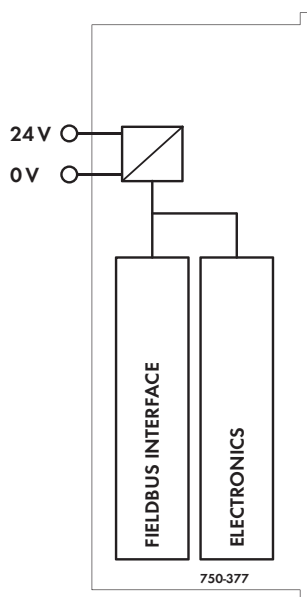

技术参数		常规参数	
最大I/O模块数	64个	工作温度	0°C ... +55°C
最大输入过程映像	256字节	导线连接技术	CAGE CLAMP [®]
最大输出过程映像	256字节	所接导线范围	0.08 mm ² ... 2.5 mm ² /AWG 28 ... 14
配置	通过PC	剥线长度	8 ... 9 mm/0.33 in
PROFINET IO特性	集成双端口交换机; 自适应, Auto-MDIX; 同步实时通信(准备中); 传输时钟: 1 ms (RT), 1, 2, 4 ms (IRT); 无需编程工具即可实现设备更换;	外形尺寸(mm) W x H x L	50 x 65 x 100 以DIN 35导轨的上边线为高度基准
协议	拓扑检测/LLDP, 网络诊断/SNMP/MIB-2, 介质冗余/MRP (准备中), Web服务器/HTTP	重量	107.1 g
支持标准	PROFIsafe V2, PROFlenergy V1.0	储存温度	-25°C ... +85°C
ID编码	制造商ID: 0x011D; 设备ID: 0x02EE; 适配器ID: 0x01000179(固件01, 02), 0x02000179 (固件03)	相对空气湿度(无冷凝)	95 %
供电电压	24 V DC (-25 % ... +30 %)	抗振动	符合IEC 60068-2-6标准
额定负载时(24 V)的典型输入电流	280 mA	抗冲击	符合IEC 60068-2-27标准
额定负载时(24 V)的典型供电效率	90 %	防护等级	IP20
内部电流消耗(5V)	450 mA	EMC - 抗干扰性	符合EN 61000-6-2标准, 船舶应用
供I/O模块用总电流(5V)	700 mA	EMC - 辐射干扰	符合EN 61000-6-3标准, 船舶应用
隔离	500 V系统/供电		

4 PROFIBUS DP/FMS现场总线适配器

12 Mbaud; 支持数字量和模拟量信号

136



Fieldbus connection
D-Sub

Address

Address

Configuration interface

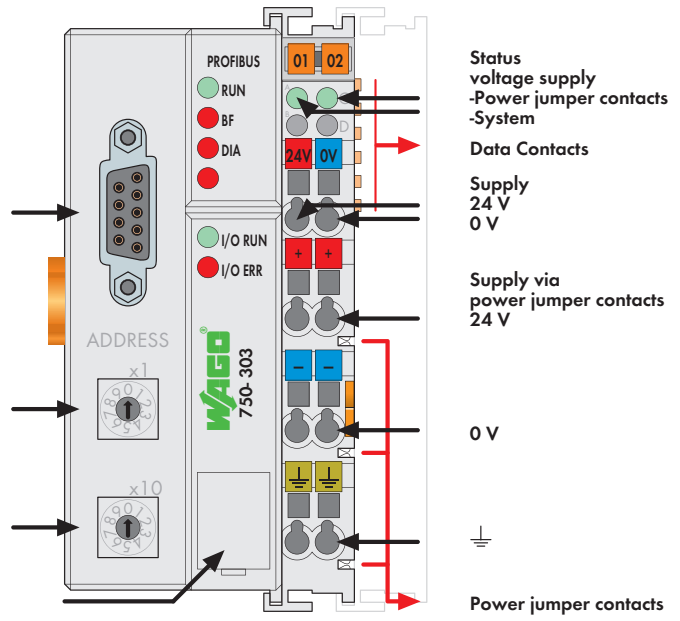

该现场总线适配器可将WAGO-I/O-SYSTEM作为一个从站与PROFIBUS现场总线相连。



该适配器可自动配置并生成包括模拟量、数字量和特殊功能模块的本地过程映像。模拟量模块和特殊功能模块以字或字节的形式传输数据，数字量模块的数据以位的形式传输。

PROFIBUS可将过程映像储存在相应的主控单元(PLC、PC或NC)中。

当需要建立一个新的PROFIBUS DP系统时，建议考虑选用具有扩展功能的750-333现场总线适配器。
注意：需要GSD文件！

本地过程映像分为数据接收和数据发送两个区域。借助PROFIBUS现场总线，可将过程数据发送至PLC、PC或NC做进一步处理，并可从现场侧接收过程数据。

模拟量模块的数据被存储在按照模块排列顺序而自动建立的过程映像区中。数字量模块的位是以字节的形式排列在模拟量数据的后面。如果数字量总数超过8位，则总线适配器会自动从下一个新的字节开始识别。

说明	型号	每包数量
PROFIBUS DP/FMS 12 MBd	750-303	1
附件		
GSD文件	下载: www.wago.com	
小型WSB标记系列		
	空白 248-501	5
	带标记 详见11章	
标准和认证		
标准	EN 50170	
认证	PNO	
一致性标志	CE	
韩国认证		
船舶认证	ABS, BV, DNV, GL, KR, LR, NKK, PRS, RINA	
UL 508		
ANSI/ISA 12.12.01	Class I, Div. 2, Grp. ABCD, T4	
TÜV 07 ATEX 554086 X	I M2 Ex d I Mb, I I3 G Ex nA IIC T4 Gc, II 3 D Ex tc IIIC T135°C Dc	
IECEx TUN 09.0001 X	Ex d I Mb, Ex nA IIC T4 Gc, Ex tc IIIC T135°C Dc	

系统数据	
连接到主站的适配器数量	96个，带有中继器
最大I/O点数	约6000个(取决于主站)
传输介质	铜缆，符合EN 50170标准
最大现场总线段距离	100 m ... 1200 m (取决于波特率/电缆)
波特率	9.6 Kbaud ... 12 Mbaud
传输时间	典型1 ms(10个节点; 12 Mbaud时， 每个节点带有32个数字量输入点/32个数字量输出点)，最大3.3 ms
总线适配器接口	1 x D-Sub 9，插座

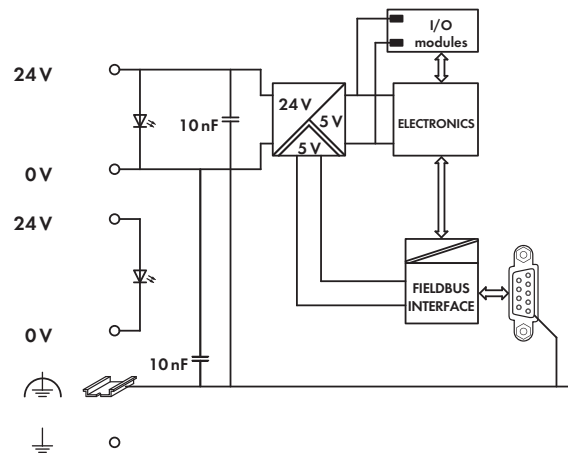
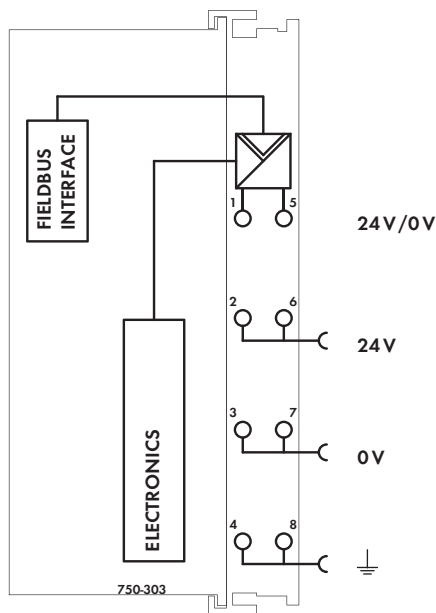

技术参数		常规参数	
最大I/O模块数	64个	工作温度	0°C ... +55°C
最大输入过程映像	128 字节	导线连接技术	CAGE CLAMP [®]
最大输出过程映像	128 字节	所接导线范围	0.08 mm ² ... 2.5 mm ² /AWG 28 ... 14
	05xx之前版本, 最大64字节	剥线长度	8 ... 9 mm/0.33 in
配置	通过PC或PLC	外形尺寸(mm) W x H x L	51 x 65 x 100
供电电压	24 V DC (-25 % ... +30 %)		以DIN 35导轨的上边线为高度基准
最大输入电流(24V)	500 mA	重量	185.2 g
电源供电效率	87 %	储存温度	-25°C ... +85°C
内部电流消耗(5V)	350 mA	相对空气湿度(无冷凝)	95 %
供I/O模块用总电流(5V)	1650 mA	抗振动	符合IEC 60068-2-6标准
隔离	500 V系统/供电	抗冲击	符合IEC 60068-2-27标准
电源跨触点电压	24 V DC (-25 % ... +30 %)	防护等级	IP20
电源跨触点电流(最大)	10 A DC	EMC - 抗干扰性	符合EN 61000-6-2标准, 船舶应用
		EMC - 辐射干扰	符合EN 61000-6-4标准, 船舶应用

4 PROFIBUS DP/V1现场总线适配器

138 12 Mbaud;支持数字量和模拟量信号



Fieldbus connection D-Sub

Address

Address

Configuration interface

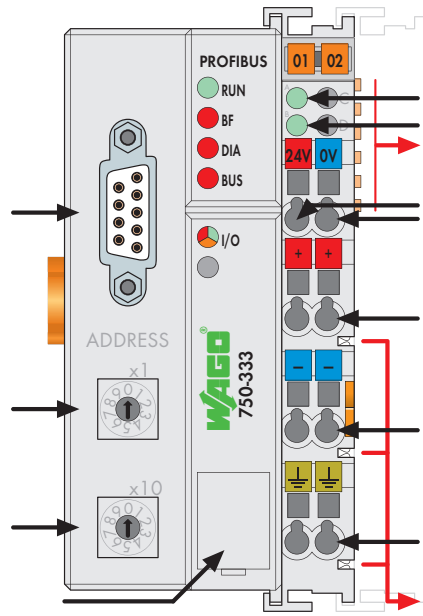

Status voltage supply -System -Power jumper contacts
Data Contacts
Supply 24 V 0 V
Supply via power jumper contacts 24 V
0 V
Power jumper contacts



该总线适配器可将WAGO-I/O-SYSTEM I/O模块与PROFIBUS DP相连。

该总线适配器可在初始化时检测节点的模块构成，并在PROFIBUS现场总线中创建过程映像。为了优化地址，将位宽小于8的I/O模块分组在一个字节中。

此外，可以将节点的I/O模块设置为无效并根据所连接的信号修改节点的映像，而且无须修改现有的应用程序。

诊断信息是建立在EN 50170标准基础上的。因此，无须编写程序以解析各个厂商的诊断信息。

注意：需要GSD文件

说明	型号	每包数量
PROFIBUS DP/V1 12Mbd	750-333	1
PROFIBUS DP/V1/T	750-333/025-000	1
扩展的温度范围: -20°C ... +60°C		
附件	型号	每包数量
GSD文件 下载: www.wago.com		
小型WSB标记系列		
	空白	248-501 5
	带标记	详见11章
标准和认证		
标准	EN 50170	
一致性标志	CE	
韩国认证		
船舶认证(带后缀型号请联系查询)	ABS, BV, DNV, GL, KR, LR, NKK, PRS, RINA	
UL 508		
ANSI/ISA 12.12.01	Class I, Div. 2, Grp. ABCD, T4	
TÜV 12.1297 X(Brazil)	Ex nA IIC T4 Gc	
TÜV 07 ATEX 554086 X	I M2 Ex d I Mb, I I3 G Ex nA IIC T4 Gc, II 3 D Ex tc IIIC T135°C Dc	
IECEx TUN 09.0001 X	Ex d I Mb, Ex nA IIC T4 Gc, Ex tc IIIC T135°C Dc	

系统数据	
连接到主站的适配器数量	96个，带有中继器
最大I/O点数	约6000个(取决于主站)
传输介质	铜缆，符合EN 50170标准
最大现场总线段距离	100 m ... 1200 m (取决于波特率/电缆)
波特率	9.6 Kbaud ... 12 Mbaud
传输时间	典型1 ms (10个节点; 12 Mbaud时, 每个节点带有32个数字量输入点/32个数字量输出点), 最大3.3 ms
总线适配器接口	1 x D-Sub 9; 插座

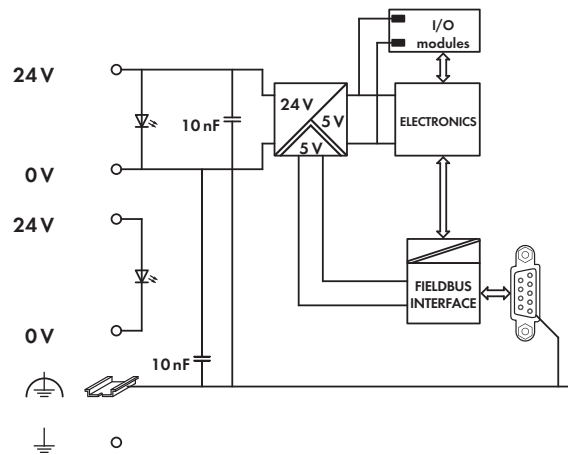
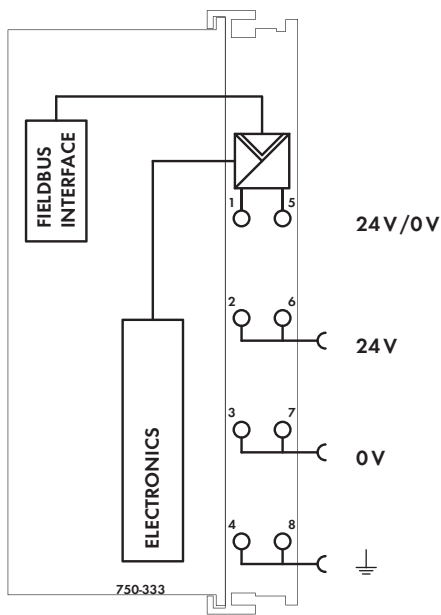

技术参数		常规参数	
最大I/O模块数	63个	工作温度	0°C ... +55°C
最大输入过程映像	244字节	导线连接技术	CAGE CLAMP [®]
最大输出过程映像	244字节	所接导线范围	0.08 mm ² ... 2.5 mm ² /AWG 28 ... 14
配置	通过PC或PLC	剥线长度	8 ... 9 mm /0.33 in
供电电压	24 V DC (-25 % ... +30 %)	外形尺寸(mm) W x H x L	51 x 65 x 100
最大输入电流(24V)	500 mA		以DIN 35导轨的上边线为高度基准
电源供电效率	87 %	重量	183.1 g
内部电流消耗(5V)	200 mA	储存温度	-25°C ... +85°C
供I/O模块用总电流(5V)	1800 mA	相对空气湿度(无冷凝)	95 %
隔离	500 V系统/供电	抗振动	符合IEC 60068-2-6标准
电源跨接触点电压	24 V DC (-25 % ... +30 %)	抗冲击	符合IEC 60068-2-27标准
电源跨接触点电流(最大)	10 A DC	防护等级	IP20
		EMC - 抗干扰性	符合EN 61000-6-2标准, 船舶应用
		EMC - 辐射干扰	符合EN 61000-6-4标准, 船舶应用

4 PROFIBUS DP ECO现场总线适配器

12 Mbaud ; 支持数字量和模拟量信号

140



DIP switch
Address

Fieldbus
connection
D-Sub

Supply
24 V
0 V

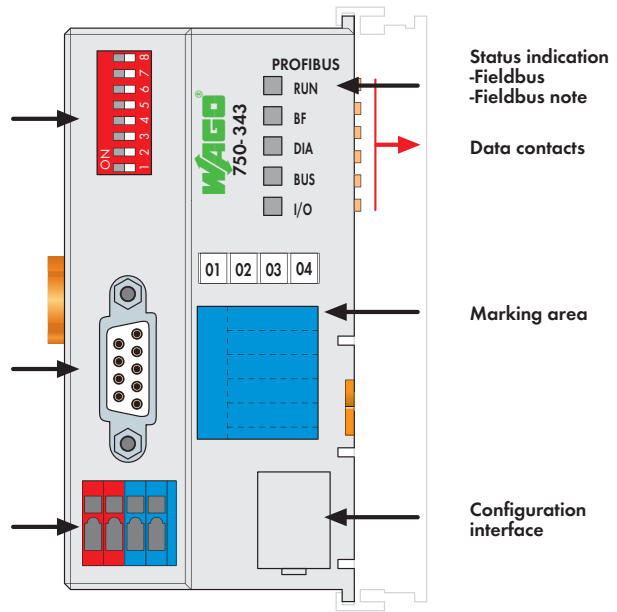

该ECO现场总线适配器专为对I/O数量要求较少的领域而设计, 如过程数据全部是数字量信号或只有少量模拟量信号的应用。它支持750系列所有I/O模块。





该适配器内置一个电源接线端子为系统供电。现场电源跨接触点通过独立的电源模块供电。

该总线适配器可在初始化时检测节点的模块构成, 并在PROFIBUS现场总线中创建过程映像。为了优化地址, 将位宽小于8的I/O模块分组在一个字节中。

注意: 需要GSD文件

此外, 可以将节点的I/O模块设置为无效并根据所连接的信号修改节点的映像, 而且无须修改现有的应用程序。

诊断信息是建立在EN 50170标准基础上的。因此, 无须编写程序以解析各个厂商的诊断信息。

说明	型号	每包数量
PROFIBUS DP ECO 12 Mbd	750-343	1
附件	型号	每包数量
GSD文件	下载: www.wago.com	
小型WSB标记系列		
	空白	248-501
	带标记	详见11章
标准和认证		
标准	EN 50170	
一致性标志	CE	
韩国认证		
船舶认证(带后缀型号请联系查询)	ABS, BV, DNV, GL, KR, LR, NKK, PRS, RINA	
 UL 508		
 ANSI/ISA 12.12.01	Class I, Div. 2, Grp. ABCD, T4	
TÜV 12.1297 X(Brazil)	Ex nA IIC T4 Gc	
 TÜV 07 ATEX 554086 X	I M2 Ex d I Mb, I I3 G Ex nA IIC T4 Gc, II 3 D Ex tc IIIC T135°C Dc	
IECEx TUN 09.0001 X	Ex d I Mb, Ex nA IIC T4 Gc, Ex tc IIIC T135°C Dc	

系统数据

连接到主站的适配器数量	125个, 带有中继器
最大I/O点数	约6000个(取决于主站)
传输介质	铜缆, 符合EN 50170标准
最大现场总线段距离	100 m ... 1200 m (取决于波特率/电缆)
波特率	9.6 Kbaud ... 12 Mbaud
传输时间	典型1 ms (10个节点; 12 Mbaud时, 每个节点带有32个数字量输入点/32个 数字量输出点), 最大3.3 ms
总线适配器接口	1 x D-Sub 9, 插座

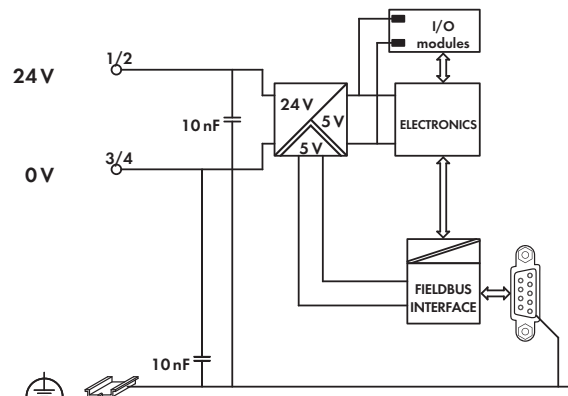
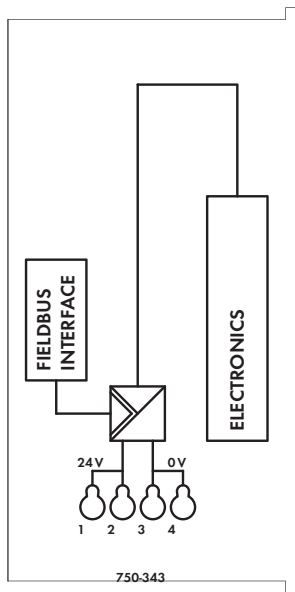

技术参数		常规参数	
最大I/O模块数	63个	工作温度	0°C ... +55°C
最大输入过程映像	32字节	导线连接技术	CAGE CLAMP [®]
最大输出过程映像	32字节	所接导线范围	0.08 mm ² ... 1.5 mm ² /AWG 28 ... 16
配置	通过PC或PLC	剥线长度	5 ... 6 mm /0.22 in
供电电压	24 V DC (-25 % ... +30 %)	外形尺寸(mm) W x H x L	50 x 65 x 97
额定负载时(24 V)的典型输入电流	260 mA		以DIN 35导轨的上边线为高度基准
额定负载时(24 V)的典型供电效率	80 %	重量	110.4 g
内部电流消耗(5V)	350 mA	储存温度	-25°C ... +85°C
供I/O模块用总电流(5V)	650 mA	相对空气湿度(无冷凝)	95 %
		抗振动	符合IEC 60068-2-6标准
		抗冲击	符合IEC 60068-2-27标准
		防护等级	IP20
		EMC - 抗干扰性	符合EN 61000-6-2标准, 船舶应用
		EMC - 辐射干扰	符合EN 61000-6-4标准, 船舶应用

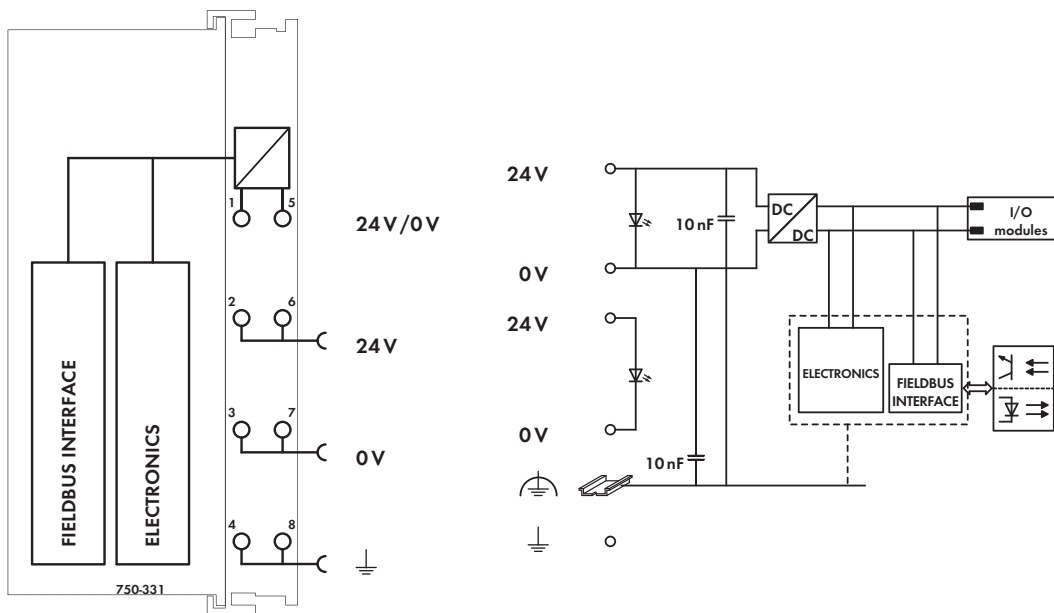

技术参数

最大I/O模块数	64个
最大输入过程映像	128字节
最大输出过程映像	128字节
配置	通过PC或PLC
供电电压	24 V DC (-15 % ... +20 %)
最大输入电流(24V)	500 mA
电源供电效率	87 %
内部电流消耗(5V)	350 mA
供I/O模块用总电流(5V)	1650 mA
隔离	500 V系统/供电
电源跨触点电压	24 V DC (-15 % ... +20 %)
电源跨触点电流(最大)	10 A DC

常规参数

工作温度	0°C ... +55°C
导线连接技术	CAGE CLAMP®
所接导线范围	0.08 mm² ... 2.5 mm²/AWG 28 ... 14
剥线长度	8 ... 9 mm/0.33 in
外形尺寸(mm) W x H x L	51 x 65 x 100
	以DIN 35导轨的上边线为高度基准
重量	187 g
储存温度	-25°C ... +85°C
相对空气湿度(无冷凝)	95 %
抗振动	符合IEC 60068-2-6 标准
抗冲击	符合IEC 60068-2-27标准
防护等级	IP20
EMC - 抗干扰性	符合EN 61000-6-2标准
EMC - 辐射干扰	符合EN 61000-6-4标准

DIP开关

波特率	93.75 kBd/S1 = off; S2 = off
	187.5 kBd/S1 = off; S2 = on
	500 kBd/S1 = on; S2 = off
	1500 kBd/S1 = on; S2 = on

ETHERNET现场总线适配器

10/100 Mbit/s; 支持数字量和模拟量信号

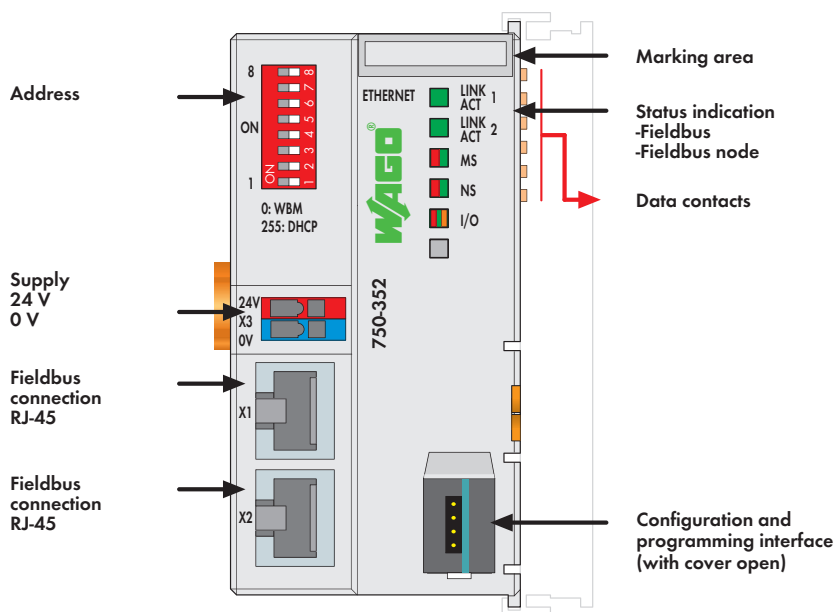

该ETHERNET现场总线适配器(750-352)可将模块化WAGO-I/O-SYSTEM与ETHERNET相连。

该现场总线适配器可自动配置并生成包括数字量、模拟量及特殊功能模块的本地过程映像。模拟量模块和特殊功能模块以字或字节的形式传输数据, 数字量模块的数据以位的形式传输。



两个ETHERNET接口和一个集成交换机允许现场总线通过线形拓扑结构连接, 而无需使用额外的网络设备, 如交换机或者集线器。两个接口均支持自适应功能(Auto-Negotiation)和Auto-MDI(X)功能。

DIP开关可设置IP地址的最后一个字节, 并可用于IP地址分配(DHCP, BootP, static)。

该适配器专为Ethernet/IP与MODBUS网络的现场总线通信而设计。它还支持多种标准ETHERNET协议(例如: HTTP, BootP, DHCP, DNS, SNMP, SNMP, FTP)。

内部集成Web服务器, 可提供适配器配置选项和状态信息。

该适配器集成用于系统供电的电源接线端子。通过单独供电模块经电源跨触点为现场侧供电。

说明	型号	每包数量
ETHERNET适配器	750-352	1
附件		
小型WSB标记系列		
	空白	248-501
	带标记	详见11章
认证		
一致性标志	CE	
韩国认证		
船舶认证	ABS, BV, DNV, GL, KR, LR, NKK, PRS, RINA	
UL 508		
ANSI/ISA 12.12.01	Class I, Div. 2, Grp. ABCD, T4	
TÜV 07 ATEX 554086 X	I M2 Ex d I Mb, I I3 G Ex nA IIC T4 Gc, II 3 D Ex tc IIIC T135°C Dc	
IECEx TUN 09.0001 X	Ex d I Mb, Ex nA IIC T4 Gc, Ex tc IIIC T135°C Dc	

系统数据	
连接到主站的适配器数量	受限于ETHERNET规范
传输介质	双绞线S-UTP 100 Ω, Cat 5 ; 最大线缆长度: 100 m
波特率	10/100 Mbit/s
传输性能	Class D, 符合EN 50173标准
总线适配器接口	2 x RJ-45
协议	EtherNet/IP, MODBUS/TCP (UDP), HTTP, BootP, DHCP, DNS, FTP, SNMP

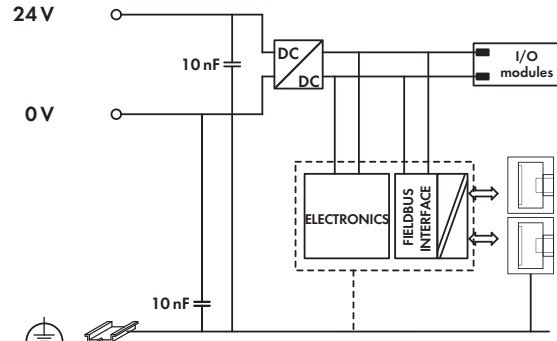
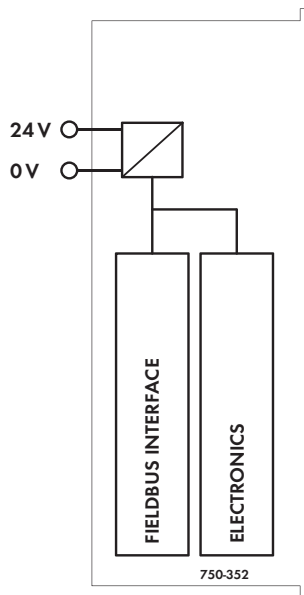

技术参数		常规参数	
最大I/O模块数	64个	工作温度	0°C ... +55°C
最大I/O模块数(带总线扩展)	250个	导线连接技术	CAGE CLAMP®
最大输入过程映像	1020字	所接导线范围	0.08 mm² ... 1.5 mm²/AWG 28 ... 14
最大输出过程映像	1020字	剥线长度	5 ... 6 mm/0.22 in
配置	通过PC	外形尺寸(mm) W x H x L	50 x 65 x 97
供电电压	24 V DC (-25 % ... +30 %)		以DIN 35导轨的上边线为高度基准
额定负载时(24 V)的典型输入电流	280 mA	重量	108.5 g
额定负载时(24 V)的典型供电效率	90 %	储存温度	-25°C ... +85°C
内部电流消耗(5V)	450 mA	相对空气湿度(无冷凝)	95 %
供I/O模块用总电流(5V)	700 mA	抗振动	符合IEC 60068-2-6标准
隔离	500 V系统/供电	抗冲击	符合IEC 60068-2-27标准
		防护等级	IP20
		EMC - 抗干扰性	符合EN 61000-6-2标准, 船舶应用
		EMC - 辐射干扰	符合EN 61000-6-3标准, 船舶应用

4 ETHERNET TCP/IP现场总线适配器

10 Mbit/s; 支持数字量和模拟量信号



Fieldbus
connection
RJ-45

Configuration
interface

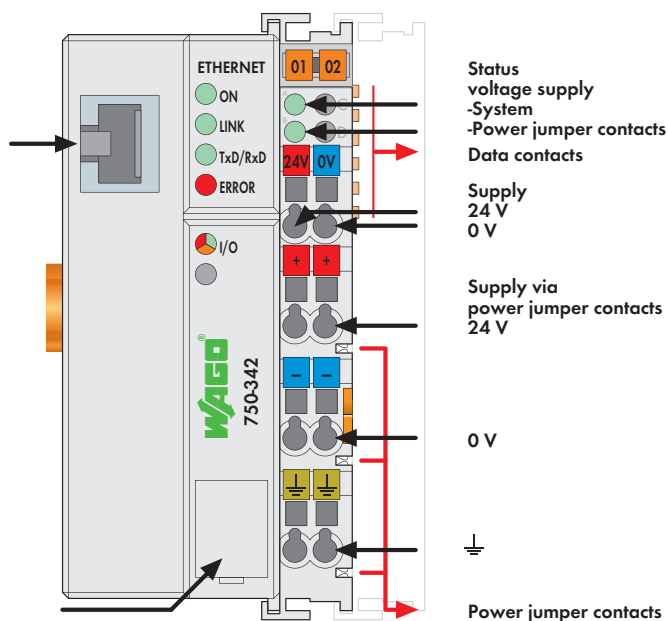

Status
voltage supply
-System
-Power jumper contacts
Data contacts

Supply
24 V
0 V

Supply via
power jumper contacts
24 V

0 V

⊥

Power jumper contacts



该ETHERNET TCP/IP现场总线适配器支持多种网络协议，因而可通过ETHERNET TCP/IP传输过程数据。此外，该总线适配器符合所有相关的IT标准，进而可轻松地连接到现有局域网或全局网(LAN, Internet)中。

ETHERNET现场总线使得工厂与办公室之间的数据传输不受干扰。此外，ETHERNET TCP/IP总线适配器可提供远程监控功能，即：无论在什么地方都可进行过程控制。

MODBUS/TCP协议用于实现过程数据交换。该总线适配器支持所有I/O模块，并自动配置且生成本地过程映像。

仅需借助一个标准WEB浏览器便可读取存储在现场总线适配器中的HTML页面，其包含有关ETHERNET TCP/IP现场总线适配器的配置、状态及I/O数据等信息。

通过BootP server软件可动态配置IP地址，从而使网络配置变得简单、灵活。

说明	型号	每包数量
ETHERNET TCP/IP 10 MBit	750-342	1
附件		
小型WSB标记系列		
	空白 带标记	248-501 详见11章
每包数量		5
认证		
一致性标志	CE	
韩国认证		
船舶认证	ABS, BV, DNV, GL, KR, LR, NKK, PRS, RINA	
UL 508		
ANSI/ISA 12.12.01	Class I, Div. 2, Grp. ABCD, T4	
TÜV 12.1297 X(Brazil)	Ex nA IIC T4 Gc	
TÜV 07 ATEX 554086 X	I M2 Ex d I Mb, I I3 G Ex nA IIC T4 Gc, II 3 D Ex tc IIIC T135°C Dc	
IECEx TUN 09.0001 X	Ex d I Mb, Ex nA IIC T4 Gc, Ex tc IIIC T135°C Dc	

系统数据	
连接到主站的适配器数量	受限于ETHERNET规范
传输介质	双绞线S-UTP 100 Ohm cat. 5
最大现场总线段距离	集线器与750-342间的距离为100 m; 网络的最大距离受限于ETHERNET规范
波特率	10 Mbit/s
总线适配器接口	RJ-45
协议	MODBUS/TCP, HTTP, BootP, MODBUS/UDP

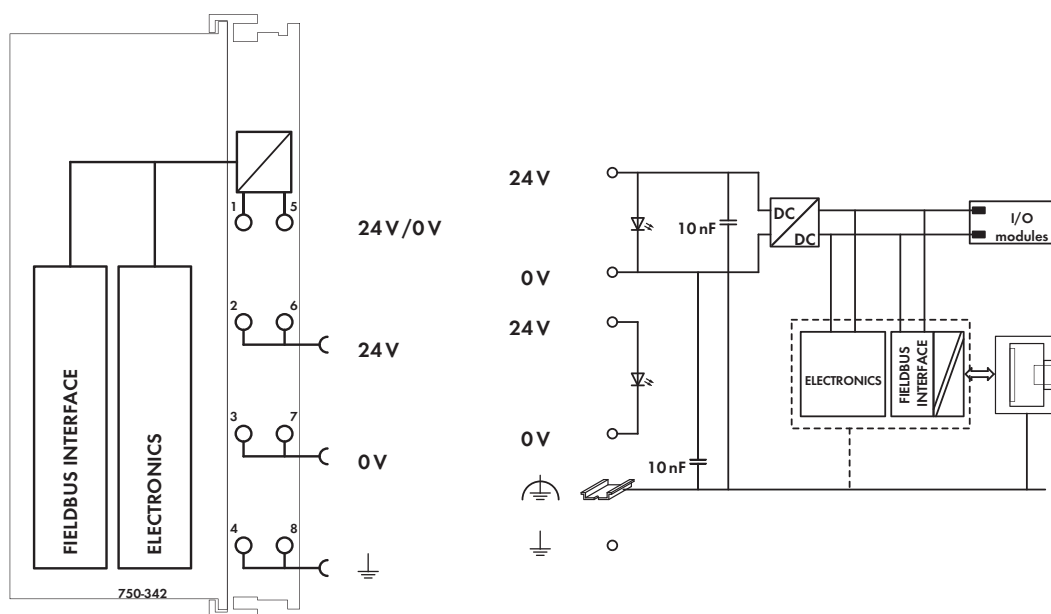

技术参数

最大I/O模块数	64个
最大输入过程映像	512字节
最大输出过程映像	512字节
最大端口连接数	1 HTTP; 3 MODBUS/TCP
供电电压	24 V DC (-25 % ... +30 %)
最大输入电流 (24V)	500 mA
电源供电效率	87 %
内部电流消耗(5V)	200 mA
供I/O模块用总电流(5V)	1800 mA
隔离	500 V系统/供电
电源跨触点电压	24 V DC (-25 % ... +30 %)
电源跨触点电流(最大)	10 A DC

常规参数

工作温度	0°C ... +55°C
导线连接技术	CAGE CLAMP®
所接导线范围	0.08 mm² ... 2.5 mm²/AWG 28 ... 14
剥线长度	8 ... 9 mm/0.33 in
外形尺寸(mm) W x H x L	51 x 65 x 100
	以DIN 35导轨的上边线为高度基准
重量	175.8 g
储存温度	-25°C ... +85°C
相对空气湿度(无冷凝)	95 %
抗振动	符合IEC 60068-2-6标准
抗冲击	符合IEC 60068-2-27标准
防护等级	IP20
EMC - 抗干扰性	符合EN 61000-6-2标准, 船舶应用
EMC - 辐射干扰	符合EN 61000-6-4标准, 船舶应用

EtherCAT®现场总线适配器

100 Mbit/s; 支持数字量和模拟量信号



Supply
24 V
0 V

Fieldbus
connection
RJ-45

Fieldbus
connection
RJ-45

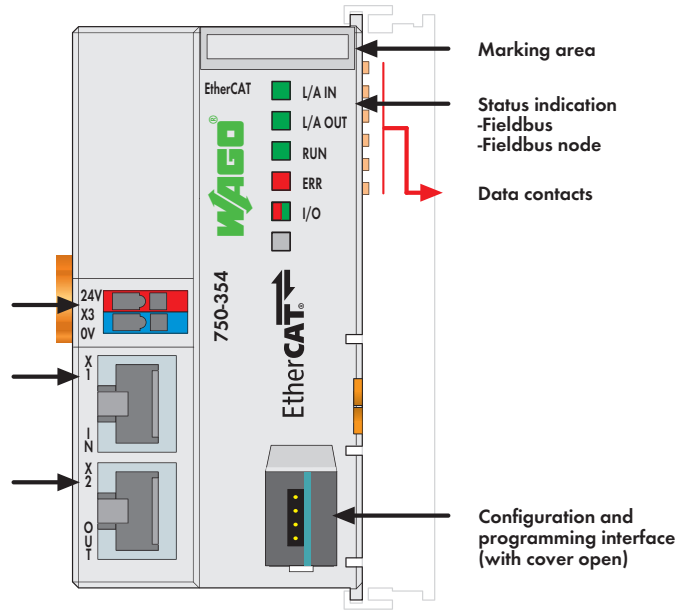



该EtherCAT®现场总线适配器(750-354)可将WAGO-I/O-SYSTEM与EtherCAT®相连。

该现场总线适配器可自动配置并生成包括数字量、模拟量及特殊功能模块的本地过程映像。模拟量模块和特殊功能模块以字或字节的形式传输数据，数字量模块的数据以位的形式传输。

上面的EtherCAT接口可将适配器连接至网络。

下面的RJ-45接口连接相同总线的其他EtherCAT设备。

EtherCAT®(以太网控制自动化技术)是一个实时以太网解决方案,专为工业自动化应用而设计,具有性能高、拓扑灵活和配置简单的特点。借助EtherCAT®现场总线适配器,可以使用简单的线型或者树状拓扑结构代替昂贵的以太网星型拓扑结构。

说明	型号	每包数量	
EtherCAT®适配器	750-354	1	
附件	型号	每包数量	
小型WSB标记系列			
	空白	248-501	5
	带标记	详见11章	
认证			
一致性标志	CE		
韩国认证			
UL 508			
ANSI/ISA 12.12.01	Class I, Div. 2, Grp. ABCD, T4		
TÜV 07 ATEX 554086 X	I M2 Ex d I Mb, I I3 G Ex nA IIC T4 Gc, II 3 D Ex tc IIIC T135°C Dc		
IECEX TUN 09.0001 X	Ex d I Mb, Ex nA IIC T4 Gc, Ex tc IIIC T135°C Dc		

系统数据	
连接到主站的适配器数量	受限于EtherCAT规范
传输介质	屏蔽双绞线
	S/FTP, F/FTP或SF/FTP; 100 Ω, Cat 6
波特率	100 Mbit/s
传输性能	Class D, 符合EN 50173-1标准
总线适配器接口	2 x RJ-45
协议	EtherCAT(直接模式)

*EtherCAT®是德国倍福自动化有限公司的注册商标和专利技术。

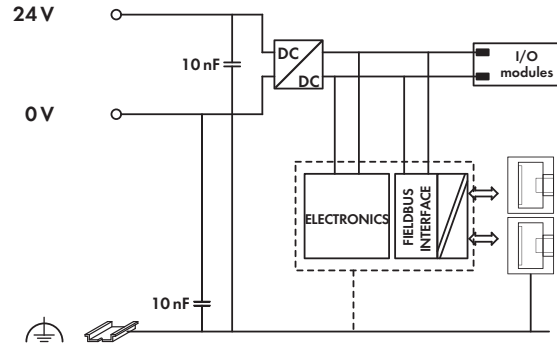
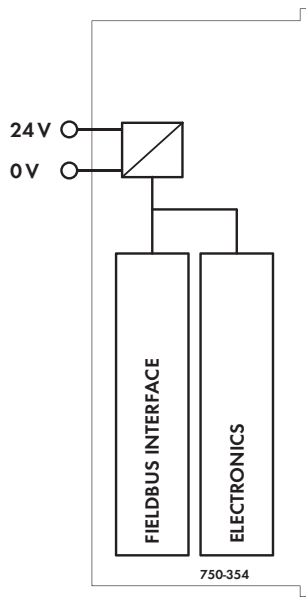

技术参数

最大I/O模块数	64个
最大输入过程映像	1024字节
最大输出过程映像	1024字节
配置	通过PC
供电电压	24 V DC (-25 % ... +30 %)
额定负载时(24 V)的典型输入电流	250 mA
额定负载时(24 V)的典型供电效率	85 %
内部电流消耗(5V)	300 mA
供I/O模块用总电流(5V)	700 mA
隔离	500 V系统/供电

常规参数

工作温度	0°C ... +55°C
导线连接技术	CAGE CLAMP®
所接导线范围	0.08 mm² ... 1.5 mm²/AWG 28 ... 14
剥线长度	5 ... 6 mm/0.22 in
外形尺寸(mm) W x H x L	50 x 65 x 97
	以DIN 35导轨的上边线为高度基准
重量	102.9 g
储存温度	-25°C ... +85°C
相对空气湿度(无冷凝)	95 %
抗振动	符合IEC 60068-2-6标准
抗冲击	符合IEC 60068-2-27标准
防护等级	IP20
EMC - 抗干扰性	符合EN 61000-6-2标准
EMC - 辐射干扰	符合EN 61000-6-3标准

4 EtherCAT®现场总线适配器，ID开关

150 100 Mbit/s;支持数字量和模拟量信号

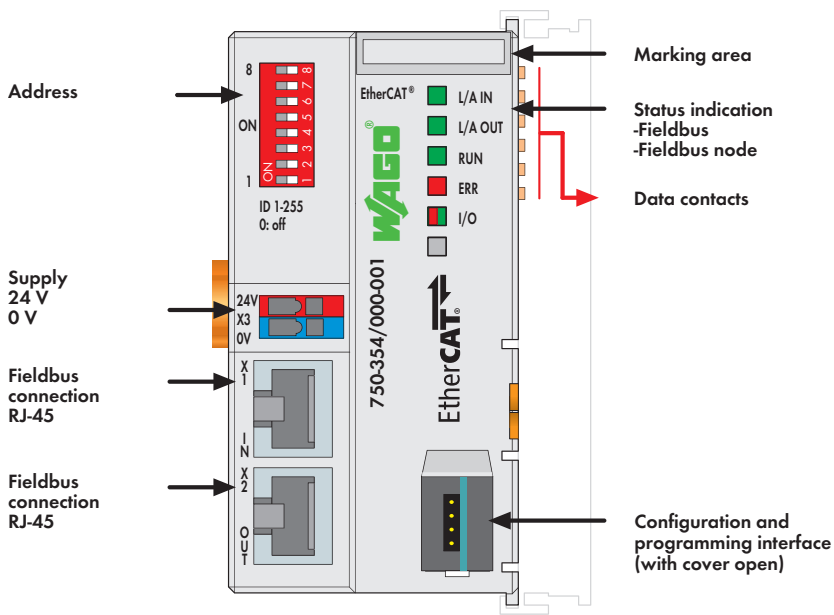

该EtherCAT®现场总线适配器(750-354/000-001)可将模块化WAGO-I/O SYSTEM与EtherCAT®相连。

该现场总线适配器可自动配置并生成包括模拟量、数字量和特殊功能模块的本地过程映像。模拟量模块和特殊功能模块以字或字节的形式传输数据;数字量模块的数据以位的形式传输。

上面的EtherCAT®接口可将适配器连接至网络。下面的RJ-45接口连接相同总线的其他EtherCAT®设备。

EtherCAT®(以太网控制自动化技术)是一个实时以太网解决方案,专为工业自动化应用而设计,具有性能高、拓扑灵活和配置简单的特点。借助EtherCAT®现场总线适配器,可以使用简单的线型或者树状拓扑结构代替昂贵的以太网星型拓扑结构。

地址选择开关用于设置EDI,将固定地址分配到某个EtherCAT®从站。

说明	型号	每包数量
EtherCAT®现场总线适配器, ID开关	750-354/000-001	1
附件		
小型WSB标记系列		
	空白	248-501
	带标记	详见11章
认证		
一致性标志	CE	
船舶认证	GL	
UL 508		
ANSI/ISA 12.12.01	Class I, Div. 2, Grp. ABCD, T4	

系统数据	
连接到主站的适配器数量	受限于EtherCAT规范
传输介质	屏蔽双绞线
	S/FTP, F/FTP或SF/FTP;
	100 Ω, cat.6
波特率	100 Mbit/s
传输性能	Class D, 符合EN 50173-1标准
总线适配器接口	2 x RJ-45
协议	EtherCAT(直接模式)
*EtherCAT®是德国倍福自动化有限公司的注册商标和专利技术。	

DeviceNet现场总线适配器

125 ... 500 Kbaud;支持数字量和模拟量信号

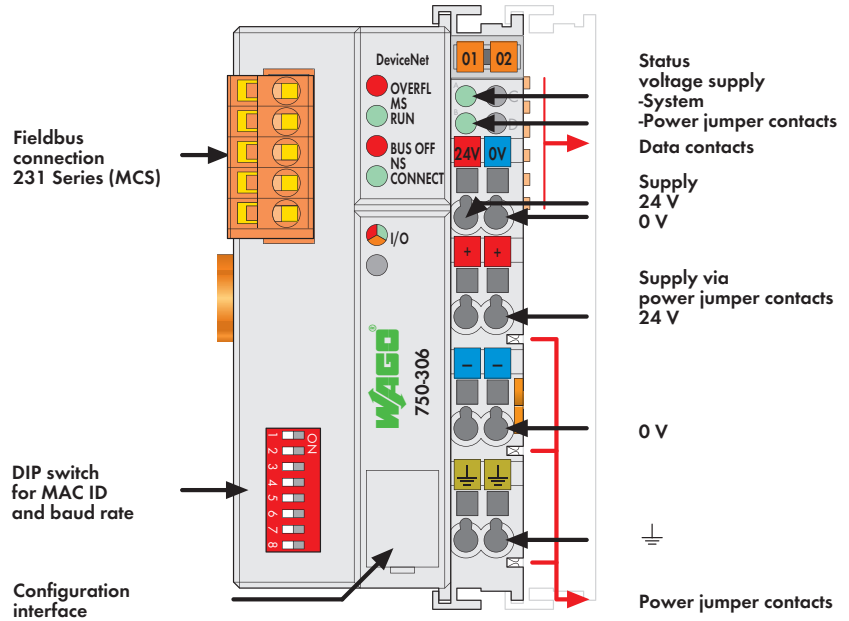

该总线适配器可将WAGO-I/O-SYSTEM作为一个从站与DeviceNet™现场总线相连。

该总线适配器支持所有I/O模块,可自动配置并生成包括数字量、模拟量及特殊功能模块的本地过程映像。模拟量模块和特殊功能模块以字或字节的形式传输数据,数字量模块的数据以位的形式传输。

DeviceNet™可将过程映像存储到相应的主控单元(PLC、PC或NC)中。

注意:需要EDS文件

本地过程映像分为数据接收和数据发送两个数据区域。过程数据通过DeviceNet™现场总线发送到PLC、PC或NC做进一步处理,并通过DeviceNet™接收现场侧的数据。

模拟量模块的数据被存储在按照模块排列顺序而自动建立的过程映像区中。数字量模块的位以字节的形式排列在模拟量数据后面。如果数字量总数超过8位,则总线适配器会自动从下一个新的字节开始识别。

说明	型号	每包数量
DeviceNet, w/状态字节	750-306	1
DeviceNet (只具有数字量模块功能)	750-306/000-005	1
DeviceNet (不含总线适配器状态字节)	750-306/000-006	1
附件	型号	每包数量
EDS文件	下载: www.wago.com	
小型WSB标记系列		
 空白	248-501	5
带标记	详见11章	
认证		
认证	ODVA	
一致性标志	CE	
韩国认证		
船舶认证(带后缀型号请联系查询)	ABS, BV, DNV, GL, KR, LR, NKK, PRS, RINA	
UL 508		
ANSI/ISA 12.12.01	Class I, Div. 2, Grp. ABCD, T4	
TÜV 07 ATEX 554086 X	I M2 Ex d I Mb, II 3 G Ex nA IIC T4 Gc, II 3 D Ex tc IIIC T135°C Dc	
IECEx TUN 09.0001 X	Ex d I Mb, Ex nA IIC T4 Gc, Ex tc IIIC T135°C Dc	

系统数据	
连接到主站的适配器数量	64个,带扫描器
最大I/O点数	约6000个(取决于主站)
传输介质	屏蔽铜缆
	主干: 2 x 0.82 mm ² + 2 x 1.7 mm ²
	分支: 2 x 0.2 mm ² + 2 x 0.32 mm ²
最大总线长度	100 m ... 500 m
	(取决于波特率/电缆)
波特率	125 Kbaud, 250 Kbaud, 500 Kbaud
总线适配器接口	5极针型连接器, 231系列(MCS), 孔型连接器231-305/ 010-000/ 050-000 (包含)

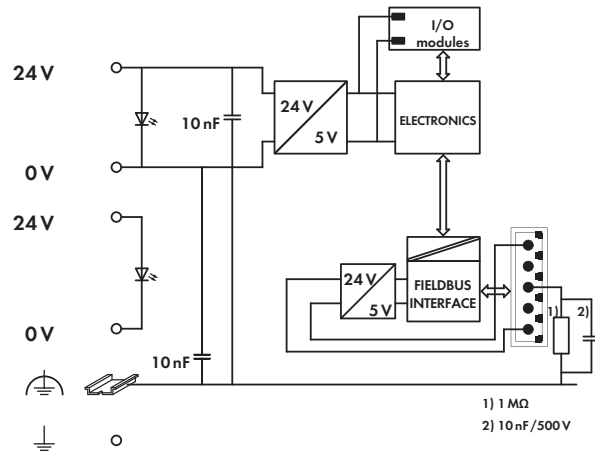
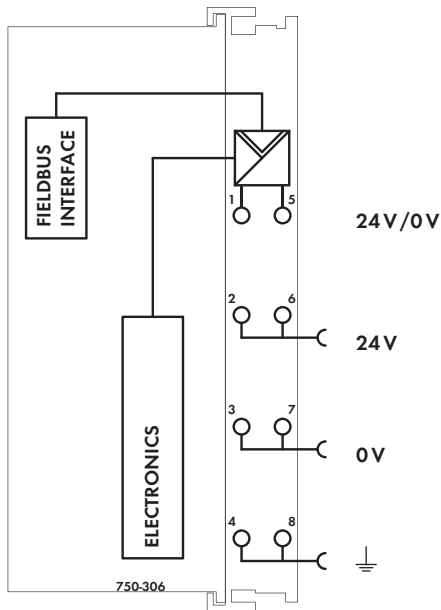
技术参数

最大I/O模块数	64个
最大输入过程映像	512字节
最大输出过程映像	512字节
配置	通过PC或PLC
DeviceNet特性	轮询I/O报文连接方式 选通I/O报文连接方式 状态转换 周期性报文连接方式 仅组2, 从站
供电电压	24 V DC (-25 % ... +30 %)
电流消耗	
通过电源接线端子	< 500 mA/24 V
通过DeviceNet接口	< 120 mA/11 V
电源供电效率	87 %
内部电流消耗(5V)	350 mA
供I/O模块用总电流(5V)	1650 mA
隔离	500 V系统/供电
电源跨接触点电压	24 V DC (-25 % ... +30 %)
电源跨接触点电流(最大)	10 A DC

常规参数

工作温度	0°C ... +55°C
导线连接技术	CAGE CLAMP®
所接导线范围	0.08 mm ² ... 2.5 mm ² /AWG 28 ... 14
剥线长度	8 ... 9 mm/0.33 in
外形尺寸(mm) W x H x L	51 x 65 x 100
	以DIN 35导轨的上边线为高度基准
重量	200 g
储存温度	-25°C ... +85°C
相对空气湿度(无冷凝)	95 %
抗振动	符合IEC 60068-2-6标准
抗冲击	符合IEC 60068-2-27标准
防护等级	IP20
EMC - 抗干扰性	符合EN 61000-6-2标准, 船舶应用
EMC - 辐射干扰	符合EN 61000-6-4标准, 船舶应用

4 DeviceNet ECO现场总线适配器

125 ... 500 Kbaud; 支持数字量和模拟量信号



DIP switch for MAC ID and baud rate

Fieldbus connection 231 Series (MCS)

Supply 24 V 0 V

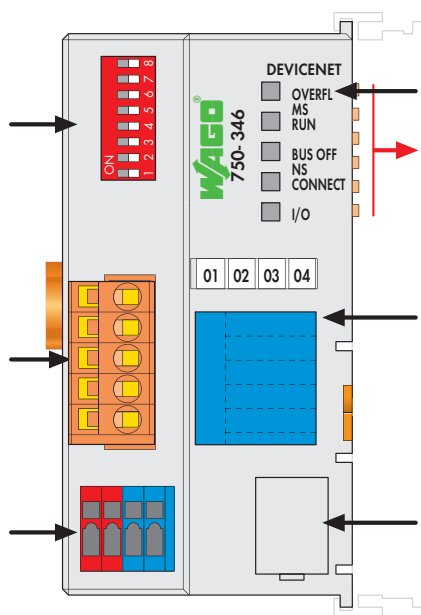

Status indication
-Fieldbus
-Fieldbus note

Data contacts

Marking area

Configuration interface

该ECO现场总线适配器专为对I/O数量要求较少的领域而设计,如过程数据全部是数字量信号或只有少量模拟量信号的应用。它支持750系列的所有I/O模块。

该适配器集成用于系统供电的电源接线端子。通过单独供电模块经电源跨接触点为现场侧供电。





DeviceNet™总线适配器支持所有I/O模块并自动配置生成包括模拟量、数字量或特殊功能模块在内的本地过程映像。

DeviceNet™可将过程映像存储到相应的主控单元(PLC、PC或NC)中。

注意: 需要EDS文件

本地过程映像分为数据接收和数据发送两个数据区域。借助DeviceNet™现场总线,可将过程数据发送至PLC、PC或NC做进一步处理,并可从现场侧接收过程数据。

模拟量模块的数据被存储在按照模块排列顺序而自动建立的过程映像区中。数字量模块的位以字节的形式排列在模拟量数据后面。如果数字量总数超过8位,则总线适配器会自动从下一个新的字节开始识别。

说明	型号	每包数量
DeviceNet ECO	750-346	1
附件		
EDS文件 下载: www.wago.com		
小型WSB标记系列		
	空白	248-501 5
	带标记	详见11章
认证		
一致性标志	CE	
韩国认证		
 UL 508		
 ANSI/ISA 12.12.01	Class I, Div. 2, Grp. ABCD, T4	
TÜV 12.1297 X(Brazil)	Ex nA IIC T4 Gc	
 TÜV 07 ATEX 554086 X	I M2 Ex d I Mb, II 3 G Ex nA IIC T4 Gc,	
IECEx TUN 09.0001 X	II 3 D Ex tc IIIC T135°C Dc Ex d I Mb, Ex nA IIC T4 Gc, Ex tc IIIC T135°C Dc	

系统数据	
连接到主站的适配器数量	64个,带扫描器
最大I/O点数	约6000个(取决于主站)
传输介质	屏蔽铜缆
	主干: 2 x 0.82 mm² + 2 x 1.7 mm²
	分支: 2 x 0.2 mm² + 2 x 0.32 mm²
最大总线长度	100 m ... 500 m (取决于波特率/电缆)
波特率	125 Kbaud, 250 Kbaud, 500 Kbaud
总线适配器接口	5极针型连接器, 231系列(MCS), 孔型连接器231-305/ 010-000/ 050-000 (包含)

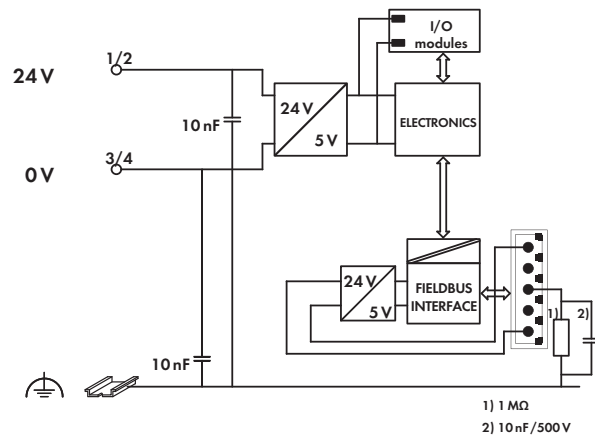
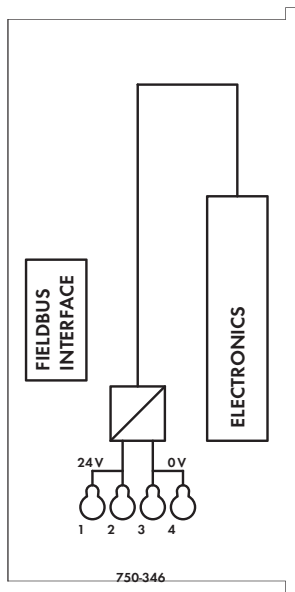

技术参数		常规参数	
最大I/O模块数	64个	工作温度	0°C ... +55°C
最大输入过程映像	32字节	导线连接技术	CAGE CLAMP®
最大输出过程映像	32字节	所接导线范围	0.08 mm² ... 1.5 mm²/AWG 28 ... 14
配置	通过PC或PLC	剥线长度	5 ... 6 mm/0.22 in
供电电压	24 V DC (-15 % ... +20 %)	外形尺寸(mm) W x H x L	50 x 65 x 97
电流消耗			以DIN 35导轨的上边线为高度基准
额定负载时(24 V)		重量	115 g
通过(典型)电源接线端子	260 mA	储存温度	-25°C ... +85°C
通过DeviceNet接口	< 120 mA/11 V	相对空气湿度(无冷凝)	95 %
额定负载时(24 V)的典型供电效率	80 %	抗振动	符合IEC 60068-2-6标准
内部电流消耗(5V)	350 mA	抗冲击	符合IEC 60068-2-27标准
供I/O模块用总电流(5V)	650 mA	防护等级	IP20
		EMC - 抗干扰性	符合EN 61000-6-2标准
		EMC - 辐射干扰	符合EN 61000-6-4标准

CANopen现场总线适配器

10 Kbaud ... 1 Mbaud; 支持数字量和模拟量信号

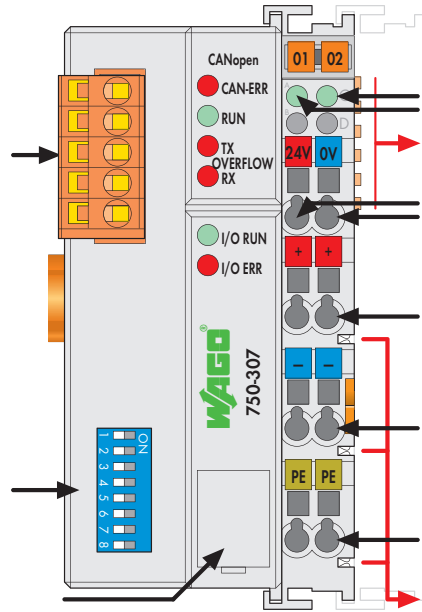
Fieldbus connection
231 Series (MCS)DIP switch
for node ID
and baud rateConfiguration
interfaceStatus
voltage supply
-Power jumper contacts
-System

Data contacts

Supply
24 V
0 VSupply via
power jumper contacts
24 V

0 V

⊥

Power jumper contacts

该总线适配器可将WAGO-I/O-SYSTEM作为一个从站与CANopen现场总线相连, 并可通过PDO和SDO传输模块数据。



该总线适配器可自动配置并生成包括数字量、模拟量及特殊功能模块的本地过程映像。模拟量模块及特殊功能模块以字或字节的形式传输数据, 数字量模块的数据以位的形式传输。

本地过程映像分为数据接收和数据发送两个数据区域。借助CANopen现场总线, 可将过程数据发送至PLC、PC或NC做进一步处理, 并可从现场侧接收过程数据。

模拟量模块的数据被存储在按照模块排列顺序而建立的PDO中。数字量模块的位也以字节的形式映射在PDO中。如果数字量总数超过8位, 则总线适配器会自动从下一个新的字节开始识别。

根据用户需要, 对象字典(object dictionary)中的所有项都能够映射到5RxPDO和5TxPDO中。

全部输入和输出过程映像可使用SDO进行传输。

说明	型号	每包数量
CANopen	750-307	1
附件		
EDS文件	下载: www.wago.com	
小型WSB标记系列		
	空白	248-501
	带标记	详见11章
认证		
一致性标志	CE	
韩国认证		
UL 508		
ANSI/ISA 12.12.01	Class I, Div. 2, Grp. ABCD, T4	
TÜV 07 ATEX 554086 X	I M2 Ex d I Mb, II 3 G Ex nA IIC T4 Gc, II 3 D Ex tc IIIC T135°C Dc	
IEEx TUN 09.0001 X	Ex d I Mb, Ex nA IIC T4 Gc, Ex tc IIIC T135°C Dc	

系统数据	
连接到主站的适配器数量	110个
传输介质	屏蔽铜缆: 3 x 0.25 mm ²
最大总线长度	30 m ... 1000 m (取决于波特率/电缆)
波特率	10 Kbaud ... 1 Mbaud
总线适配器接口	5极针型连接器, 231系列(MCS), 孔型连接器231-305/010-000(包含)

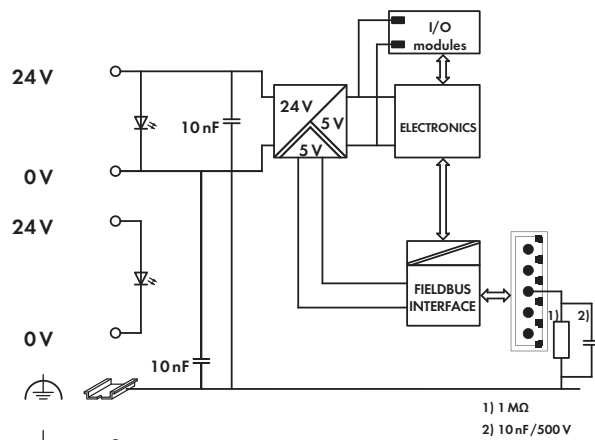
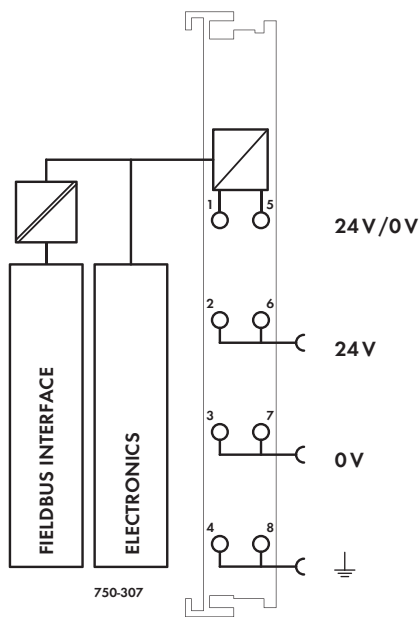

 1) 1 M Ω
 2) 10 nF/500 V

技术参数

最大I/O模块数	64个
最大输入过程映像	512字节
最大输出过程映像	512字节
配置	通过PC或PLC
PDO数量	5 Tx/5 Rx
SDO数量	2个服务器SDO
通信标准	DS-301 V3.0
设备标准	DS-401 V1.4
COB ID分配	SDO, 标准
节点ID分配	DIP开关
其他CANopen特性	NMT从站
	最小启动
	可变的PDO映射
	紧急信息
	节点保护
供电电压	24 V DC (-15 % ... +20 %)
最大输入电流(24V)	500 mA
电源供电效率	87 %
内部电流消耗(5V)	350 mA
供I/O模块用总电流(5V)	1650 mA
隔离	500 V系统/供电
电源跨接触点电压	24 V DC (-15 % ... +20 %)
电源跨接触点电流(最大)	10 A DC

常规参数

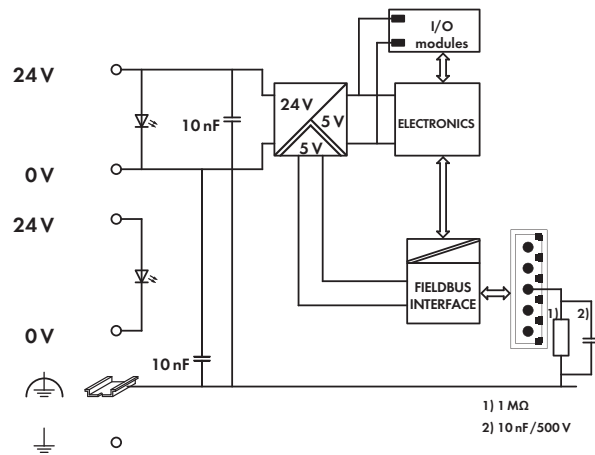
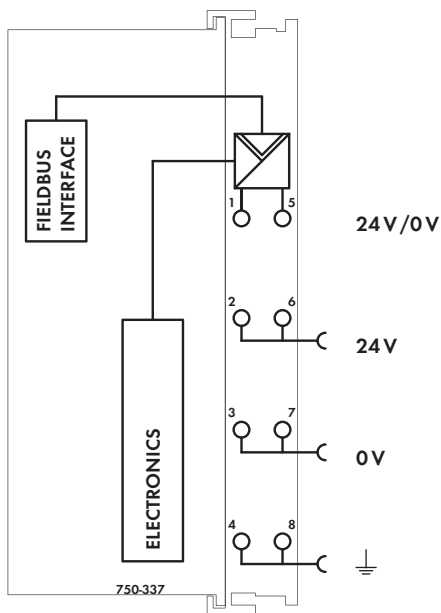
工作温度	0°C ... +55°C
导线连接技术	CAGE CLAMP®
所接导线范围	0.08 mm ² ... 2.5 mm ² /AWG 28 ... 14
剥线长度	8 ... 9 mm/0.33 in
外形尺寸(mm) W x H x L	51 x 65 x 100
	以DIN 35导轨的上边线为高度基准
重量	200 g
储存温度	-25°C ... +85°C
相对空气湿度(无冷凝)	95 %
抗振动	符合IEC 60068-2-6标准
抗冲击	符合IEC 60068-2-27标准
防护等级	IP20
EMC - 抗干扰性	符合EN 61000-6-2标准
EMC - 辐射干扰	符合EN 61000-6-4标准



技术参数		常规参数	
最大I/O模块数	64个	工作温度	0°C ... +55°C
最大输入过程映像	512字节	导线连接技术	CAGE CLAMP®
最大输出过程映像	512字节	所接导线范围	0.08 mm² ... 2.5 mm²/AWG 28 ... 14
配置	通过PC或PLC	剥线长度	8 ... 9 mm/0.33 in
PDO数量	32 Tx /32 Rx	外形尺寸(mm) W x H x L	51 x 65 x 100
SDO数量	2个服务器SDO		以DIN 35导轨的上边线为高度基准
通信规范	DS-301 V4.1	重量	200 g
设备规范	DS 401 V2.0	储存温度	-25°C ... +85°C
	临界检测	相对空气湿度(无冷凝)	95 %
	边缘触发PDO	抗振动	符合IEC 60068-2-6标准
	可编程故障响应	抗冲击	符合IEC 60068-2-27标准
COB ID分配	SDO, 标准	防护等级	IP20
节点ID分配	DIP开关	EMC - 抗干扰性	符合EN 61000-6-2标准, 船舶应用
其他CANopen特性	NMT从站	EMC - 辐射干扰	符合EN 61000-6-4标准, 船舶应用
	最小启动		
	可变的PDO映射		
	紧急信息		
	节点保护		
	虚拟模块配置		
供电电压	24 V DC (-25 % ... +30 %)		
最大输入电流(24V)	500 mA		
电源供电效率	87 %		
内部电流消耗(5V)	350 mA		
供I/O模块用总电流(5V)	1650 mA		
隔离	500 V系统/供电		
电源跨接触点电压	24 V DC (-25 % ... +30 %)		
电源跨接触点电流(最大)	10 A DC		

4 CANopen现场总线适配器D-Sub

10 Kbaud ... 1 Mbaud;支持数字量和模拟量信号

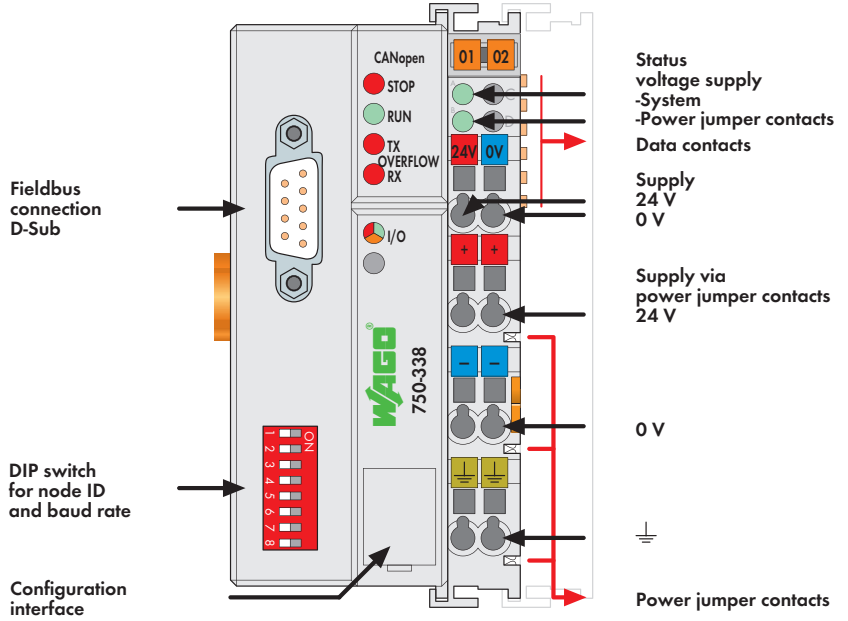

该总线适配器可将WAGO-I/O-SYSTEM作为一个从站与CANopen现场总线相连，并可通过PDO和SDO传输模块数据。

该总线适配器可支持所有I/O模块并自动配置、生成包括数字量、模拟量及特殊功能模块的本地过程映像。模拟量模块和特殊功能模块以字或字节的形式传输数据，而数字量模块的数据以字节的形式传输。CANopen允许过程映像存储在相应的主控单元(PLC、PC或NC)中。

本地过程映像分为数据接收和数据发送两个数据区域。



借助CANopen现场总线，可将过程数据发送至PLC、PC或NC做进一步处理，并可从现场侧接收过程数据。

模拟量模块的数据被存储在按照模块排列顺序而建立的PDO中。数字量模块的位以字节的形式映射在PDO中。如果数字量总数超过8位，则总线适配器会自动从下一个新的字节开始识别。

根据用户需要，对象字典(object dictionary)中的所有项都能够映射到32Rx PDO和32Tx PDO中。

全部输入和输出过程映像可使用SDO进行传输。通过软件可设置“占位模块”。

注意：需要EDS文件

说明	型号	每包数量
CANopen D-Sub	750-338	1
附件		
EDS文件	下载: www.wago.com	
小型WSB标记系列		
 空白	248-501	5
带标记	详见11章	
认证		
一致性标志	CE	
韩国认证		
船舶认证	BV, GL, NKK, PRS, RINA	
UL 508		
ANSI/ISA 12.12.01	Class I, Div. 2, Grp. ABCD, T4	
TÜV 07 ATEX 554086 X	I M2 Ex d I Mb, II 3 G Ex nA IIC T4 Gc, II 3 D Ex tc IIIC T135°C Dc	
IECEX TUN 09.0001 X	Ex d I Mb, Ex nA IIC T4 Gc, Ex tc IIIC T135°C Dc	

系统数据	
连接到主站的适配器数量	110个
传输介质	屏蔽铜缆: 3 x 0.25 mm ²
最大总线长度	30 m ... 1000 m (取决于波特率/电缆)
波特率	10 Kbaud ... 1 Mbaud
总线适配器接口	1 x D-Sub 9; 插头

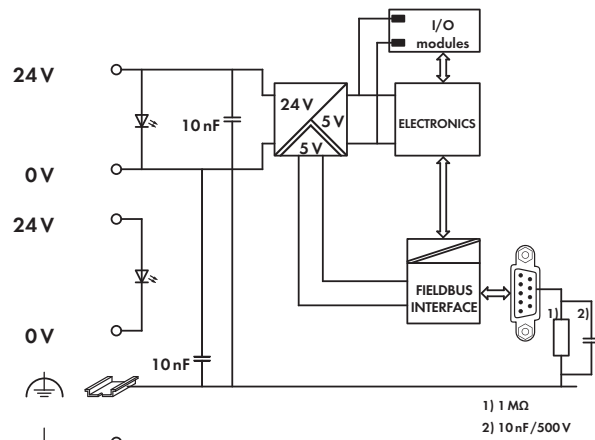
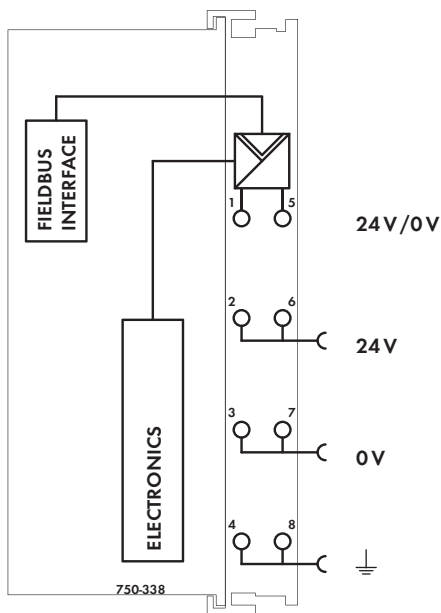

技术参数	
最大I/O模块数	64个
最大输入过程映像	512字节
最大输出过程映像	512字节
配置	通过PC或PLC
PDO数量	32 Tx /32 Rx
SDO数量	2个服务器SDO
通信规范	DS-301 V4.1
设备规范	DS-401 V2.0
	临界检测
	边缘触发PDO
	可编程故障响应
COB ID分配	SDO, 标准
节点ID分配	DIP开关
其他CANopen特性	NMT从站
	最小启动
	可变的PDO映射
	紧急信息
	节点保护
	虚拟模块的配置
供电电压	24 V DC (-25 % ... +30 %)
最大输入电流(24V)	500 mA
电源供电效率	87 %
内部电流消耗(5V)	350 mA
供I/O模块用总电流(5V)	1650 mA
隔离	500 V系统/供电
电源跨接触点电压	24 V DC (-25 % ... +30 %)
电源跨接触点电流(最大)	10 A DC

常规参数	
工作温度	0°C ... +55°C
导线连接技术	CAGE CLAMP®
所接导线范围	0.08 mm² ... 2.5 mm²/AWG 28 ... 14
剥线长度	8 ... 9 mm/0.33 in
外形尺寸(mm) W x H x L	51 x 65 x 100
	以DIN 35导轨的上边线为高度基准
重量	177 g
储存温度	-25°C ... +85°C
相对空气湿度(无冷凝)	95 %
抗振动	符合IEC 60068-2-6标准
抗冲击	符合IEC 60068-2-27标准
防护等级	IP20
EMC - 抗干扰性	符合EN 61000-6-2标准, 船舶应用
EMC - 辐射干扰	符合EN 61000-6-4标准, 船舶应用

4 CANopen ECO现场总线适配器MCS

10 Kbaud ... 1 Mbaud;支持数字量和模拟量信号

162



DIP switch
for node ID
and baud rate

Fieldbus
connection
231 Series (MCS)

Supply
24 V
0 V

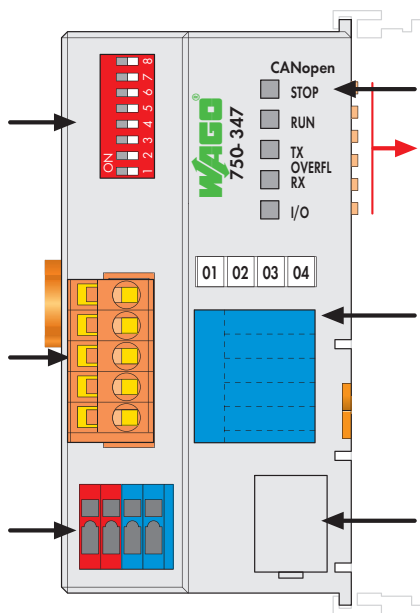

Status indication
-Fieldbus
-Fieldbus note

Data contacts

Marking area

Configuration
interface

该ECO现场总线适配器专为对I/O数量要求较少的领域而设计，如过程数据全部是数字量信号或只有少量模拟量信号的应用。它支持750系列的所有I/O模块。

该适配器集成用于系统供电的电源接线端子。通过单独供电模块经电源跨接触点为现场侧供电。

CANopen总线适配器可支持所有I/O模块并自动配置、生成一个本地过程映像。



本地过程映像分为数据接收和数据发送两个数据区域。借助CANopen现场总线，可将过程数据发送至PLC、PC或NC做进一步处理，并可从现场侧接收过程数据。

注意：需要EDS文件

模拟量模块的数据被存储在按照模块排列顺序而建立的PDO中。数字量模块的位也以字节的形式映射在PDO中，如果数字量总数超过8位，则总线适配器会自动从下一个新的字节开始识别。

根据用户需要，对象字典(object dictionary)中的所有项都能够映射到5RxPDO和5TxPDO。

全部输入和输出过程映像可使用SDO进行传输。通过软件可设置“占位模块”。

说明	型号	每包数量
CANopen ECO MCS	750-347	1
附件		
EDS文件	下载: www.wago.com	
小型WSB标记系列		
	空白	248-501 5
	带标记	详见11章
认证		
一致性标志	CE	
韩国认证		
船舶认证	ABS, BV, DNV, GL, KR, LR, NKK, PRS, RINA	
UL 508	Class I, Div. 2, Grp. ABCD, T4	
ANSI/ISA 12.12.01	Ex nA IIC T4 Gc	
TÜV 12.1297 X(Brazil)	I M2 Ex d I Mb,	
TÜV 07 ATEX 554086 X	II 3 G Ex nA IIC T4 Gc, II 3 D Ex tc IIIC T135°C Dc	
IECEx TUN 09.0001 X	Ex d I Mb, Ex nA IIC T4 Gc, Ex tc IIIC T135°C Dc	

系统数据	
连接到主站的适配器数量	110个
传输介质	屏蔽铜缆: 3 x 0.25 mm ²
最大总线长度	30 m ... 1000 m (取决于波特率/电缆)
波特率	10 Kbaud ... 1 Mbaud
总线适配器接口	5极针型连接器, 231系列(MCS), 孔型连接器231-305/010-000(包含)

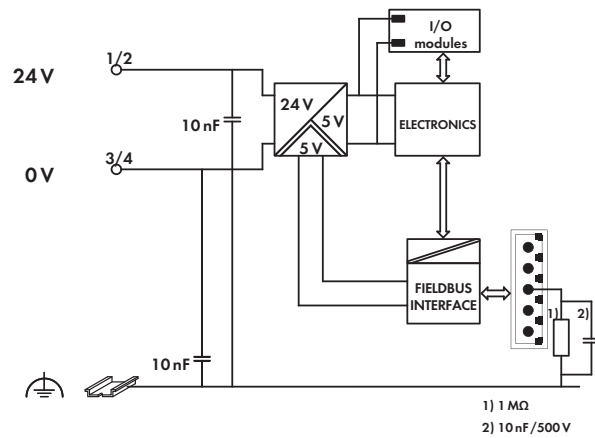
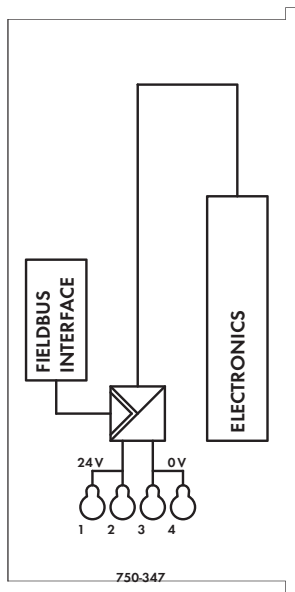

技术参数

最大I/O模块数	64个
最大输入过程映像	32字节
最大输出过程映像	32字节
配置	通过PC或PLC
PDO数量	5 Tx /5 Rx
SDO数量	1个服务器SDO
通信规范	DS-301 V4.1
设备规范	DS-401 V2.0
	可编程故障响应
COB ID分配	SDO, 标准
节点ID分配	DIP开关
其他CANopen特性	NMT从站
	最小启动
	可变的PDO映射
	紧急信息
	节点保护
供电电压	24 V DC (-25 % ... +30 %)
额定负载时(24 V)的典型输入电流	260 mA
额定负载时(24 V)的典型供电效率	80 %
内部电流消耗(5V)	350 mA
供I/O模块用总电流(5V)	650 mA

常规参数

工作温度	0°C ... +55°C
导线连接技术	CAGE CLAMP®
所接导线范围	0.08 mm² ... 1.5 mm²/AWG 28 ... 16
剥线长度	5 ... 6 mm/0.22 in
外形尺寸(mm) W x H x L	50 x 65 x 97
	以DIN 35导轨的上边线为高度基准
重量	135 g
储存温度	-25°C ... +85°C
相对空气湿度(无冷凝)	95 %
抗振动	符合IEC 60068-2-6标准
抗冲击	符合IEC 60068-2-27标准
防护等级	IP20
EMC - 抗干扰性	符合EN 61000-6-2标准, 船舶应用
EMC - 辐射干扰	符合EN 61000-6-4标准, 船舶应用

4 CANopen ECO现场总线适配器D-Sub

10 Kbaud ... 1 Mbaud; 支持数字量和模拟量信号



DIP switch for node ID and baud rate

Fieldbus connection D-Sub

Supply 24 V 0 V

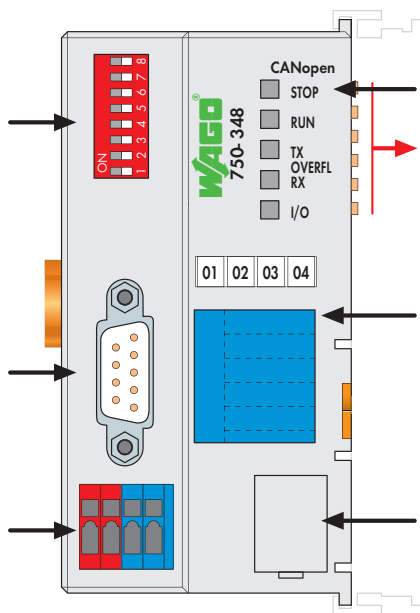

Status indication -Fieldbus -Fieldbus note

Data contacts

Marking area

Configuration interface

该ECO现场总线适配器专为对I/O数量要求较少的领域而设计, 如过程数据全部是数字量信号或只有少量模拟量信号的应用。它支持750系列的所有I/O模块。

该适配器集成用于系统供电的电源接线端子。通过单独供电模块经电源跨接触点为现场侧供电。

CANopen总线适配器可支持所有I/O模块并自动配置、生成一个本地过程映像。



本地过程映像分为数据接收和数据发送两个数据区域。借助CANopen现场总线, 可将过程数据发送至PLC、PC或NC做进一步处理, 并可从现场侧接收过程数据。

注意: 需要EDS文件

模拟量模块的数据被存储在按照模块排列顺序而建立的PDO中。数字量模块的位也以字节的形式映射在PDO中, 如果数字量总数超过8位, 则总线适配器会自动从下一个新的字节开始识别。

根据用户需要, 对象字典(object dictionary)中的所有项都能够映射到5 RxPDO和5 TxPDO。

全部输入和输出过程映像可使用SDO进行传输。通过软件可设置“占位模块”。

说明	型号	每包数量
CANopen ECO D-Sub	750-348	1
附件	型号	每包数量
EDS文件	下载: www.wago.com	
小型WSB标记系列		
 空白	248-501	5
带标记	详见11章	
认证		
一致性标志	CE	
韩国认证		
船舶认证	ABS, BV, DNV, GL, KR, LR, NKK, PRS, RINA	
UL 508	Class I, Div. 2, Grp. ABCD, T4	
ANSI/ISA 12.12.01	Ex nA IIC T4 Gc	
TÜV 12.1297 X(Brazil)	I M2 Ex d I Mb,	
TÜV 07 ATEX 554086 X	II 3 G Ex nA IIC T4 Gc,	
	II 3 D Ex tc IIIC T135°C Dc	
IECEx TUN 09.0001 X	Ex d I Mb,	
	Ex nA IIC T4 Gc,	
	Ex tc IIIC T135°C Dc	

系统数据	
连接到主站的适配器数量	110个
传输介质	屏蔽铜缆: 3 x 0.25 mm ²
最大总线长度	30 m ... 1000 m (取决于波特率/电缆)
波特率	10 Kbaud ... 1 Mbaud
总线适配器接口	1 x D-Sub 9; 插头

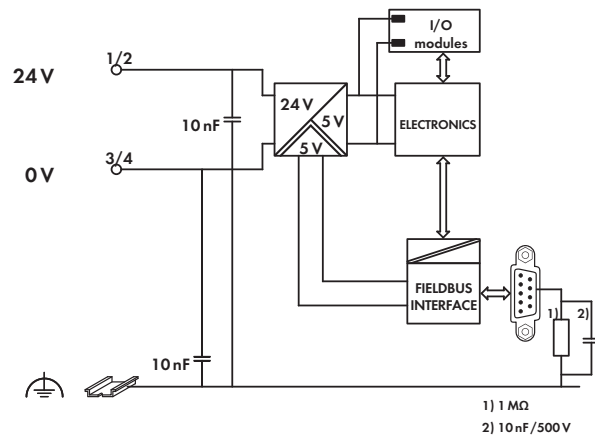
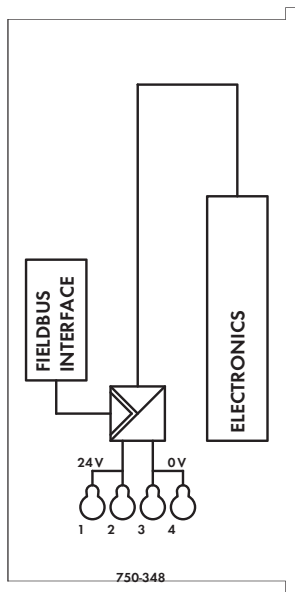
 1) 1 MΩ
2) 10 nF/500V

技术参数		常规参数	
最大I/O模块数	64个	工作温度	0°C ... +55°C
最大输入过程映像	32字节	导线连接技术	CAGE CLAMP®
最大输出过程映像	32字节	所接导线范围	0.08 mm² ... 1.5 mm²/AWG 28 ... 16
配置	通过PC或PLC	剥线长度	5 ... 6 mm/0.22 in
PDO数量	5 Tx /5 Rx	外形尺寸(mm) W x H x L	50 x 65 x 97
SDO数量	1个服务器SDO	重量	以DIN 35导轨的上边线为高度基准 115 g
通信规范	DS-301 V4.1	储存温度	-25°C ... +85°C
设备规范	DS-401 V2.0	相对空气湿度(无冷凝)	95 %
	可编程故障响应	抗振动	符合IEC 60068-2-6标准
COB ID分配	SDO, 标准	抗冲击	符合IEC 60068-2-27标准
节点ID分配	DIP开关	防护等级	IP20
其他CANopen特性	NMT从站	EMC - 抗干扰性	符合EN 61000-6-2标准, 船舶应用
	最小启动	EMC - 辐射干扰	符合EN 61000-6-4标准, 船舶应用
	可变的PDO映射		
	紧急信息		
	节点保护		
供电电压	24 V DC (-15 % ... +20 %)		
额定负载时(24 V)的典型输入电流	260 mA		
额定负载时(24 V)的典型供电效率	80 %		
内部电流消耗(5V)	350 mA		
供I/O模块用总电流(5V)	650 mA		

SERCOS III现场总线适配器

双端口; 100 Mbit/s; 支持数字量和模拟量信号

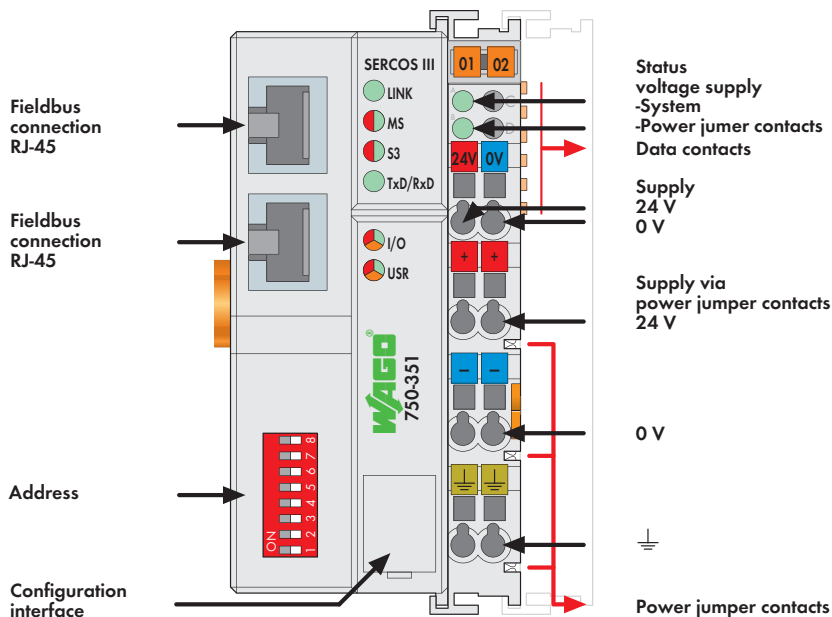

该现场总线适配器(750-351)可将WAGO-I/OSYSTEM与SERCOS III网络相连。



该总线适配器支持所有WAGO I/O模块并可自动配置、生成包括数字量、模拟量及特殊功能模块的本地过程映像。

模拟量模块和特殊功能模块以字或字节的形式传输数据，数字量模块的数据以位的形式传输。

该总线适配器可作为SERCOS III I/O设备集成到应用中，并支持SERCOS III服务通道(SVC)、实时通道(RTC)和TCP/IP通信标准。

内置的2个端口可轻松创建线型或环型结构，而无需使用其它网络组件。这两个端口均支持Auto-MDI/MDIX，并可自动检测数据走向，因此更换适配器电缆不会对运行产生影响。

可通过网络配置直接为SERCOS III节点分配ID。

说明	型号	每包数量
SERCOS III适配器	750-351	1
附件		
小型WSB标记系列	型号	每包数量
 空白	248-501	5
带标记	详见11章	
认证		
SERCOS III版本	V1.1.1	
IO协议	V1.1.1	
一致性标志	CE	
韩国认证		
船舶认证	ABS, BV, DNV, GL, KR, LR, PRS, RINA	
UL 508		
ANSI/ISA 12.12.01	Class I, Div. 2, Grp. ABCD, T4	
TÜV 07 ATEX 554086 X	I M2 Ex d I Mb, II 3 G Ex nA IIC T4 Gc, II 3 D Ex tc IIIC T135°C Dc	
IECEx TUN 09.0001 X	Ex d I Mb, Ex nA IIC T4 Gc, Ex tc IIIC T135°C Dc	

系统数据	
在Sercos环形拓扑结构中的适配器(从站)数量	512个
传输介质	双绞线S-UTP 100 Ω cat. 5
最大现场总线段距离	100 m, 受限于ETHERNET规范
网络最大长度	51.2 km, 受限于ETHERNET规范
波特率	100 Mbit/s, 全双工通信制
总线适配器接口	2 x RJ-45
协议	SERCOS III, FSP-IO, TCP/IP, FTP, HTTP, BootP, DHCP, SNTP
支持的服务	SVC, RTC, CC, IP, ring break (GDP_Basic, SCP_VarCFG, SCP_Sync)

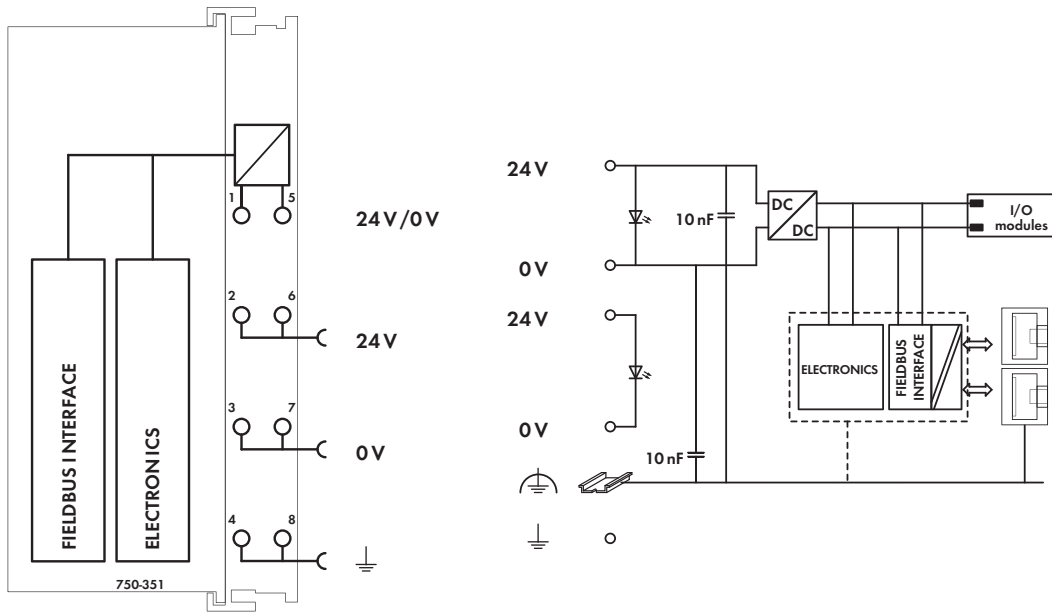

技术参数

最大I/O模块数	64个
最大I/O模块数(带总线扩展)	250个
最大输入过程映像	2 KB(RTC与SVC)
最大输出过程映像	2 KB(RTC与SVC)
配置	节点配置方式包括: WAGO ETHERNET设置, 基于Web的管理, WAGO-I/O-CHECK SERCOS III主站(CP2或更高), 地址选择开关
供电电压	24 V DC (-25 % ... +30 %)
最大输入电流(24 V)	500 mA
电源供电效率	87 %
内部电流消耗(5V)	300 mA
供I/O模块用总电流(5V)	1700 mA
隔离	500 V系统/供电
电源跨触点电压	24 V DC (-25 % ... +30 %)
电源跨触点电流(最大)	10 A DC

常规参数

工作温度	0°C ... +55°C
导线连接技术	CAGE CLAMP®
所接导线范围	0.08 mm² ... 2.5 mm²/AWG 28 ... 14
剥线长度	8 ... 9 mm/0.33 in
外形尺寸(mm) W x H x L	51 x 65 x 100 以DIN 35导轨的上边线为高度基准
重量	186.5 g
储存温度	-25°C ... +85°C
相对空气湿度(无冷凝)	95 %
抗振动	符合IEC 60068-2-6标准
抗冲击	符合IEC 60068-2-27标准
防护等级	IP20
EMC - 抗干扰性	符合EN 61000-6-2标准, 船舶应用
EMC - 辐射干扰	符合EN 61000-6-4标准, 船舶应用

4 MODBUS现场总线适配器

168 RS-485; 150 baud ... 115.2 Kbaud; 支持数字量和模拟量信号



Fieldbus connection D-Sub

Address

Address

Configuration interface

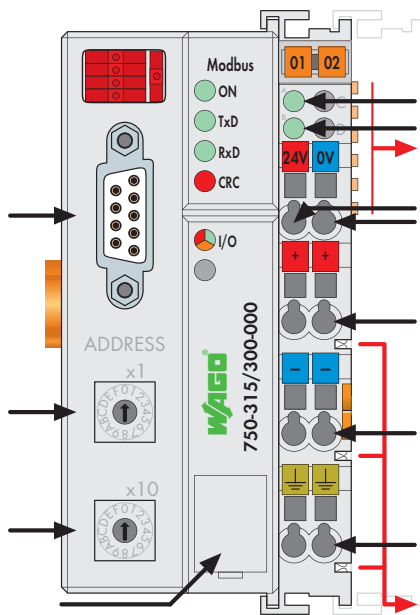

Modbus
ON
TxD
RxD
CRC
I/O

01 02
24V 0V
24V
0V
0V
0V

Status voltage supply -System -Power jumper contacts
Data contacts
Supply 24 V 0 V
Supply via power jumper contacts 24 V
0 V
⊥
Power jumper contacts

该总线适配器可将WAGO-I/O-SYSTEM作为一个从站与MODBUS现场总线相连。

该总线适配器可自动配置并生成包括数字量、模拟量及特殊功能模块的本地过程映像。模拟量模块及特殊功能模块以字或字节的形式传输数据，数字量模块的数据以位的形式传输。

模拟量模块的数据被存储在按照模块排列顺序而自动建立的过程映像区中。数字量模块的位是以字节的形式排列在模拟量数据的后面。如果数字量总数超过8位，则总线适配器会自动从下一个新的字节开始识别。

说明	型号	每包数量
MODBUS/RS-485/150 Bd ... 115.2 kBd	750-315/300-000	1
附件		
小型WSB标记系列		
	空白	248-501
	带标记	详见11章
认证		
一致性标志	CE	
船舶认证	BV, DNV, GL, KR, NKK, PRS, RINA	
UL 508		
ANSI/ISA 12.12.01	Class I, Div. 2, Grp. ABCD, T4	
TÜV 07 ATEX 554086 X	I M2 Ex d I Mb, II 3 G Ex nA IIC T4 Gc, II 3 D Ex tc IIIC T135°C Dc	
IECEx TUN 09.0001 X	Ex d I Mb, Ex nA IIC T4 Gc, Ex tc IIIC T135°C Dc	

系统数据	
连接到主站的适配器数量	247个, 带有中继器
最大I/O点数	约6000个(取决于主站)
传输介质	屏蔽铜缆: 2 (4) x 0.25 mm ²
最大现场总线段距离	1200 m (取决于波特率/电缆)
波特率	150 baud ... 115.2 Kbaud
总线适配器接口	1 x D-Sub 9; 插座

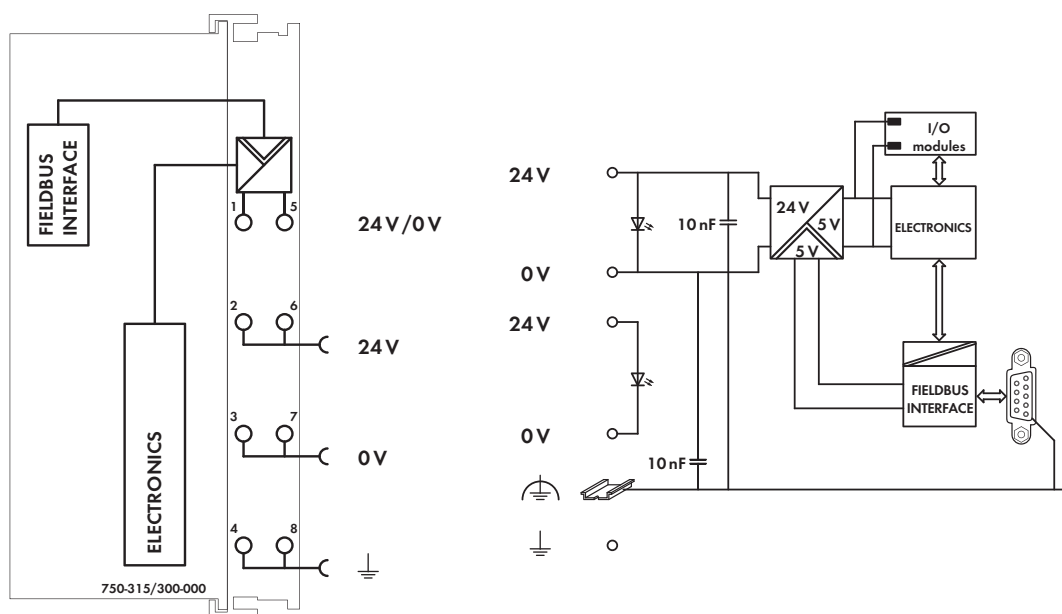

技术参数

最大I/O模块数	64个
最大输入过程映像	512字节
最大输出过程映像	512字节
配置	通过PC或旋转拨码开关
供电电压	24 V DC (-25 % ... +30 %)
最大输入电流(24 V)	500 mA
电源供电效率	87 %
内部电流消耗(5V)	350 mA
供I/O模块用总电流(5V)	1650 mA
隔离	500 V系统/供电
电源跨接触点电压	24 V DC (-25 % ... +30 %)
电源跨接触点电流(最大)	10 A DC

常规参数

工作温度	0°C ... +55°C
导线连接技术	CAGE CLAMP®
所接导线范围	0.08 mm² ... 2.5 mm²/AWG 28 ... 14
剥线长度	8 ... 9 mm/0.33 in
外形尺寸(mm) W x H x L	51 x 65 x 100
	以DIN 35导轨的上边线为高度基准
重量	183.2 g
储存温度	-25°C ... +85°C
相对空气湿度(无冷凝)	95 %
抗振动	符合IEC 60068-2-6标准
抗冲击	符合IEC 60068-2-27标准
防护等级	IP20
EMC - 抗干扰性	符合EN 61000-6-2标准, 船舶应用
EMC - 辐射干扰	符合EN 61000-6-4标准, 船舶应用

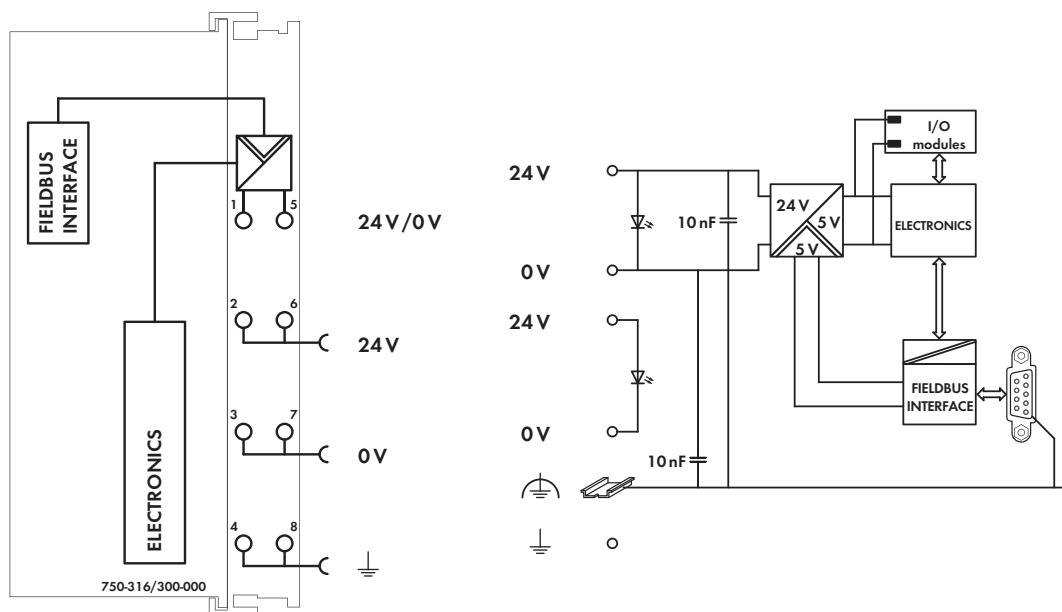

技术参数

最大I/O模块数	64个
最大输入过程映像	512字节
最大输出过程映像	512字节
配置	通过PC或旋转拨码开关
供电电压	24 V DC (-25 % ... +30 %)
最大输入电流(24 V)	500 mA
电源供电效率	87 %
内部电流消耗(5V)	350 mA
供I/O模块用总电流(5V)	1650 mA
隔离	500 V系统/供电
电源跨触点电压	24 V DC (-25 % ... +30 %)
电源跨触点电流(最大)	10 A DC

常规参数

工作温度	0°C ... +55°C
导线连接技术	CAGE CLAMP®
所接导线范围	0.08 mm² ... 2.5 mm²/AWG 28 ... 14
剥线长度	8 ... 9 mm/0.33 in
外形尺寸(mm) W x H x L	51 x 65 x 100
	以DIN 35导轨的上边线为高度基准
重量	184.8 g
储存温度	-25°C ... +85°C
相对空气湿度(无冷凝)	95 %
抗振动	符合IEC 60068-2-6标准
抗冲击	符合IEC 60068-2-27标准
防护等级	IP20
EMC - 抗干扰性	符合EN 61000-6-2标准, 船舶应用
EMC - 辐射干扰	符合EN 61000-6-4标准, 船舶应用

4 INTERBUS现场总线适配器

172

500 Kbaud; 支持数字量和模拟量信号



Fieldbus connection D-Sub, Input

Fieldbus connection D-Sub, Output

Configuration interface

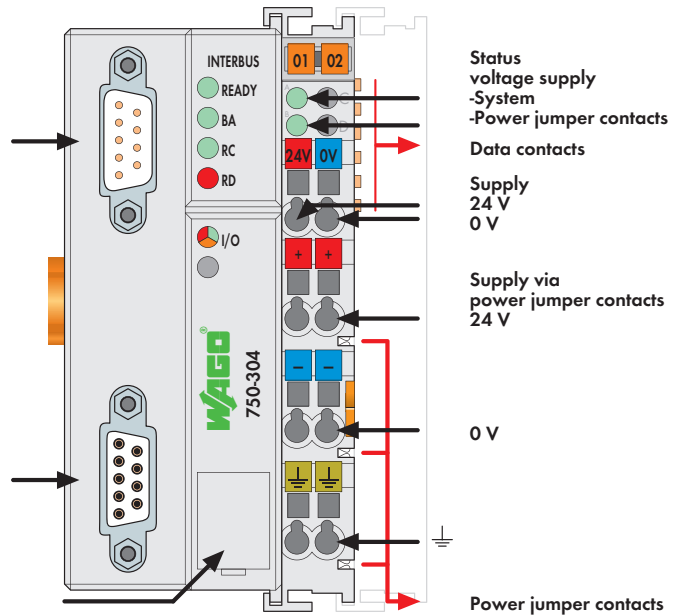





该总线适配器可将WAGO-I/O-SYSTEM作为一个从站与INTERBUS现场总线相连。

该总线适配器可自动配置并生成包括数字量、模拟量及特殊功能模块的本地过程映像。模拟量模块和特殊功能模块以字或字节的形式传输数据，数字量模块的数据以位的形式传输。

INTERBUS可将过程映像存储在相应的主控单元(PLC、PC或NC)中。

本地过程映像分为数据接收和数据发送两个数据区域。借助INTERBUS现场总线，可将过程数据发送至PLC、PC或NC做进一步处理，并可从现场侧接收过程数据。

模拟量模块的数据被存储在按照模块排列顺序而自动建立的过程映像区中。数字量模块的位是以字节的形式排列在模拟量数据的后面。如果数字量总数超过8位，则总线适配器会自动从下一个新的字节开始识别。

说明	型号	每包数量
INTERBUS 500 kbd	750-304	1
附件	型号	每包数量
INTERBUS文件	下载: www.wago.com	
小型WSB标记系列		
	空白	5
	带标记	详见11章
认证		
标准	EN 50254	
认证	INTERBUS CLUB	
一致性标志	CE	
韩国认证		
 UL 508		
 ANSI/ISA 12.12.01	Class I, Div. 2, Grp. ABCD, T4	
 TÜV 07 ATEX 554086 X	I M2 Ex d I Mb, II 3 G Ex nA IIC T4 Gc, II 3 D Ex tc IIIC T135°C Dc	
IECEx TUN 09.0001 X	Ex d I Mb, Ex nA IIC T4 Gc, Ex tc IIIC T135°C Dc	

系统数据	
连接到主站的适配器数量	256个
最大I/O点数	4096个(取决于主站)
传输介质	经认证的铜缆
最大现场总线段距离	400 m
波特率	500 Kbaud
传输时间	典型1.43 ms (10个节点, 每个节点带有32个数字量输入点/32个数字量输出点)
总线适配器接口	1 x D-Sub 9; 用于输入接口的插头 1 x D-Sub 9; 用于输出接口的插座

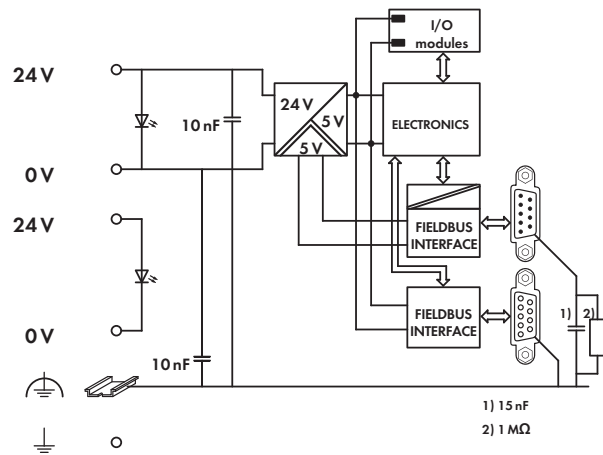
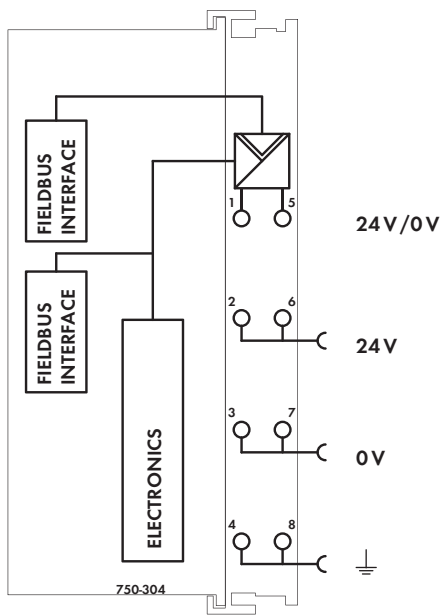

技术参数		常规参数	
最大I/O模块数	64个	工作温度	0°C ... +55°C
最大输入过程映像	64字节	导线连接技术	CAGE CLAMP®
最大输出过程映像	64字节	所接导线范围	0.08 mm² ... 2.5 mm²/AWG 28 ... 14
配置	通过PC或PLC	剥线长度	8 ... 9 mm/0.33 in
供电电压	24 V DC (-15 % ... +20 %)	外形尺寸(mm) W x H x L	51 x 65 x 100
最大输入电流(24 V)	500 mA		以DIN 35导轨的上边线为高度基准
电源供电效率	87 %	重量	187 g
内部电流消耗(5V)	300 mA(从0101版本开始), 450 mA (之前的版本)	储存温度	-25°C ... +85°C
供I/O模块用总电流(5V)	1700 mA(从0101版本开始), 1550 mA (之前的版本)	相对空气湿度(无冷凝)	95 %
隔离	500 V系统/供电	抗振动	符合IEC 60068-2-6标准
电源跨接触点电压	24 V DC (-15 % ... +20 %)	抗冲击	符合IEC 60068-2-27标准
电源跨接触点电流(最大)	10 A DC	防护等级	IP20
		EMC - 抗干扰性	符合EN 61000-6-2标准
		EMC - 辐射干扰	符合EN 61000-6-4标准

4 INTERBUS ECO现场总线适配器

174 500 Kbaud; 支持数字量和模拟量信号



Fieldbus connection D-Sub Input

Fieldbus connection D-Sub Output

Supply 24 V 0 V

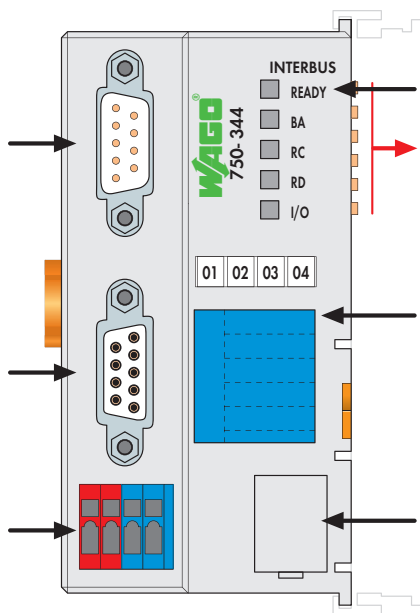

Status indication -Fieldbus -Fieldbus note

Data contacts

Marking area

Configuration interface

该ECO现场总线适配器专为对I/O数量要求较少的领域而设计, 如过程数据全部是数字量信号或只有少量模拟量信号的应用。它支持750系列的所有I/O模块。



该适配器集成用于系统供电的电源接线端子。通过单独供电模块经电源跨接触点为现场侧供电。

INTERBUS总线适配器可自动配置并生成包括数字量、模拟量及特殊功能模块的本地过程映像。

INTERBUS可将过程映像存储在相应的主控单元(PLC、PC或NC)中。

本地过程映像分为数据接收和数据发送两个数据区域。借助INTERBUS现场总线, 可将过程数据发送至PLC、PC或NC做进一步处理, 并可从现场侧接收过程数据。

模拟量模块的数据被存储在按照模块排列顺序而自动建立的过程映像区中。数字量模块的位是以字节的形式排列在模拟量数据的后面。如果数字量总数超过8位, 则总线适配器会自动从下一个新的字节开始识别。

说明	型号	每包数量
INTERBUS ECO 500 kBd	750-344	1
附件		
INTERBUS文件	下载: www.wago.com	
小型WSB标记系列		
	空白	248-501 5
	带标记	详见11章
标准及认证		
标准	EN 50254	
一致性标志	CE	
韩国认证		
UL 508		
ANSI/ISA 12.12.01	Class I, Div. 2, Grp. ABCD, T4	
TÜV 12.1297 X(Brazil)	Ex nA IIC T4 Gc	
TÜV 07 ATEX 554086 X	I M2 Ex d I Mb, II 3 G Ex nA IIC T4 Gc, II 3 D Ex tc IIIC T135°C Dc	
IECEx TUN 09.0001 X	Ex d I Mb, Ex nA IIC T4 Gc, Ex tc IIIC T135°C Dc	

系统数据	
连接到主站的适配器数量	256个
最大I/O点数	4096个(取决于主站)
传输介质	经认证的铜缆
最大现场总线段距离	400 m
波特率	500 Kbaud
传输时间	典型1.43 ms (10个节点, 每个节点带有32个数字量输入点/32个数字量输出点)
总线适配器接口	1 x D-Sub 9; 用于输入接口的插头 1 x D-Sub 9; 用于输出接口的插座

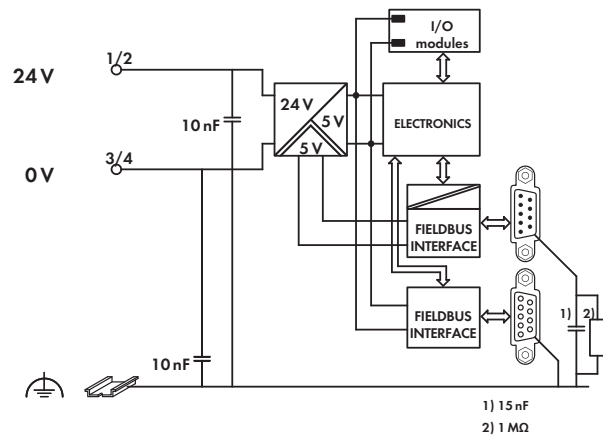
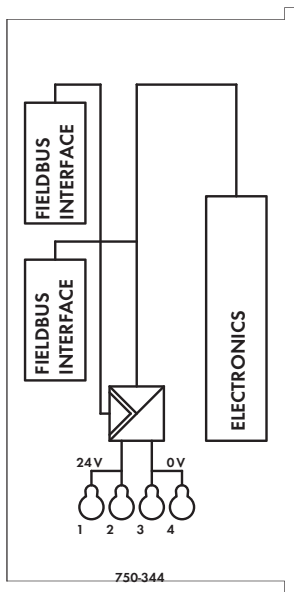

技术参数		常规参数	
最大I/O模块数	64个	工作温度	0°C ... +55°C
最大输入过程映像	20字节	导线连接技术	CAGE CLAMP®
最大输出过程映像	20字节	所接导线范围	0.08 mm² ... 1.5 mm²/AWG 28 ... 16
配置	通过PC或PLC	剥线长度	5 ... 6 mm/0.22 in
供电电压	24 V DC (-15 % ... +20 %)	外形尺寸(mm) W x H x L	50 x 65 x 97
额定负载时(24 V)的典型输入电流	260 mA		以DIN 35导轨的上边线为高度基准
额定负载时(24 V)的典型供电效率	80 %	重量	115.5 g
内部电流消耗(5V)	350 mA	储存温度	-25°C ... +85°C
供I/O模块用总电流(5V)	650 mA	相对空气湿度(无冷凝)	95 %
		抗振动	符合IEC 60068-2-6标准
		抗冲击	符合IEC 60068-2-27标准
		防护等级	IP20
		EMC - 抗干扰性	符合EN 61000-6-2标准
		EMC - 辐射干扰	符合EN 61000-6-4标准

4 INTERBUS ECO现场总线适配器

2 Mbaud; 支持数字量和模拟量信号

176



Fieldbus connection
D-Sub
Input

Fieldbus connection
D-Sub
Output

Supply
24 V
0 V

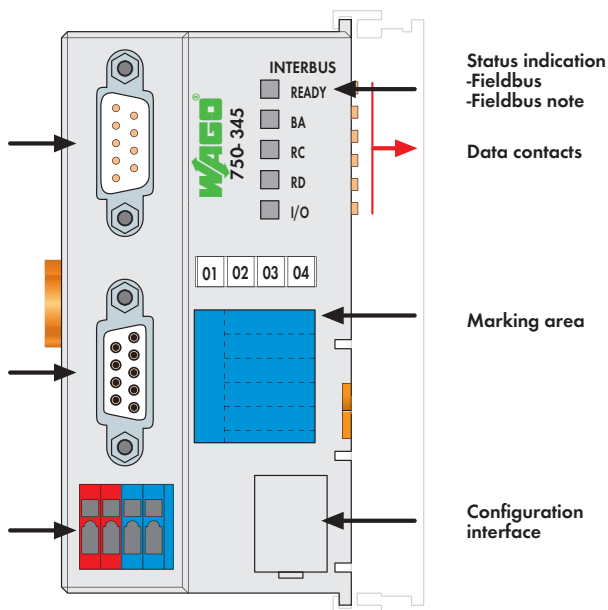

该总线适配器可将WAGO-I/O-SYSTEM作为一个从站与INTERBUS现场总线相连。

该总线适配器可自动配置并生成包括数字量、模拟量及特殊功能模块的本地过程映像。模拟量模块和特殊功能模块以字或字节的形式传输数据，数字量模块的数据以位的形式传输。

INTERBUS可将过程映像存储在相应的主控单元(PLC、PC或NC)中。

本地过程映像分为数据接收和数据发送两个数据区域。借助INTERBUS现场总线，可将过程数据发送至PLC、PC或NC做进一步处理，并可从现场侧接收过程数据。

模拟量模块的数据被存储在按照模块排列顺序而自动建立的过程映像区中。数字量模块的位是以字节的形式排列在模拟量数据的后面。如果数字量总数超过8位，则总线适配器会自动从下一个新的字节开始识别。

说明	型号	每包数量
INTERBUS ECO 2 Mbd	750-345	1
附件		
INTERBUS文件	下载: www.wago.com	
小型WSB标记系列		
 空白	248-501	5
带标记	详见11章	
标准及认证		
标准	EN 50254	
一致性标志	CE	
韩国认证	KC	
UL 508		
ANSI/ISA 12.12.01	Class I, Div. 2, Grp. ABCD, T4	
TÜV 12.1297 X(Brazil)	Ex nA IIC T4 Gc	
TÜV 07 ATEX 554086 X	I M2 Ex d I Mb, II 3 G Ex nA IIC T4 Gc, II 3 D Ex tc IIIC T135°C Dc	
IECEx TUN 09.0001 X	Ex d I Mb, Ex nA IIC T4 Gc, Ex tc IIIC T135°C Dc	

系统数据	
连接到主站的适配器数量	256个
最大I/O点数	4096个(取决于主站)
传输介质	经认证的铜缆
最大现场总线段距离	150 m
波特率	2 Mbaud
传输时间	请详询公司
总线适配器接口	1 x D-Sub 9; 用于输入接口的插头 1 x D-Sub 9; 用于输出接口的插座

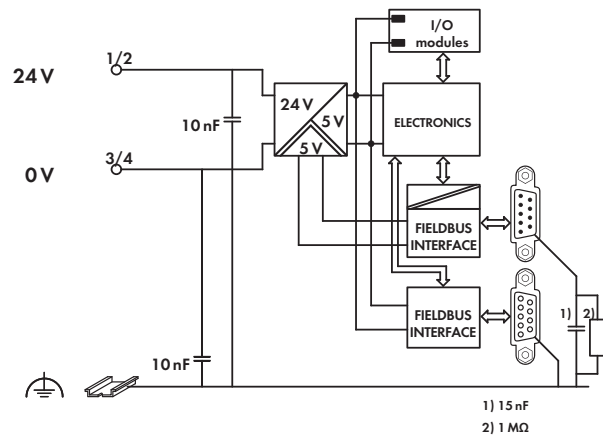
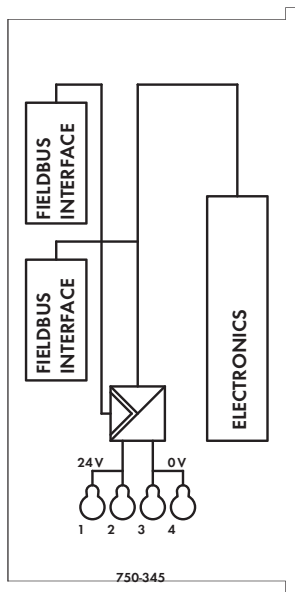

技术参数		常规参数	
最大I/O模块数	64个	工作温度	0°C ... +55°C
最大输入过程映像	20字节	导线连接技术	CAGE CLAMP®
最大输出过程映像	20字节	所接导线范围	0.08 mm² ... 1.5 mm²/AWG 28 ... 16
配置	通过PC或PLC	剥线长度	5 ... 6 mm/0.22 in
供电电压	24 V DC (-15 % ... +20 %)	外形尺寸(mm) W x H x L	50 x 65 x 97
额定负载时(24 V)的典型输入电流	260 mA		以DIN 35导轨的上边线为高度基准
额定负载时(24 V)的典型供电效率	80 %	重量	115 g
内部电流消耗(5V)	350 mA	储存温度	-25°C ... +85°C
供I/O模块用总电流(5V)	650 mA	相对空气湿度(无冷凝)	95 %
		抗振动	符合IEC 60068-2-6标准
		抗冲击	符合IEC 60068-2-27标准
		防护等级	IP20
		EMC - 抗干扰性	符合EN 61000-6-2标准
		EMC - 辐射干扰	符合EN 61000-6-4标准

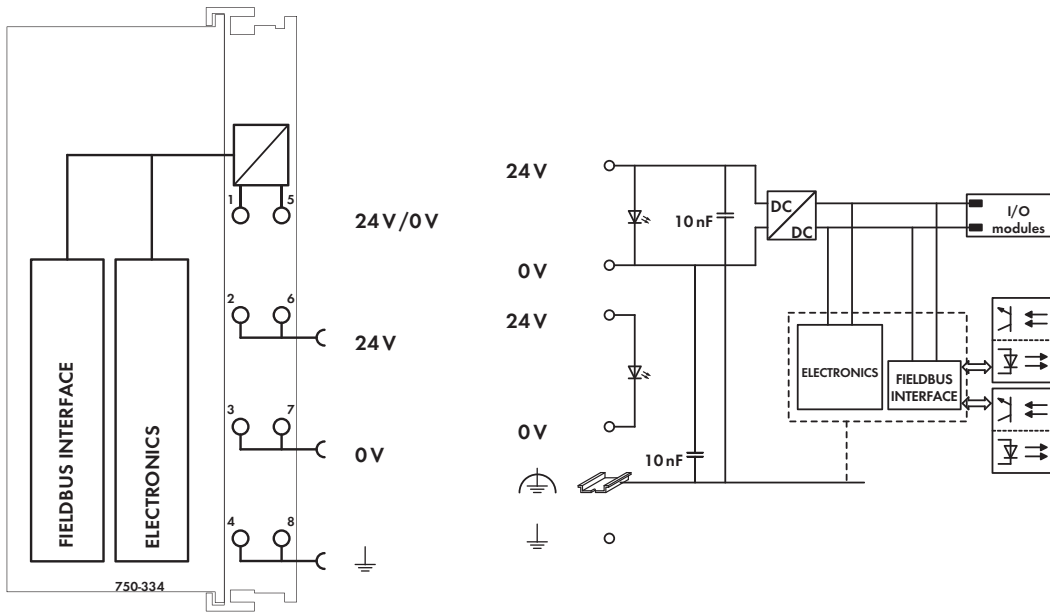

技术参数

最大I/O模块数	64个
最大输入过程映像	64字节
最大输出过程映像	64字节
配置	通过PC或PLC
供电电压	24 V DC (-15 % ... +20 %)
最大输入电流(24 V)	500 mA
电源供电效率	87 %
内部电流消耗(5V)	350 mA
供I/O模块用总电流(5V)	1650 mA
隔离	500 V系统/供电
电源跨接触点电压	24 V DC (-15 % ... +20 %)
电源跨接触点电流(最大)	10 A DC

常规参数

工作温度	0°C ... +55°C
导线连接技术	CAGE CLAMP®
所接导线范围	0.08 mm² ... 2.5 mm²/AWG 28 ... 14
剥线长度	8 ... 9 mm/0.33 in
外形尺寸(mm) W x H x L	51 x 65 x 100
	以DIN 35导轨的上边线为高度基准
重量	189.8 g
储存温度	-25°C ... +85°C
相对空气湿度(无冷凝)	95 %
抗振动	符合IEC 60068-2-6标准
抗冲击	符合IEC 60068-2-27标准
防护等级	IP20
EMC - 抗干扰性	符合EN 61000-6-2标准
EMC - 辐射干扰	符合EN 61000-6-4标准

开关

OFF	现场总线适配器作为总线上最后一个设备
ON	现场总线输出接口被激活

CC-Link现场总线适配器

156 Kbaud ... 10 Mbaud;支持数字量和模拟量信号

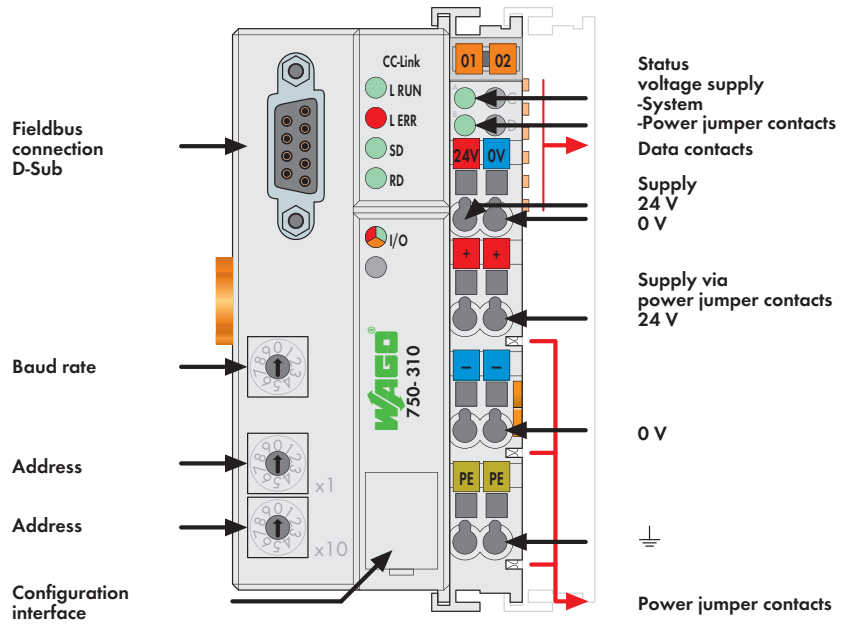

该总线适配器可将WAGO-I/O-SYSTEM作为一个从站与CC-Link现场总线相连。

该总线适配器可自动配置并生成包括数字量、模拟量及特殊功能模块的本地过程映像。模拟量模块和特殊功能模块以字或字节的形式传输数据，数字量模块的数据以位的形式传输。

CC-Link可将过程映像存储在相应的主控单元(PLC、PC或NC)中。

本地过程映像分为数据接收和数据发送两个数据区域。借助CC-Link现场总线，可将过程数据发送至PLC、PC或NC做进一步处理，并可从现场侧接收过程数据。

模拟量模块的数据被存储在按照模块排列顺序而自动建立的过程映像区中。数字量模块的位以字节的形式排列在模拟量数据后面。如果数字量总数超过8位，则总线适配器会自动从下一个新的字节开始识别。

说明	型号	每包数量	
CC-Link	750-310	1	
附件			
小型WSB标记系列			
	空白	248-501	5
	带标记	详见11章	
D-Sub针式总线连接器:9极		750-965	1
认证			
一致性标志	CE		
韩国认证			
UL 508			
ANSI/ISA 12.12.01	Class I, Div. 2, Grp. ABCD, T4		
TÜV 07 ATEX 554086 X	I M2 Ex d I Mb, II 3 G Ex nA IIC T4 Gc, II 3 D Ex tc IIIC T135°C Dc		
IECEx TUN 09.0001 X	Ex d I Mb, Ex nA IIC T4 Gc, Ex tc IIIC T135°C Dc		

系统数据	
连接到主站的适配器数量	64个
传输介质	屏蔽铜缆: 2 (3) x 0.5 mm ²
最大现场总线段距离	100 m ... 1200 m (取决于波特率/电缆)
波特率	156 Kbaud ... 10 Mbaud
总线适配器接口	1 x D-Sub 9; 插座

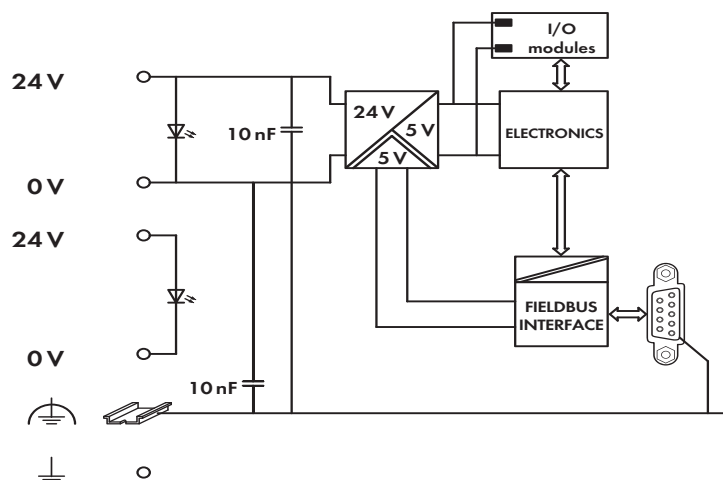
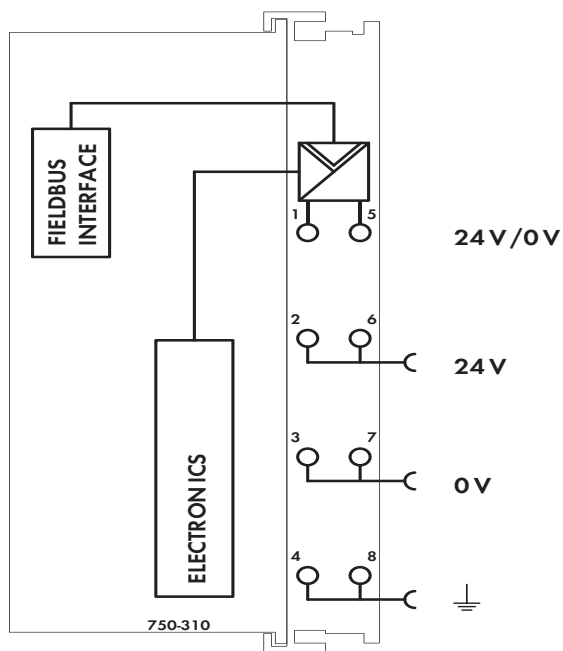

技术参数		常规参数	
最大I/O模块数	64个	工作温度	0°C ... +55°C
站地址	最多4个	导线连接技术	CAGE CLAMP®
最大输入过程映像	14字节 数字量, 2字节 系统, 32字节 模拟量	所接导线范围	0.08 mm² ... 2.5 mm²/AWG 28 ... 14
最大输出过程映像	14字节 数字量, 2字节 系统, 32字节 模拟量	剥线长度	8 ... 9 mm/0.33 in
供电电压	24 V DC (-25 % ... +30 %)	外形尺寸(mm) W x H x L	51 x 65 x 100 以DIN 35导轨的上边线为高度基准
最大输入电流(24 V)	500 mA	重量	210 g
电源供电效率	87 %	储存温度	-25°C ... +85°C
内部电流消耗(5V)	300 mA	相对空气湿度(无冷凝)	95 %
供I/O模块用总电流(5V)	1700 mA	抗振动	符合IEC 60068-2-6标准
隔离	500 V系统/供电	抗冲击	符合IEC 60068-2-27标准
电源跨接触点电压	24 V DC (-25 % ... +30 %)	防护等级	IP20
电源跨接触点电流(最大)	10 A DC	EMC - 抗干扰性	符合EN 61000-6-2标准
		EMC - 辐射干扰	符合EN 61000-6-4标准



750/753系列的外壳设计	
外形尺寸(mm) W x H x L	12 x 65 x 100 (以DIN导轨的上边线为高度基准)
导线连接技术	CAGE CLAMP®
所接导线范围	0.08 mm ² ... 2.5 mm ² /28 ... 14 AWG
剥线长度	750系列: 8 ... 9 mm/0.33 in. 753系列: 9 ... 10 mm/0.37 in.

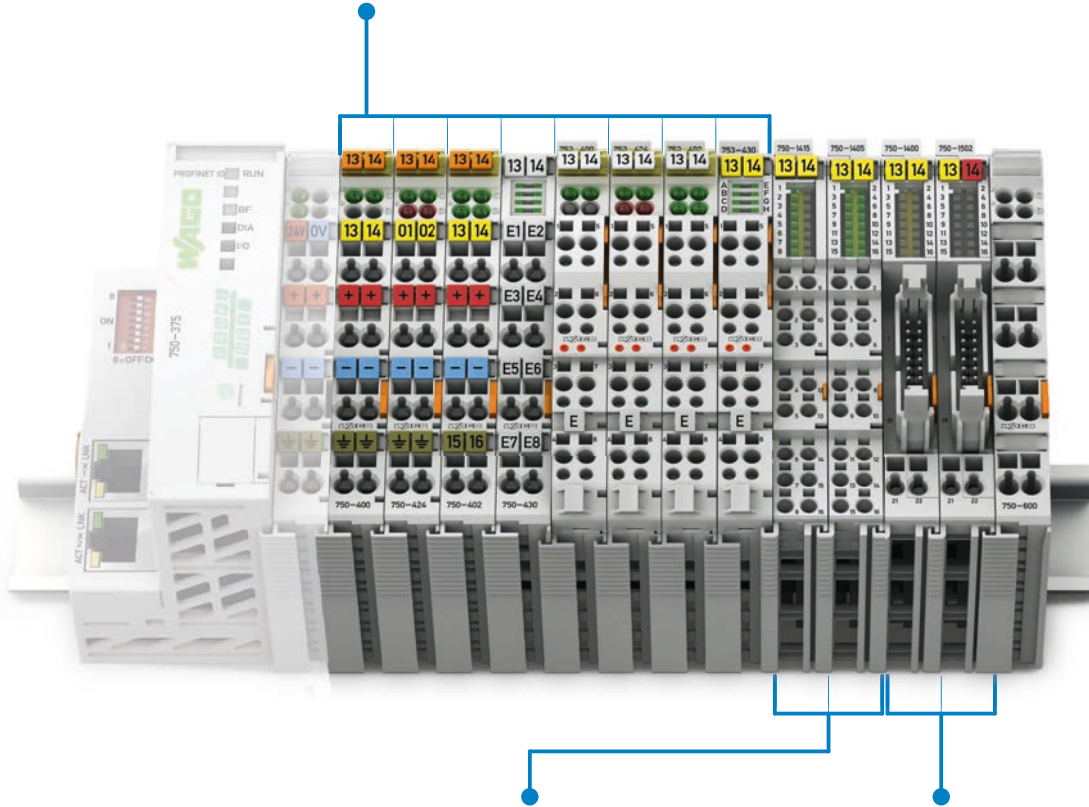

750系列的外壳设计, 带有直插型笼式弹簧接线单元(Push-in CAGE CLAMP®)(16通道)	
导线连接技术	Push-in CAGE CLAMP®
所接导线范围	单股导线: 0.08 mm ² ... 2.5 mm ² /28 ... 16 AWG 细多股导线: 0.25 mm ² ... 1.5 mm ² /22 ... 16 AWG
剥线长度	8 ... 9 mm/0.33 in.

750系列的外壳设计, 带有扁平电缆连接器	
外形尺寸(mm) W x H x L	12 x 73 x 100 (以DIN导轨的上边线为高度基准)
导线连接技术	20极针型连接器/CAGE CLAMP®



I/O-Systems; 数字量输入模块

目录

功能	2通道数字量输入	4通道数字量输入	8通道数字量输入	8通道数字量输入/输出	16通道数字量输入	说明	型号			页码	
							标准型	/T 扩展的工作温度范围: -20°C ... +60°C	可插拔		
5 VDC		☐				0.2 ms, 高电平触发	750-414			184	
5/12 VDC			☐			(5 ... 14 VDC) 0.2 ms, 高电平触发			753-434	185	
24 VDC	☐					3.0 ms, 高电平触发	750-400	750-400/025-000	753-400	186	
	☐					0.2 ms, 高电平触发	750-401		753-401	186	
	☐					3.0 ms, 高电平触发, 接近开关	750-410		753-410	187	
	☐					0.2 ms, 高电平触发, 接近开关	750-411		753-411	187	
	☐					3.0 ms, 高电平触发, 诊断功能, 确认	750-418		753-418	188	
	☐					3.0 ms, 高电平触发, 诊断功能	750-421		753-421	188	
	☐					NAMUR, 符合DIN EN 60947-5-6标准的接近开关	750-425		753-425	215	
	☐					入侵检测模块	750-424		753-424	216	
		☐				3.0 ms, 高电平触发	750-402	750-402/025-000	753-402		189
		☐				0.2 ms, 高电平触发	750-403		753-403		189
		☐				3.0 ms, 高电平触发	750-432		753-432		190
		☐				0.2 ms, 高电平触发	750-433		753-433		190
		☐				脉冲延时, 10 ms	750-422		753-422		191
		☐				3.0 ms, 低电平触发	750-408	750-408/025-000	753-408		192
		☐				0.2 ms, 低电平触发	750-409		753-409		192
		☐				3.0 ms, 3线制连接	750-1420				193
		☐				0.2 ms, 3线制连接	750-1421				193
		☐				3.0 ms, 低电平触发, 3线制连接	750-1422				194
		☐				0.2 ms, 低电平触发, 3线制连接	750-1423				194
			☐			3.0 ms, 高电平触发	750-430	750-430/025-000	753-430		195
			☐			0.2 ms, 高电平触发	750-431		753-431		195
			☐			3.0 ms, 低电平触发	750-436		753-436		196
			☐			0.2 ms, 低电平触发	750-437		753-437		196
			☐			3.0 ms, 2线制连接	750-1415				199
			☐			0.2 ms, 2线制连接	750-1416				199
			☐			3.0 ms, 低电平触发, 2线制连接	750-1417				200
		☐			0.2 ms, 低电平触发, 2线制连接	750-1418				200	
			☐		0.5 A, 高电平触发, 扁平电缆	750-1502				197	
			☐		0.5 A, 高电平触发	750-1506				198	
				☐	3.0 ms, 高电平触发, 扁平电缆	750-1400				201	
				☐	3.0 ms, 高电平触发	750-1405				202	
				☐	0.2 ms, 高电平触发	750-1406				202	
				☐	3.0 ms, 低电平触发, 扁平电缆	750-1402				203	
				☐	3.0 ms, 低电平触发	750-1407				204	
24 V AC/DC		☐				20 ms	750-415		753-415	205	
		☐				50 ms, 电源跨接触点	750-423		753-423	206	
42 V AC/DC		☐				20 ms	750-428		753-428	207	
48 VDC	☐					3.0 ms, 高电平触发	750-412		753-412	208	
60 VDC	☐					3.0 ms, 高电平触发			753-429	209	
110 VDC	☐					3.0 ms, 高电平触发或低电平触发	750-427		753-427	210	
220 VDC	☐					3.0 ms, 高电平触发	750-407			211	
120 VAC	☐					10 ms, 高电平触发	750-406		753-406	212	
120/230 VAC		☐				(120 ... 230 VAC) 10 ms, 高电平触发			753-440	213	
230 VAC	☐					10 ms, 高电平触发	750-405		753-405	214	
PTC			☐			用于连接符合DIN 44081/44082标准的PTC热敏电阻	750-1425			217	
安全功能							详见4.8章				
Ex i							详见4.9章				

4通道数字量输入模块5 V DC

2至3线制连接; 高电平触发

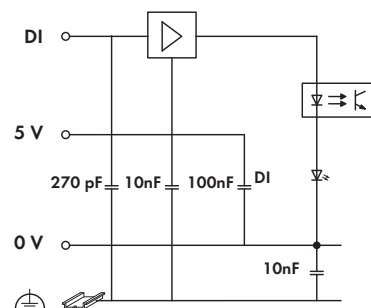
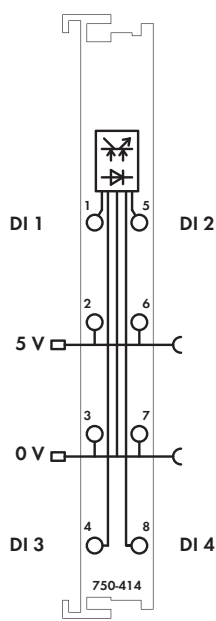
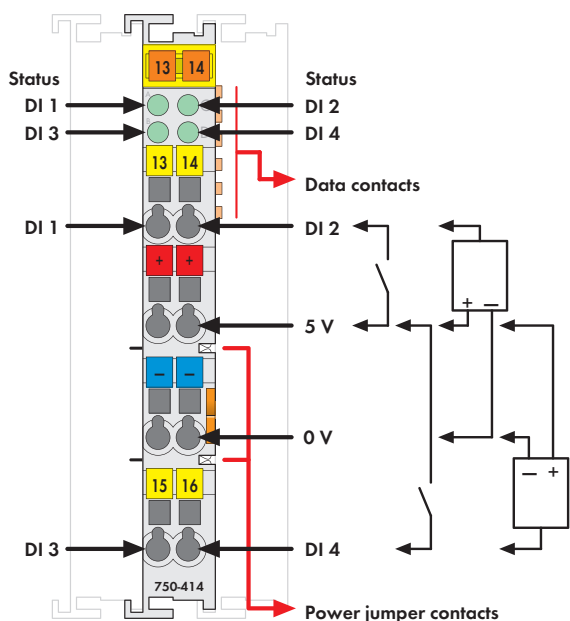

该型号不包含小型WSB标记系列



该数字量输入模块可接收现场侧(如: 传感器等)的控制信号。

每个输入模块均带有抗干扰滤波器。

现场层和系统层之间经电气隔离。

注意:

工作在5 VDC情况下, 需要额外使用电源模块!

说明	型号	每包数量	
4DI 5V DC 0.2ms	750-414	1	
附件	型号	每包数量	
小型WSB标记系列			
	空白	248-501	5
	带标记	详见11章	
认证			
一致性标志	CE		
韩国认证			
UL 508			
ANSI/ISA 12.12.01	Class I, Div. 2, Grp. ABCD, T4		

技术参数	
输入点数	4
电流消耗(内部)	5 mA
电源跨接触点电压	5 V DC
信号电压(0)	0 V ... +0.8 V DC
信号电压(1)	2.4 V ... 5 V DC
输入滤波	0.2 ms
输入电流(典型)	50 μ A
隔离	500 V系统/供电
内部位宽	4位
导线连接技术	CAGE CLAMP®
所接导线范围	0.08 mm ² ... 2.5 mm ² /AWG 28 ... 14
剥线长度	8 ... 9 mm/0.33 in
宽度	12 mm
重量	46 g
EMC - 抗干扰性	符合EN 61000-6-2标准
EMC - 辐射干扰	符合EN 61000-6-4标准

8通道数字量输入模块5 ... 14 V DC

1线制连接; 高电平触发

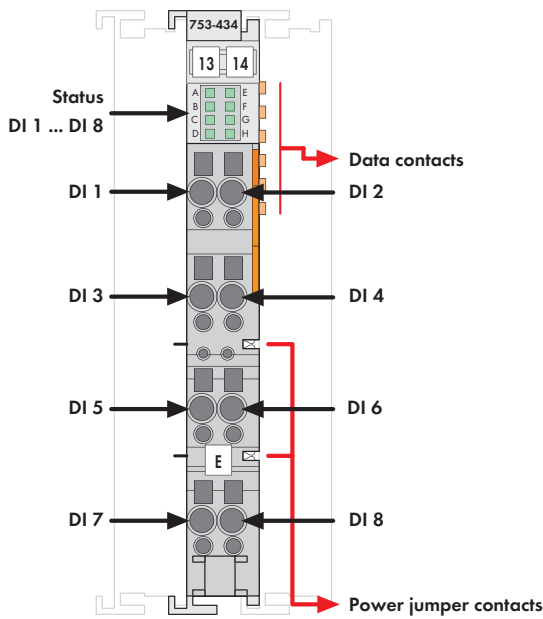

该数字量输入模块带有8个通道, 且宽度仅为12 mm。它可接收现场侧(如: 传感器等)的控制信号。







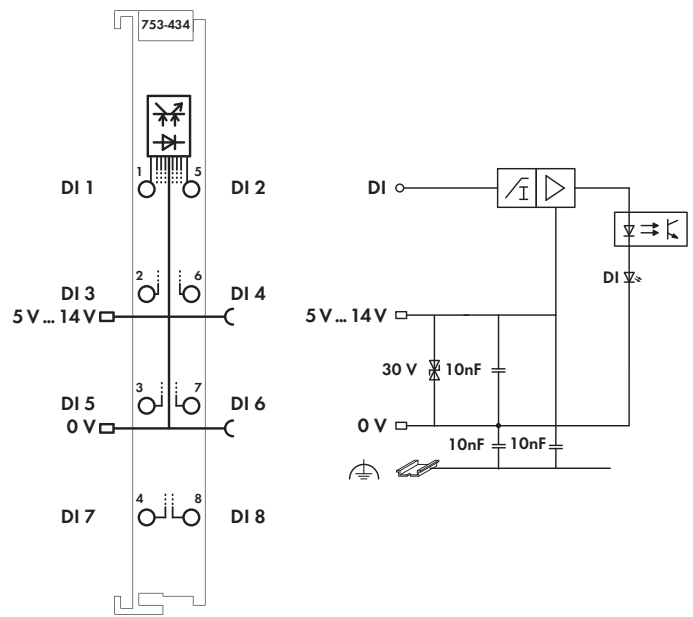

每个输入模块均带有抗干扰滤波器。

现场层和系统层之间经电气隔离。

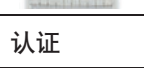
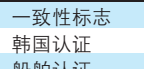
注意:

工作在5-14 VDC情况下, 需要额外使用电源模块!



说明	型号	每包数量
8DI 5(14)V DC 0.2ms (不带前连接器)	753-434	1
附件	型号	每包数量
 753系列前连接器	753-110	25
 753系列专用定位销	753-150	100
小型WSB标记系列		
 空白	248-501	5
 带标记	详见11章	
认证		
一致性标志	CE	
韩国认证		
船舶认证	GL	
 UL 508		
 ANSI/ISA 12.12.01	Class I, Div. 2, Grp. ABCD, T4	
 TÜV 07 ATEX 554086 X	I M2 Ex d I Mb, II 3 G Ex nA IIC T4 Gc,	
 IECEX TUN 09.0001 X	II 3 D Ex tc IIIC T135°C Dc	
	Ex d I Mb, Ex nA IIC T4 Gc, Ex tc IIIC T135°C Dc	

技术参数

输入点数	8
电流消耗(内部)	4 mA
电源跨接触点电压	5 V ... 14 V DC (-15 % ... +20 %)
信号电压(0)	-3 V DC ... 0.2 x V _V
信号电压(1)	0.5 V _V ... 1.1 V _V
输入滤波	0.2 ms
输入电流(典型)	12 V 时, 60 µA
输入阻抗	> 100 kΩ
隔离	500 V 系统/供电
内部位宽	8位
导线连接技术	CAGE CLAMP®
所接导线范围	0.08 mm ² ... 2.5 mm ² / AWG 28 ... 14
剥线长度	9 ... 10 mm / 0.37 in
宽度	12 mm
重量	40.3 g
EMC - 抗干扰性	符合EN 61131-2 标准, 船舶应用
EMC - 辐射干扰	符合EN 61131-2 标准, 船舶应用

4 2通道数字量输入模块24 V DC

2至4线制连接; 高电平触发

186







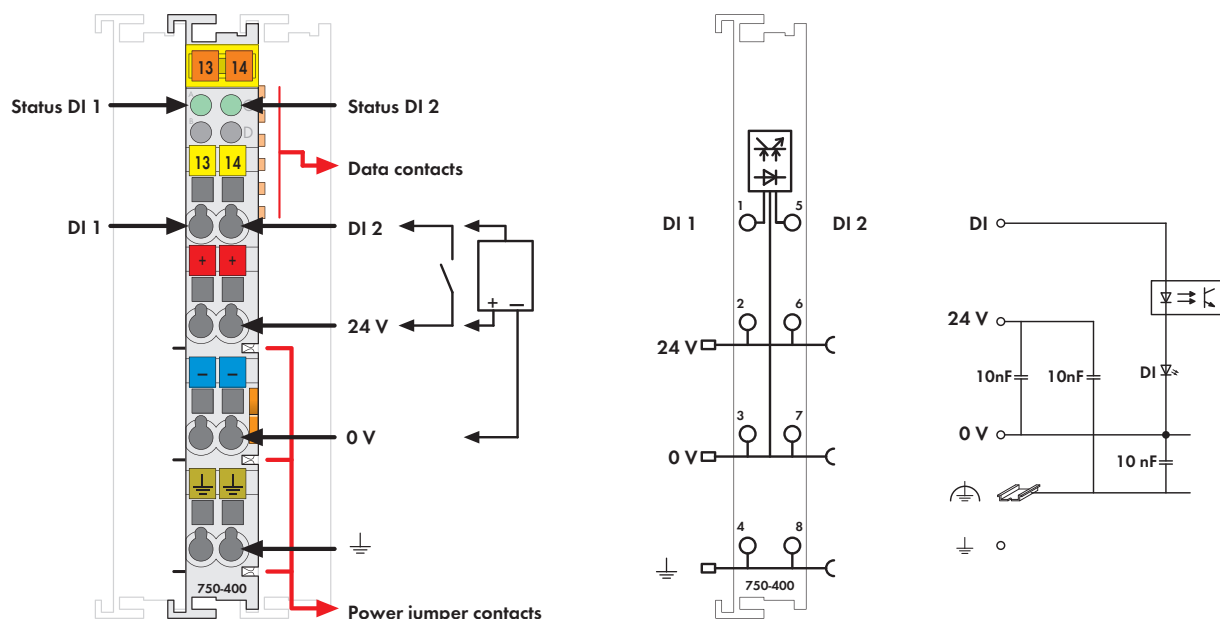

图: 750系列

该型号不包含小型WSB标记系列

该数字量输入模块可接收现场侧(如: 传感器等)的控制信号。

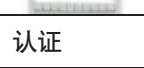
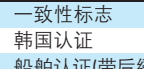
每个输入模块均带有抗干扰滤波器。该滤波器具有不同的时间常数。

现场层和系统层之间经电气隔离。

说明	型号	每包数量
2DI 24V DC 3.0ms	750-400	1
2DI 24V DC 0.2ms	750-401	1
2DI 24V DC 3.0ms 扩展的温度范围: -20°C ... +60 °C	750-400/025-000	1
2DI 24V DC 3.0ms(不带前连接器)	753-400	1
2DI 24V DC 0.2ms(不带前连接器)	753-401	1
附件	型号	每包数量
 753系列前连接器	753-110	25
 753系列专用定位销	753-150	100
小型WSB标记系列		
 空白	248-501	5
 带标记	详见11章	
认证		
一致性标志	CE	
韩国认证		
船舶认证(带后缀型号请联系查询)	ABS, BV, DNV, GL, KR, LR, NKK, PRS, RINA	
 UL 508		
 ANSI/ISA 12.12.01	Class I, Div. 2, Grp. ABCD, T4	
 TÜV 07 ATEX 554086 X	I M2 Ex d I Mb, II 3 G Ex nA IIC T4 Gc, II 3 D Ex tc IIIC T135°C Dc	
IECEx TUN 09.0001 X	Ex d I Mb, Ex nA IIC T4 Gc, Ex tc IIIC T135°C Dc	

技术参数	
输入点数	2
电流消耗(内部)	3.7 mA
电源跨接触点电压	24 V DC (-25 % ... +30 %)
信号电压(0)	-3 V ... +5 V DC
信号电压(1)	15 V ... 30 V DC
输入滤波	3.0 ms (750-400 / 753-400) 0.2 ms (750-401 / 753-401)
输入电流(典型)	4.5 mA
隔离	500 V系统/供电
内部位宽	2位
导线连接技术	CAGE CLAMP®
所接导线范围	0.08 mm² ... 2.5 mm² / AWG 28 ... 14
剥线长度, 750/753系列	8 ... 9 mm/0.33 in 9 ... 10 mm/0.37 in
宽度	12 mm
重量	45.8 g
EMC - 抗干扰性	符合EN 61000-6-2标准, 船舶应用
EMC - 辐射干扰	符合EN 61000-6-4标准, 船舶应用

2通道数字量输入模块 24 V DC

2至4线制连接; 高电平触发



图: 750系列





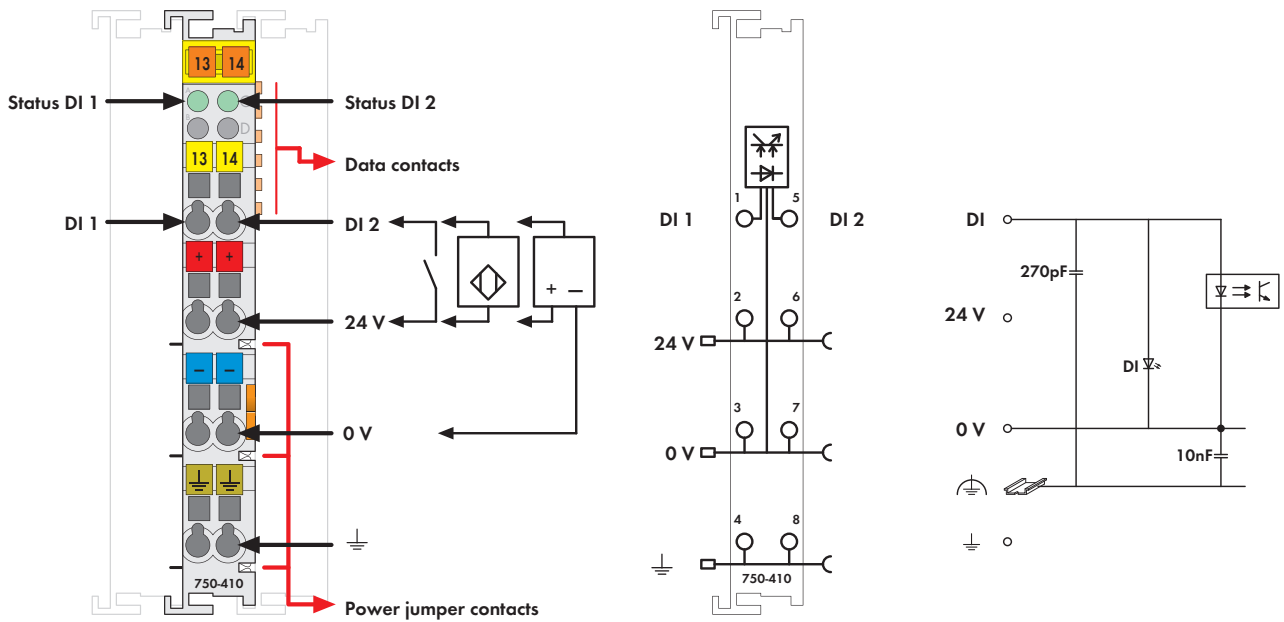

该型号不包含小型WSB标记系列

该数字量输入模块可接收现场侧(如: 传感器等)的控制信号。

每个输入模块均带有抗干扰滤波器。该滤波器具有不同的时间常数。

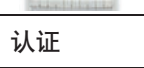
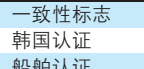
现场层和系统层之间经电气隔离。

此模块可连接两线制接近开关。

说明	型号	每包数量
2DI 24V DC 3.0ms, 接近开关	750-410	1
2DI 24V DC 0.2ms, 接近开关	750-411	1
2DI 24V DC 3.0ms, 接近开关 (不带前连接器)	753-410	1
2DI 24V DC 0.2ms, 接近开关 (不带前连接器)	753-411	1
附件	型号	每包数量
 753系列前连接器	753-110	25
 753系列专用定位销	753-150	100
小型WSB标记系列		
 空白	248-501	5
 带标记	详见11章	
认证		
一致性标志	CE	
韩国认证		
船舶认证	ABS, BV, DNV, GL, KR, LR, NKK, PRS, RINA	
 UL 508		
 ANSI/ISA 12.12.01	Class I, Div. 2, Grp. ABCD, T4	
 TÜV 07 ATEX 554086 X	I M2 Ex d I Mb, II 3 G Ex nA IIC T4 Gc, II 3 D Ex tc IIIC T135°C Dc	
IECEx TUN 09.0001 X	Ex d I Mb, Ex nA IIC T4 Gc, Ex tc IIIC T135°C Dc	

技术参数	
输入点数	2
最大电流消耗(内部)	2.5 mA
电源跨接触点电压	24 V DC (-25 % ... +30 %)
信号电压(0)	-3 V ... +5 V DC
信号电压(1)	15 V ... 30 V DC
输入滤波	3.0 ms (750-410 / 753-410) 0.2 ms (750-411 / 753-411)
输入电流(典型)	8 mA
隔离	500 V系统/供电
内部位宽	2位
导线连接技术	CAGE CLAMP®
所接导线范围	0.08 mm² ... 2.5 mm² / AWG 28 ... 14
剥线长度, 750/753系列	8 ... 9 mm/0.33 in 9 ... 10 mm/0.37 in
宽度	12 mm
重量	45.7 g
EMC - 抗干扰性	符合EN 61000-6-2标准, 船舶应用
EMC - 辐射干扰	符合EN 61000-6-4标准, 船舶应用

2通道数字量输入模块24 V DC

2至3线制连接; 高电平触发; 具有诊断功能



图: 750系列
该型号不包含小型WSB标记系列



该数字量输入模块可接收现场侧的数字量控制信号, 并对传感器进行供电, 同时提供短路电压保护。它可借助现场总线适配器将控制信号和其他信息传输至上级控制系统。

每个输入模块均带有抗干扰滤波器。

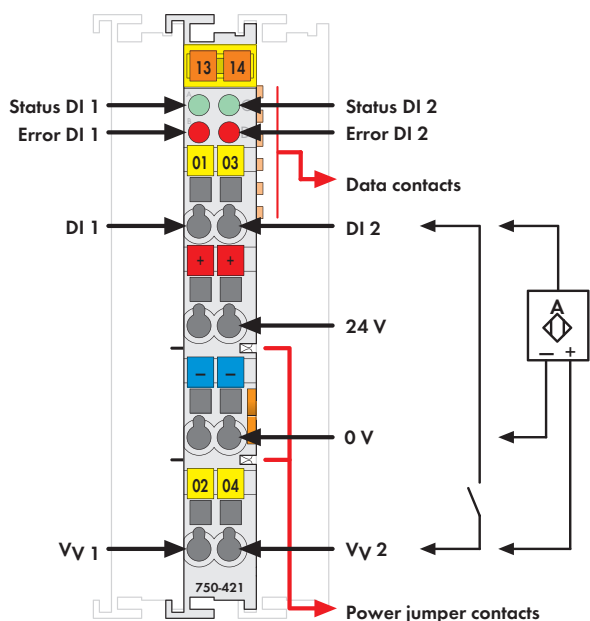
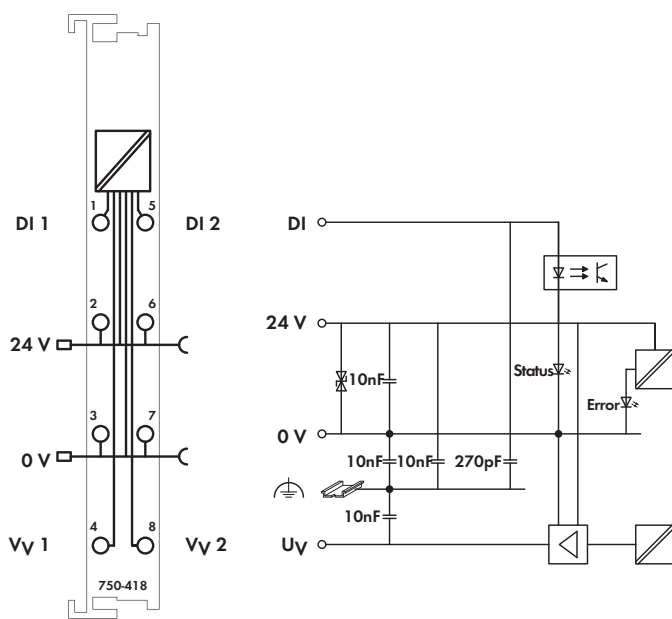
每个传感器可单独进行供电。当出现对地短路故障时, 会通知上级控制系统。问题解决后, 控制系统可自动将故障消除(由操作人员主动确认)。

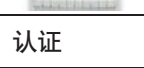
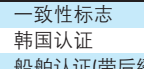

现场层和系统层之间经电气隔离。

说明	型号	每包数量
2DI 24V DC 3.0ms, 诊断, 确认	750-418	1
2DI 24V DC 3.0ms, 诊断	750-421	1
2DI 24V DC 3.0ms, 诊断, 确认 (不带前连接器)	753-418	1
2DI 24V DC 3.0ms, 诊断 (不带前连接器)	753-421	1
附件	型号	每包数量
 753系列前连接器	753-110	25
 753系列专用定位销	753-150	100
小型WSB标记系列		
 空白	248-501	5
 带标记	详见11章	
认证		
一致性标志	CE	
韩国认证		
船舶认证(带后缀型号请联系查询)	ABS, BV, DNV, GL, KR, LR, NKK, PRS, RINA	
UL 508		
ANSI/ISA 12.12.01	Class I, Div. 2, Grp. ABCD, T4	
TÜV 12.1297 X(Brazil)	Ex nA IIC T4 Gc (750-418)	
TÜV 07 ATEX 554086 X	I M2 Ex d I Mb, II 3 G Ex nA IIC T4 Gc, II 3 D Ex tc IIIC T135°C Dc	
IECEx TUN 09.0001 X	Ex d I Mb, Ex nA IIC T4 Gc, Ex tc IIIC T135°C Dc	

技术参数	
输入点数	2
输出点数	2个, 用于传感器供电
电流消耗(内部)	< 12 mA
电源跨接触点电压	24 V DC (-25 % ... +30 %)
信号电压(0)	-3 V ... +5 V DC
信号电压(1)	15 V ... 30 V DC
输入滤波	3.0 ms
输入电流(典型)	3.7 mA
短路电流	1.5 A, 由于热过载保护, 会出现波动
传感器供电V _v	DC24 V
最大输出电流	0.5 A
隔离	500 V系统/供电
内部位宽	4位输入; 4位输出(750-418 / 753-418) 4位输入(750-421 / 753-421)
导线连接技术	CAGE CLAMP®
所接导线范围	0.08 mm ² ... 2.5 mm ² / AWG 28 ... 14
剥线长度, 750/753系列	8 ... 9 mm / 0.33 in 9 ... 10 mm / 0.37 in
宽度	12 mm
重量	49.3 g
EMC - 抗干扰性	符合EN 61000-6-2标准, 船舶应用
EMC - 辐射干扰	符合EN 61000-6-4标准, 船舶应用

4通道数字量输入模块24 V DC

2至3线制连接; 高电平触发





图: 750系列
 该型号不包含小型WSB标记系列
 该数字量输入模块可接收现场侧(如: 传感器等)的控制信号。
 每个输入模块均带有抗干扰滤波器。该滤波器具有不同的时间常数。
 现场层和系统层之间经电气隔离。

说明	型号	每包数量
4DI 24V DC 3.0ms	750-402	1
4DI 24V DC 0.2ms	750-403	1
4DI 24V DC 3.0ms/T	750-402/025-000	1
扩展的温度范围: -20°C ... +60 °C		
4DI 24V DC 3.0ms(不带前连接器)	753-402	1
4DI 24V DC 0.2ms(不带前连接器)	753-403	1
附件	型号	每包数量
 753系列前连接器	753-110	25
 753系列专用定位销	753-150	100
小型WSB标记系列		
 空白	248-501	5
 带标记	详见11章	
认证		
一致性标志	CE	
韩国认证	K (75x-402, 750-402/025-000)	
船舶认证(带后缀型号请联系查询)	ABS, BV, DNV, GL, KR, LR, NKK, PRS, RINA	
UL 508		
ANSI/ISA 12.12.01	Class I, Div. 2, Grp. ABCD, T4	
TÜV 07 ATEX 554086 X	I M2 Ex d I Mb, II 3 G Ex nA IIC T4 Gc, II 3 D Ex tc IIIC T135°C Dc	
IECEX TUN 09.0001 X	Ex d I Mb, Ex nA IIC T4 Gc, Ex tc IIIC T135°C Dc	

技术参数	
输入点数	4
电流消耗(内部)	7.5 mA
电源跨触点电压	24 V DC (-25 % ... +30 %)
信号电压(0)	-3 V ... +5 V DC
信号电压(1)	15 V ... 30 V DC
输入滤波	3.0 ms (750-403 / 753-403) 0.2 ms (750-403 / 753-403)
输入电流(典型)	4.5 mA
隔离	500 V系统/供电
内部位宽	4位
导线连接技术	CAGE CLAMP®
所接导线范围	0.08 mm² ... 2.5 mm² / AWG 28 ... 14
剥线长度, 750/753系列	8 ... 9 mm/0.33 in 9 ... 10 mm/0.37 in
宽度	12 mm
重量	46.8 g
EMC - 抗干扰性	符合EN 61000-6-2标准, 船舶应用
EMC - 辐射干扰	符合EN 61000-6-4标准, 船舶应用

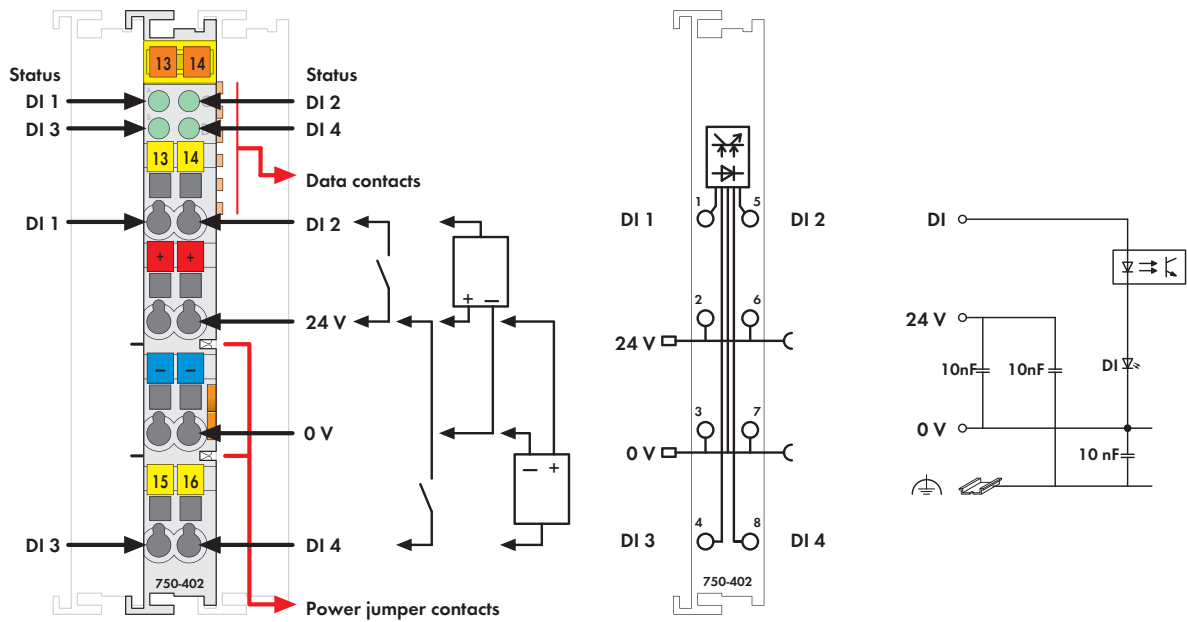
4通道数字量输入模块24 V DC

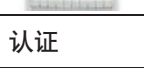
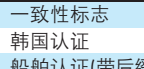
2线制连接; 高电平触发



图: 750系列
该型号不包含小型WSB标记系列
该数字量输入模块可接收现场侧(如: 传感器等)的控制信号。

模块带有4个通道, 支持2线制连接技术。由于它具有4个24V接点, 因此可直接连接4个传感器。

每个输入模块均带有抗干扰滤波器。该滤波器具有不同的时间常数。

现场层和系统层之间经电气隔离。

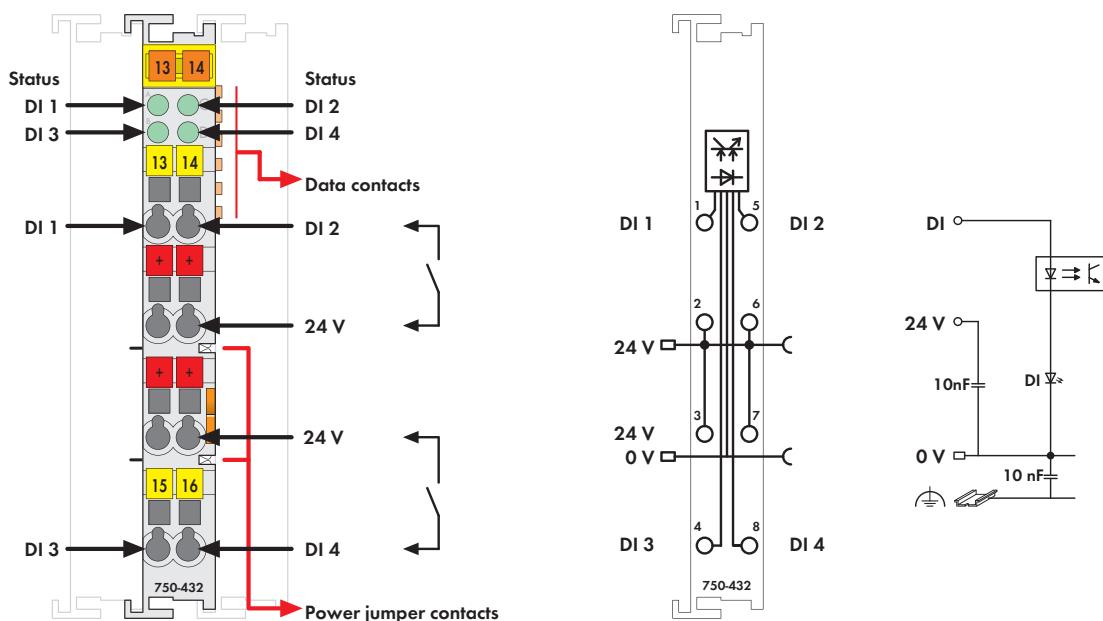
说明	型号	每包数量
4DI 24V DC 3.0ms/2线	750-432	1
4DI 24V DC 0.2ms/2线	750-433	1
4DI 24V DC 3.0ms/2线 (不带前连接器)	753-432	1
4DI 24V DC 0.2ms/2线 (不带前连接器)	753-433	1
附件	型号	每包数量
753系列前连接器	753-110	25
753系列专用定位销	753-150	100
小型WSB标记系列		
空白	248-501	5
带标记	详见11章	
认证		
一致性标志	CE	
韩国认证		
船舶认证	ABS, BV, DNV, GL, KR, LR, NKK, PRS, RINA	
UL 508		
ANSI/ISA 12.12.01	Class I, Div. 2, Grp. ABCD, T4	
TÜV 07 ATEX 554086 X	I M2 Ex d I Mb, II 3 G Ex nA IIC T4 Gc, II 3 D Ex tc IIIC T135°C Dc	
IECEX TUN 09.0001 X	Ex d I Mb, Ex nA IIC T4 Gc, Ex tc IIIC T135°C Dc	

技术参数	
输入点数	4
电流消耗(内部)	5.5 mA
电源跨接触点电压	24 V DC (-25 % ... +30 %)
信号电压(0)	-3 V ... +5 V DC
信号电压(1)	15 V ... 30 V DC
输入滤波	3.0 ms (750-432 / 753-432) 0.2 ms (750-433 / 753-433)
输入电流(典型)	4.5 mA
隔离	500 V系统/供电
内部位宽	4位输入
导线连接技术	CAGE CLAMP®
所接导线范围	0.08 mm² ... 2.5 mm² /AWG 28 ... 14
剥线长度, 750/753系列	8 ... 9 mm/0.33 in 9 ... 10 mm/0.37 in
宽度	12 mm
重量	47.1 g
EMC - 抗干扰性	符合EN 61000-6-2标准, 船舶应用
EMC - 辐射干扰	符合EN 61000-6-3标准, 船舶应用

4通道数字量输入模块24 V DC

2至3线制连接; 高电平触发; 10 ms脉冲延时



图: 750系列





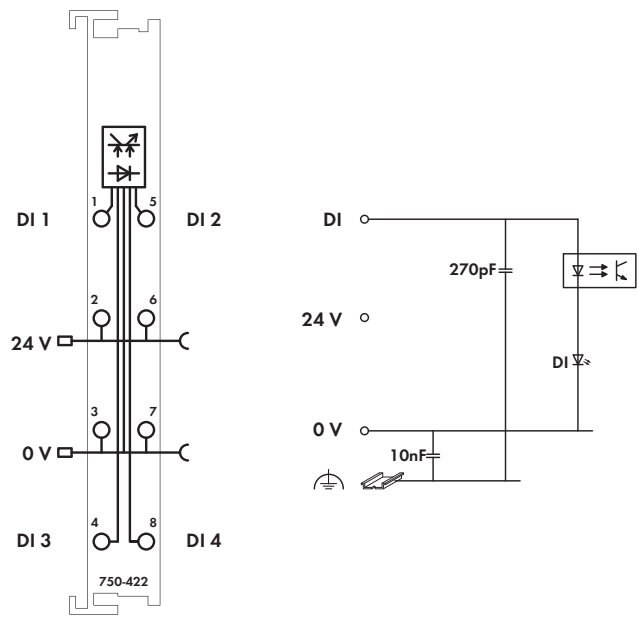
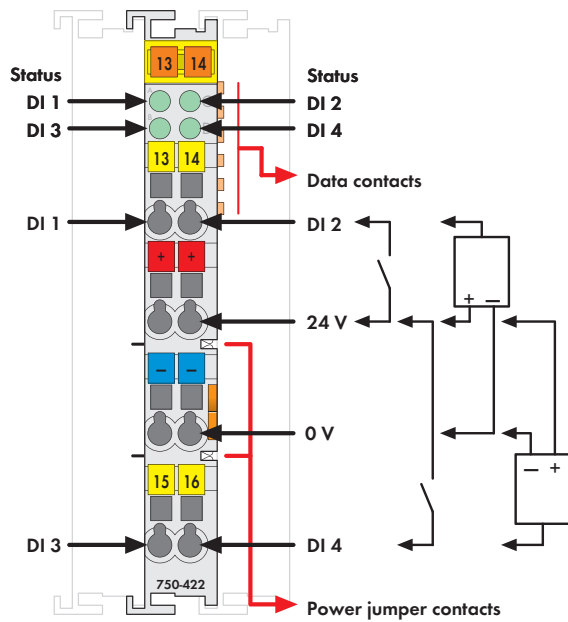

该型号不包含小型WSB标记系列

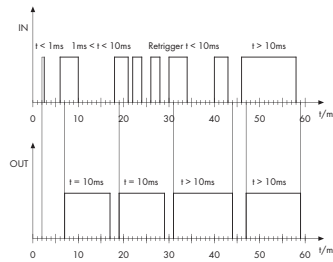
该数字量输入模块可接收现场侧(如: 传感器等)的控制信号。

模块将输入信号延时至最小10 ms。仅当信号持续时间 ≥ 1 ms时, 信号方能采集成功; 当输入信号的脉冲持续时间 > 10 ms时, 信号不被延时(查看时间技术参数)。

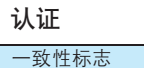
现场层和系统层之间经电气隔离。



说明	型号	每包数量
4DI 24V DC, 脉冲延时	750-422	1
4DI 24V DC, 脉冲延时 (不带前连接器)	753-422	1
附件	型号	每包数量
 753系列前连接器	753-110	25
 753系列专用定位销	753-150	100
小型WSB标记系列		
 空白	248-501	5
 带标记	详见11章	
认证		
一致性标志	CE	
 UL 508		
 ANSI/ISA 12.12.01	Class I, Div. 2, Grp. ABCD, T4	
TÜV 12.1297 X(Brazil)	Ex nA IIC T4 Gc (750-422)	
 TÜV 07 ATEX 554086 X	I M2 Ex d I Mb, II 3 G Ex nA IIC T4 Gc, II 3 D Ex tc IIIC T135°C Dc	
IECEX TUN 09.0001 X	Ex d I Mb, Ex nA IIC T4 Gc, Ex tc IIIC T135°C Dc	

技术参数

输入点数	4
最大电流消耗(内部)	9 mA
电源跨接触点电压	24 V DC (-15 % ... +20 %)
信号电压(0)	-3 V ... +5 V DC
信号电压(1)	15 V ... 30 V DC
输入滤波	1.0 ms (± 15 %)
输入电流(典型)	4 mA
输入频率(最大)	80 Hz
空载时间	1 ms
$t_{ON}(\text{IN}) < 1$ ms	$t_{ON}(\text{OUT}) = 0$
$1 \text{ ms} < t_{ON}(\text{IN}) < 10 \text{ ms}$	$t_{ON}(\text{OUT}) = 10 \text{ ms} (\pm 15 \%)$
$t_{ON}(\text{IN}) > 10 \text{ ms}$	$t_{ON}(\text{OUT}) = t_{ON}(\text{IN})$
脉冲延时	参见图示
隔离	500 V系统/供电
内部位宽	4位
导线连接技术	CAGE CLAMP®
所接导线范围	0.08 mm ² ... 2.5 mm ² / AWG 28 ... 14
剥线长度, 750/753系列	8 ... 9 mm/0.33 in 9 ... 10 mm/0.37 in
宽度	12 mm
重量	46.6 g
EMC - 抗干扰性	符合EN 61000-6-2标准
EMC - 辐射干扰	符合EN 61000-6-4标准

4 4通道数字量输入模块24 V DC

2至3线制连接; 低电平触发







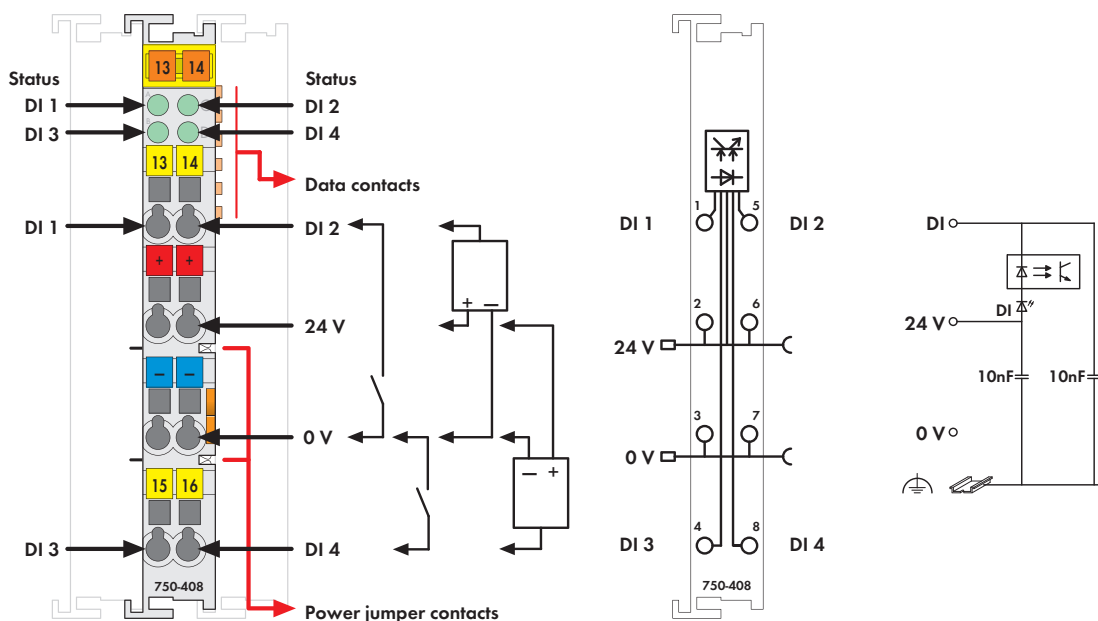

图: 750系列
该型号不包含小型WSB标记系列
该数字量输入模块可接收现场侧(如: 传感器等)的控制信号。

每个输入模块均带有一个抗干扰滤波器。滤波器具有不同的时间常数。

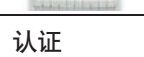
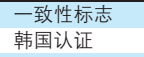
总线侧与现场侧之间通过光电耦合器隔离。

说明	型号	每包数量
4DI 24V DC 3.0ms, 低电平触发	750-408	1
4DI 24V DC 0.2ms, 低电平触发	750-409	1
4DI 24V DC 3.0ms, 低电平触发 /T 扩展的温度范围: -20°C ... +60°C	750-408/025-000	1
4DI 24V DC 3.0ms, 低电平触发 (不带前连接器)	753-408	1
4DI 24V DC 0.2ms, 低电平触发 (不带前连接器)	753-409	1
附件	型号	每包数量
 753系列前连接器	753-110	25
 753系列专用定位销	753-150	100
小型WSB标记系列		
 空白	248-501	5
 带标记	详见11章	
认证		
一致性标志	CE	
韩国认证		
船舶认证(带后缀型号请联系查询)	BV, GL, LR, NKK, PRS, RINA(75x-408)	
 UL 508		
 ANSI/ISA 12.12.01	Class I, Div. 2, Grp. ABCD, T4	
 TÜV 07 ATEX 554086 X	I M2 Ex d I Mb, II 3 G Ex nA IIC T4 Gc, II 3 D Ex tc IIIC T135°C Dc	
IECEx TUN 09.0001 X	Ex d I Mb, Ex nA IIC T4 Gc, Ex tc IIIC T135°C Dc	

技术参数	
输入点数	4
电流消耗(内部)	5 mA
电源跨接点电压	24 V DC (-15% ... +20%)
信号电压(0)	($V_V - 5 V DC$) ... V_V
信号电压(1)	-3 V DC ($V_V - 15 V$)
输入滤波	3.0 ms (750-408 / 753-408) 0.2 ms (750-409 / 753-409)
输入电流(典型)	7 mA
隔离	500 V系统/供电
内部位宽	4位
导线连接技术	CAGE CLAMP®
所接导线范围	0.08 mm² ... 2.5 mm² /AWG 28 ... 14
剥线长度, 750/753系列	8 ... 9 mm/0.33 in 9 ... 10 mm/0.37 in
宽度	12 mm
重量	46.5 g
EMC - 抗干扰性	符合EN 61000-6-2标准, 船舶应用
EMC - 辐射干扰	符合EN 61000-6-4标准, 船舶应用

4通道数字量输入模块24 V DC

3线制连接; 高电平触发

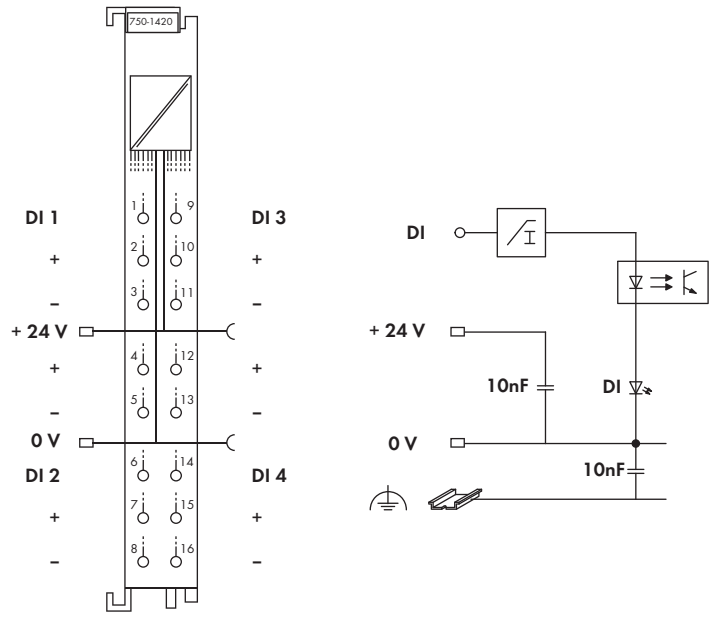
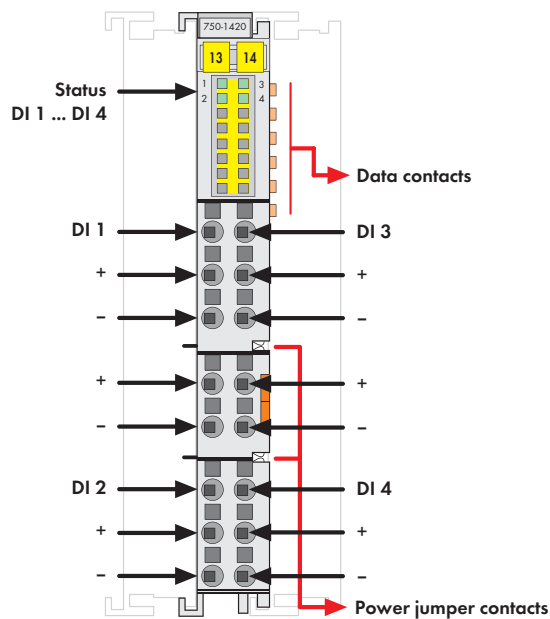

该3线制数字量输入模块带有4个通道, 且宽度仅为12 mm。

它可接收现场侧(如: 传感器、编码器、开关或接近开关)的二进制控制信号。





该模块采用直插型笼式弹簧连接技术(Push-in CAGE CLAMP®), 允许单股导线直接插入。

每个输入通道均带有抗干扰RC滤波器(时间常数为3.0 ms或0.2 ms)。

绿色LED指示灯显示每个通道的开关状态。

总线侧与现场侧之间通过光电耦合器隔离。

需要使用210-719操作工具(刀口尺寸2.5 mm)打开直插型笼式弹簧接线单元。

说明	型号	每包数量	
4DI 24V DC 3.0ms, 3线	750-1420	1	
4DI 24V DC 0.2ms, 3线	750-1421	1	
附件	型号	每包数量	
小型WSB标记系列			
	空白	248-501	5
	带标记	详见11章	
操作工具, 带有绝缘手柄, 1型, 刀口尺寸(2.5 x 0.4) mm			
	210-719	50	
认证			
一致性标志	CE		
韩国认证			
船舶认证	ABS, BV, DNV, GL, KR, LR, NKK, PRS, RINA		
	UL 508		
	ANSI/ISA 12.12.01 Class I, Div. 2, Grp. ABCD, T4		
	TUV 07 ATEX 554086 X I M2 Ex d I Mb, II 3 G Ex nA IIC T4 Gc, II 3 D Ex tc IIIC T135°C Dc		
IECEx TUN 09.0001 X Ex d I Mb, Ex nA IIC T4 Gc, Ex tc IIIC T135°C Dc			

技术参数	
输入点数	4
电流消耗(内部)	4 mA
典型电流消耗(现场侧)	2 mA
电源跨接触点电压	24 V DC (-25 % ... +30 %)
信号电压(0)	-3 V ... +5 V DC (Type 1/3)
信号电压(1)	+11 V ... +30 V DC (Type 3)
输入滤波	3.0 ms (750-1420) 0.2 ms (750-1421)
输入电流(典型)	+1.6 mA(在-3 V ... +5 V DC时) +4.3 mA ... +4.6 mA(在+11 V ... +32 V时)
隔离	500 V系统/供电
导线连接技术	Push-in CAGE CLAMP®
所接导线范围	单股导线: 0.08 mm ² ... 1.5 mm ² /AWG 28 ... 16 细多股导线: 0.25 mm ² ... 1.5 mm ² /AWG 22 ... 16
剥线长度	8 ... 9 mm/0.33 in
宽度	12 mm
重量	45 g
EMC - 抗干扰性	符合EN 61000-6-2标准, 船舶应用
EMC - 辐射干扰	符合EN 61000-6-3标准, 船舶应用

4通道数字量输入模块24 V DC

3线制连接; 低电平触发

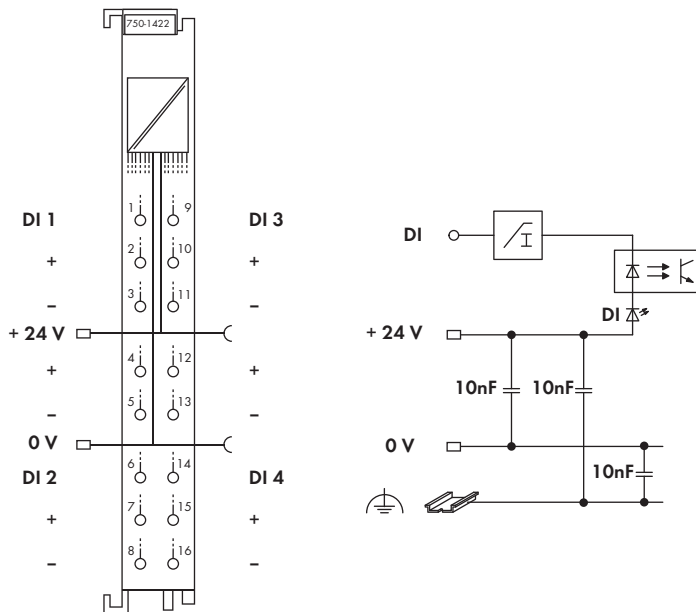
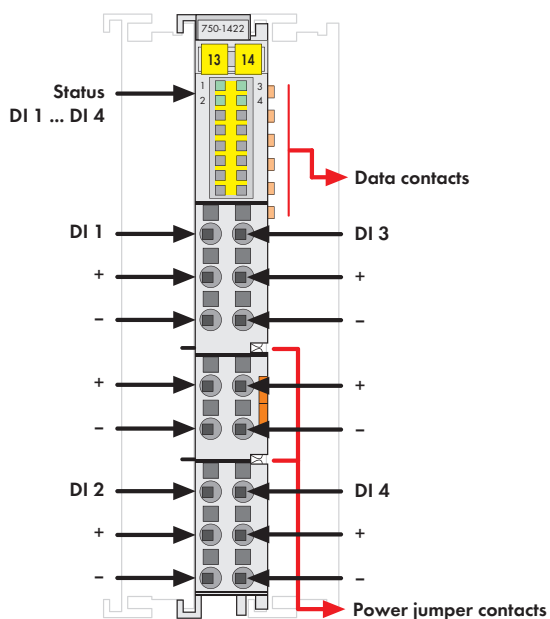

该3线制数字量输入模块带有4个通道, 且宽度仅为12 mm。

总线侧与现场侧之间通过光电耦合器隔离。



它可接收现场侧(如: 传感器、编码器、开关或接近开关)的二进制控制信号。

需要使用210-719操作工具(刀口尺寸2.5 mm)打开直插型笼式弹簧接线单元。

该模块采用直插型笼式弹簧连接技术(Push-in CAGE CLAMP®), 允许单股导线直接插入。

每个输入通道均带有抗干扰RC滤波器(时间常数为3.0 ms或0.2 ms)。

绿色LED指示灯可显示每个通道的开关状态。

说明	型号	每包数量
4DI 24V DC 3.0ms, 3线制连接; 低电平触发	750-1422	1
4DI 24V DC 0.2ms, 3线制连接; 低电平触发	750-1423	1
附件		
小型WSB标记系列		
 空白	248-501	5
带标记	详见11章	
操作工具, 带有绝缘手柄, 1型, 刀口尺寸(2.5 x 0.4) mm	210-719	50
认证		
一致性标志	CE	
韩国认证		
船舶认证	ABS, BV, DNV, GL, KR, LR, NKK, PRS, RINA	
UL 508		
ANSI/ISA 12.12.01	Class I, Div. 2, Grp. ABCD, T4	
TÜV 07 ATEX 554086 X	I M2 Ex d I Mb, II 3 G Ex nA IIC T4 Gc, II 3 D Ex tc IIIC T135°C Dc	
IECEx TUN 09.0001 X	Ex d I Mb, Ex nA IIC T4 Gc, Ex tc IIIC T135°C Dc	

技术参数	
输入点数	4
电流消耗(内部)	7 mA
电源跨接触点电压	24 V DC (-25 % ... +30 %)
信号电压(0)	($V_V - 5$ V DC) ... V_V
信号电压(1)	-3 V DC ($V_V - 15$ V)
输入滤波	3.0 ms (750-1422) 0.2 ms (750-1423)
输入电流(典型)	-0.6 mA (在-3 V ... +5 V DC时) -2.3 mA ... -2.7 mA(在15 V ... +32 V DC时)
隔离	500 V系统/现场
导线连接技术	Push-in CAGE CLAMP®
所接导线范围	单股导线: 0.08 mm ² ... 1.5 mm ² /AWG 28 ... 16 细多股导线: 0.25 mm ² ... 1.5 mm ² /AWG 22 ... 16
剥线长度	8 ... 9 mm/0.33 in
宽度	12 mm
重量	44 g
EMC - 抗干扰性	符合EN 61000-6-2标准, 船舶应用
EMC - 辐射干扰	符合EN 61000-6-3标准, 船舶应用

8通道数字量输入模块24 V DC

1线制连接; 高电平触发



图: 750系列
该型号不包含小型WSB标记系列

注意: 接点标记 (例如: 1 ... 8) 不涉及通道分配

该数字量输入模块带有8个通道, 且宽度仅为12 mm。它可接收现场侧(如: 传感器等)的控制信号。

每个输入模块均带有抗干扰滤波器。该滤波器具有不同的时间常数。

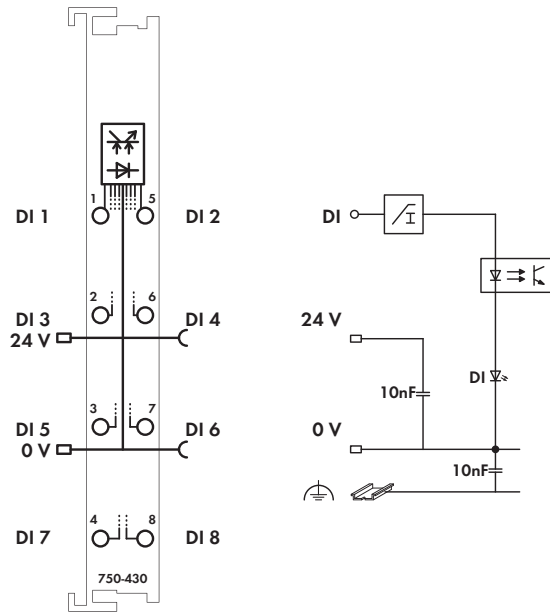
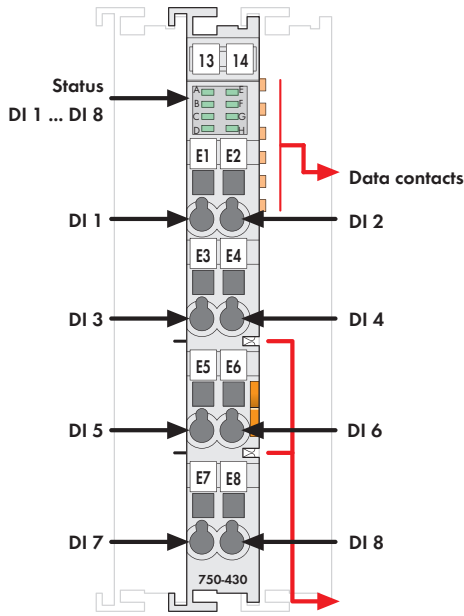
现场层和系统层之间经电气隔离。

说明	型号	每包数量
8DI 24V DC, 3.0ms	750-430	1
8DI 24V DC, 0.2ms	750-431	1
8DI 24V DC, 3.0ms/T 扩展的温度范围: -20 °C ... +60 °C	750-430/025-000	1
8DI 24V DC, 3.0ms(不带前连接器)	753-430	1
8DI 24V DC, 0.2ms(不带前连接器)	753-431	1
附件	型号	每包数量
753系列前连接器	753-110	25
753系列专用定位销	753-150	100
小型WSB标记系列		
空白	248-501	5
带标记	详见11章	
认证		
一致性标志	CE	
韩国认证		
船舶认证(带后缀型号请联系查询)	ABS, BV, DNV, GL, KR, LR, NKK, PRS, RINA	
UL 508		
TÜV 12.1297 X(Brazil)	Ex nA IIC T4 Gc (750-43x)	
ANSI/ISA 12.12.01	Class I, Div. 2, Grp. ABCD, T4	
TÜV 07 ATEX 554086 X	I M2 Ex d I Mb, II 3 G Ex nA IIC T4 Gc, II 3 D Ex tc IIIC T135°C Dc	
IECEx TUN 09.0001 X	Ex d I Mb, Ex nA IIC T4 Gc, Ex tc IIIC T135°C Dc	

技术参数	
输入点数	8
电流消耗(内部)	17 mA
电源跨接触点电压	24 V DC (-25 % ... +30 %)
信号电压(0)	-3 V ... +5 V DC
信号电压(1)	15 V ... 30 V DC
输入滤波	3.0 ms (750-430 / 753-430) 0.2 ms (750-431 / 753-431)
输入电流(典型)	2.8 mA
隔离	500 V系统/供电
内部位宽	8位
导线连接技术	CAGE CLAMP®
所接导线范围	0.08 mm² ... 2.5 mm² / AWG 28 ... 14
剥线长度	8 ... 9 mm / 0.33 in 9 ... 10 mm / 0.37 in
宽度	12 mm
重量	47.6 g
EMC - 抗干扰性	符合EN 61000-6-2标准, 船舶应用
EMC - 辐射干扰	符合EN 61000-6-4标准, 船舶应用

4 8通道数字量输入模块24 V DC

196 1线制连接; 低电平触发







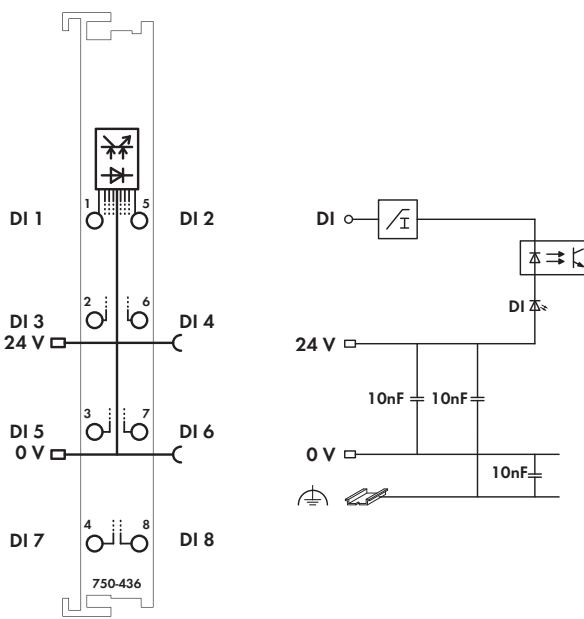
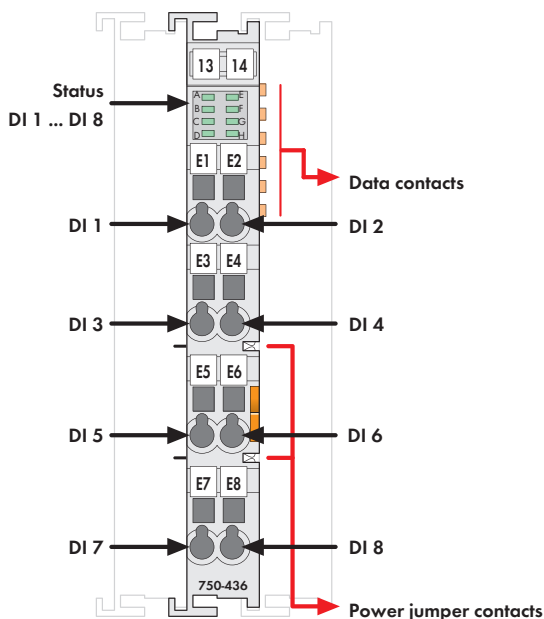

图: 750系列
该型号不包含小型WSB标记系列

注意: 接点标记(例如: 1 ... 8) 不涉及通道分配

该数字量输入模块带有8个通道, 且宽度仅为12 mm。它可接收现场侧(如, 传感器等)的控制信号。

每个输入模块均带有抗干扰滤波器。该滤波器具有不同的时间常数。

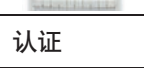
现场层和系统层之间经电气隔离。

说明	型号	每包数量
8DI 24V DC 3.0ms	750-436	1
8DI 24V DC 0.2ms	750-437	1
8DI 24V DC 3.0ms(不带前连接器)	753-436	1
8DI 24V DC 0.2ms(不带前连接器)	753-437	1
附件		
	753系列前连接器	753-110 25
	753系列专用定位销	753-150 100
小型WSB标记系列		
	空白	248-501 5
	带标记	详见11章
认证		
一致性标志	CE	
韩国认证		
船舶认证	ABS, BV, DNV, GL, KR, LR, NKK, PRS, RINA	
UL 508		
ANSI/ISA 12.12.01	Class I, Div. 2, Grp. ABCD, T4	
TÜV 07 ATEX 554086 X	I M2 Ex d I Mb, II 3 G Ex nA IIC T4 Gc, II 3 D Ex tc IIIC T135°C Dc	
IECEx TUN 09.0001 X	Ex d I Mb, Ex nA IIC T4 Gc, Ex tc IIIC T135°C Dc	

技术参数	
输入点数	8
电流消耗(内部)	13 mA
电源跨接触点电压	24 V DC (-25 % ... +30 %)
信号电压(0)	15 V ... 30 V DC
信号电压(1)	-3 V ... +5 V DC
输入滤波	3.0 ms (750-436 / 753-436) 0.2 ms (750-437 / 753-437)
输入电流(典型)	2.8 mA
隔离	500 V系统/供电
内部位宽	8位输入
导线连接技术	CAGE CLAMP®
所接导线范围	0.08 mm² ... 2.5 mm² /AWG 28 ... 14
剥线长度	8 ... 9 mm/0.33 in 9 ... 10 mm/0.37 in
宽度	12 mm
重量	47.9 g
EMC - 抗干扰性	符合EN 61000-6-2标准, 船舶应用
EMC - 辐射干扰	符合EN 61000-6-3标准, 船舶应用

8通道数字量输入/输出模块24 V DC

扁平电缆, 高电平触发

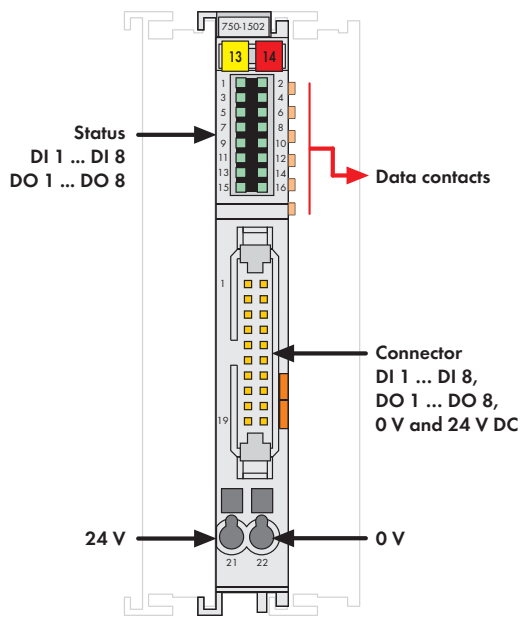

该型号不包含小型WSB标记系列

该数字量输入/输出模块带有8个输入和8个输出通道, 且宽度仅为12 mm。

它可接收现场侧的二进制控制信号, 然后传输到连接的执行器上(如电磁阀、接触器、变送器、继电器或其他电气负载)。



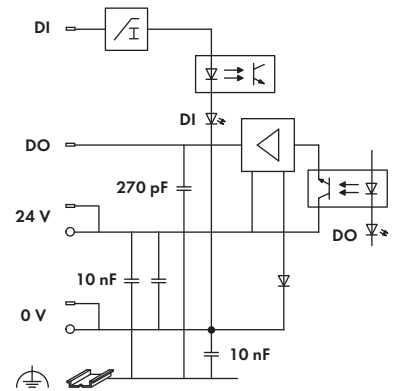
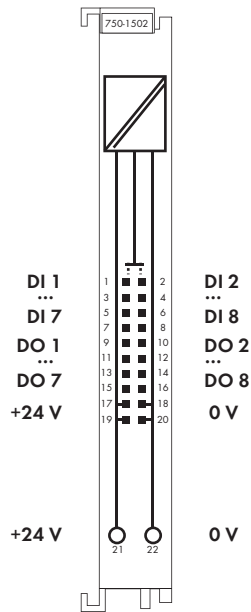

该模块通过20极扁平电缆连接电子模块。

通过2个笼式弹簧接线端向电子模块提供24 V电源。



绿色LED指示灯可显示每个通道的开关状态。

总线侧和现场侧之间通过光电耦合器隔离。

说明	型号	每包数量
8DI 8DO 24V DC 0.5A, 扁平电缆 具有抗干扰特性, 适于安全功能应用(详见手册)	750-1502	1
附件		
小型WSB标记系列		
 空白	248-501	5
带标记	详见11章	
电缆和接口模块	详见11章	
认证		
一致性标志	CE	
韩国认证		
船舶认证	ABS, BV, DNV, GL, KR, LR, NKK, PRS, RINA	
 UL 508		
 ANSI/ISA 12.12.01	Class I, Div. 2, Grp. ABCD, T4	
 TÜV 07 ATEX 554086 X	I M2 Ex d I Mb, II 3 G Ex nA IIC T4 Gc, II 3 D Ex tc IIIC T135°C Dc	
IECEx TUN 09.0001 X	Ex d I Mb, Ex nA IIC T4 Gc, Ex tc IIIC T135°C Dc	

技术参数

数字量输入:	
输入点数	8
信号电压(0)	-3 V ... +5 V DC
信号电压(1)	15 V ... 30 V DC
输入滤波	3.0 ms
输入电流(典型)	+0.6 mA(在-3 V ... +5 V DC时) +2.2 mA ... +2.5 mA(在15 V ... +32 V DC时)
数字量输出:	
输出点数	8
负载类型	阻性、感性、灯
最大开关频率	1 kHz
输出电流(最大)	0.5 A, 短路保护
典型电流消耗(现场侧)	16 mA
常规参数	
供电电压	24 V DC (-25 % ... +30 %)
电流消耗(内部)	30 mA
隔离	500 V系统/现场
导线连接技术	20极针型连接器/CAGE CLAMP®
所接导线范围	0.08 mm ² ... 2.5 mm ² /AWG 28 ... 16
剥线长度	8 ... 9 mm/0.33 in
外形尺寸(mm) W x H x L	12 x 73 x 100
	以DIN 35导轨的上边线为高度基准
重量	44 g
EMC - 抗干扰性	符合EN 61000-6-2标准, 船舶应用
EMC - 辐射干扰	符合EN 61000-6-3标准, 船舶应用

4 8通道数字量输入/输出模块24 V DC

高电平触发

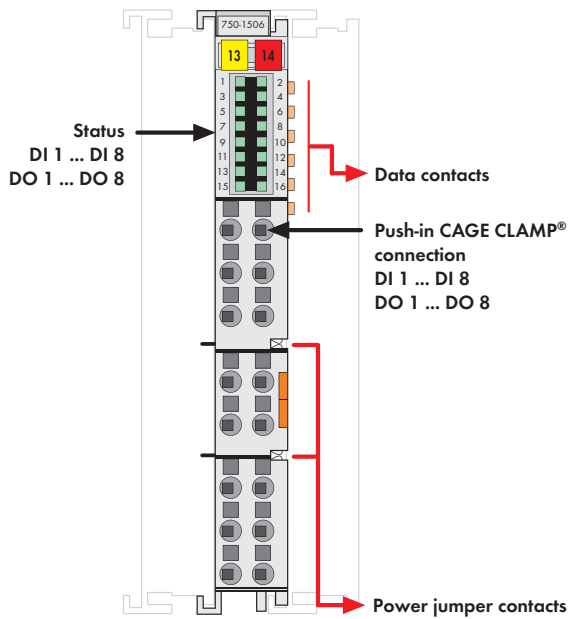

该型号不包含小型WSB标记系列

该数字量输入/输出模块带有8个输入和8个输出通道，且宽度仅为12 mm。



它可接收现场侧的二进制控制信号，然后传输到连接的执行器上(如电磁阀、接触器、变频器、继电器或其他电气负载)。

该模块采用直插型笼式弹簧连接技术(Push-in CAGE CLAMP®)，允许单股导线直接插入。

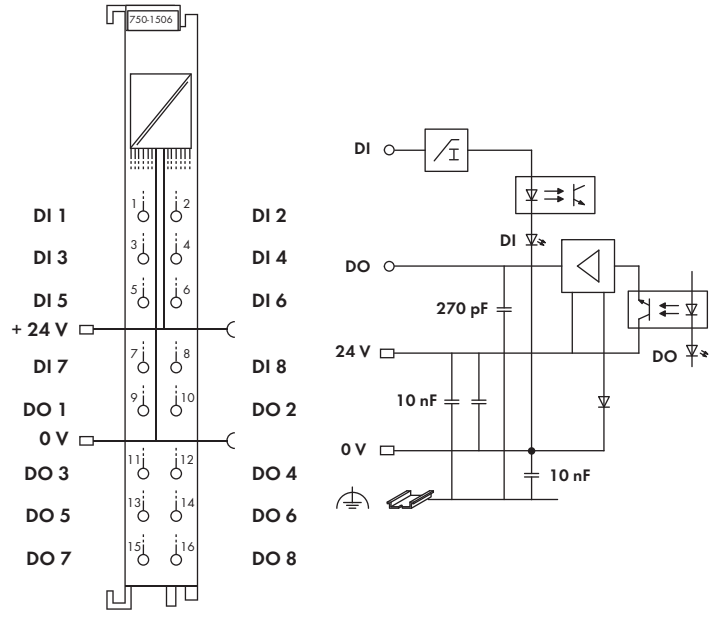
绿色LED指示灯可显示每个通道的开关状态。



总线侧与现场侧之间通过光电耦合器隔离。

说明	型号	每包数量
8DI 8DO 24V DC 0.5A 具有抗干扰特性，适于安全功能应用(详见手册)	750-1506	1
附件		
小型WSB标记系列		
 空白	248-501	5
带标记	详见11章	
操作工具，带有绝缘手柄， 1型，刀口尺寸(2.5 x 0.4) mm	210-719	50
认证		
一致性标志	CE	
韩国认证		
船舶认证	ABS, BV, DNV, GL, KR, LR, NKK, PRS, RINA	
UL 508		
ANSI/ISA 12.12.01	Class I, Div. 2, Grp. ABCD, T4	
TÜV 07 ATEX 554086 X	I M2 Ex d I Mb, II 3 G Ex nA IIC T4 Gc, II 3 D Ex tc IIIC T135°C Dc	
IECEx TUN 09.0001 X	Ex d I Mb, Ex nA IIC T4 Gc, Ex tc IIIC T135°C Dc	

技术参数	
数字量输入:	
输入点数	8
信号电压(0)	-3 V ... +5 V DC
信号电压(1)	15 V ... 30 V DC
输入滤波	3.0 ms
输入电流(典型)	+0.6 mA(在-3 V ... +5 V DC时) +2.2 mA ... +2.5 mA(在15 V ... +32 V DC时)
数字量输出:	
输出点数	8
负载类型	阻性、感性、灯
最大开关频率	1 kHz
输出电流(最大)	0.5 A, 短路保护
典型电流消耗(现场侧)	16 mA
常规参数	
电流消耗(内部)	30 mA
隔离	500 V系统/现场
导线连接技术	Push-in CAGE CLAMP®
所接导线范围	单股导线: 0.08 mm² ... 1.5 mm²/AWG 28 ... 16 细多股导线: 0.25 mm² ... 1.5 mm²/AWG 22 ... 16
剥线长度	8 ... 9 mm/0.33 in
宽度	12 mm
重量	49 g
EMC - 抗干扰性	符合EN 61000-6-2标准, 船舶应用
EMC - 辐射干扰	符合EN 61000-6-3标准, 船舶应用

8通道数字量输入模块24 V DC

2线制连接, 高电平触发

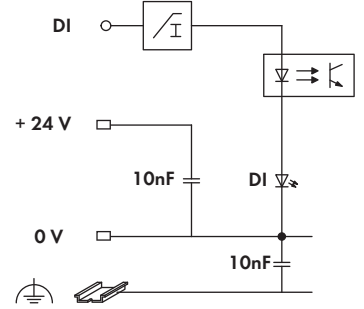
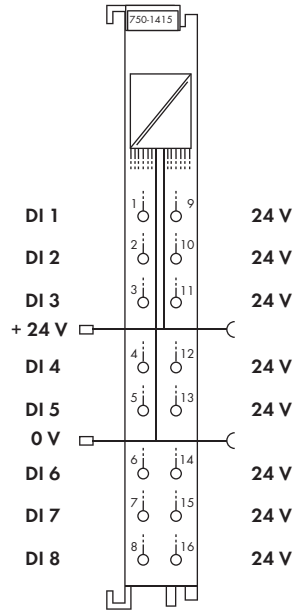
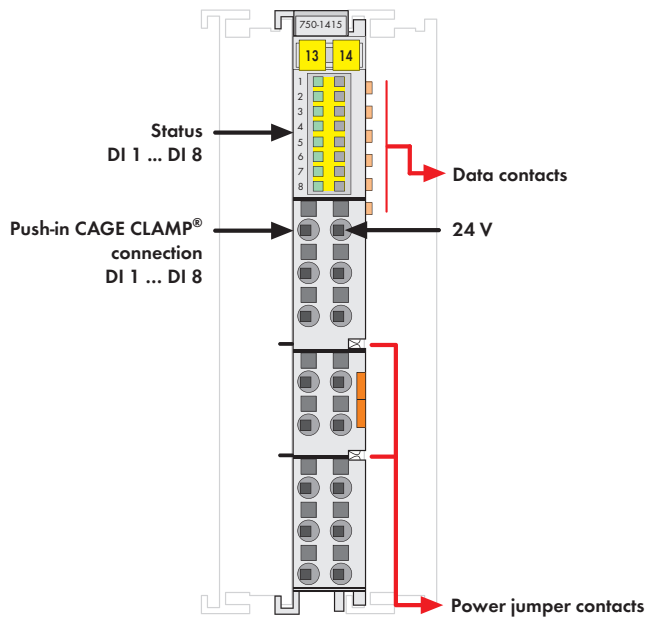

该2线制数字量输入模块带有8个通道, 且宽度仅为12 mm。

总线侧与现场侧之间通过光电耦合器隔离。





它可接收现场侧(如: 传感器、编码器、开关或接近开关)的二进制控制信号。

需要使用210-719操作工具(刀口尺寸2.5 mm)打开直插型笼式弹簧接线单元。

该模块采用直插型笼式弹簧连接技术(Push-in CAGE CLAMP®), 允许单股导线直接插入。

每个输入通道均带有抗干扰RC滤波器(时间常数为3.0 ms或0.2 ms)。

绿色LED指示灯可显示每个通道的开关状态。

说明	型号	每包数量	
8DI 24V DC 3.0ms, 2线	750-1415	1	
8DI 24V DC 0.2ms, 2线	750-1416	1	
附件	型号	每包数量	
小型WSB标记系列			
	空白	248-501	5
	带标记	详见11章	
操作工具, 带有绝缘手柄, 1型, 刀口尺寸(2.5 x 0.4) mm			
	210-719	50	
认证			
一致性标志	CE		
韩国认证			
船舶认证	ABS, BV, DNV, GL, KR, LR, NKK, PRS, RINA		
	UL 508		
	ANSI/ISA 12.12.01		
	TUV 07 ATEX 554086 X		
IECEx TUN 09.0001 X	IECEx TUN 09.0001 X		
	Class I, Div. 2, Grp. ABCD, T4		
	I M2 Ex d I Mb,		
	II 3 G Ex nA IIC T4 Gc,		
	II 3 D Ex tc IIIC T135°C Dc		
	Ex d I Mb,		
	Ex nA IIC T4 Gc,		
	Ex tc IIIC T135°C Dc		

技术参数	
输入点数	8
电流消耗(内部)	6 mA
典型电流消耗(现场侧)	2 mA
电源跨接触点电压	24 V DC (-25 % ... +30 %)
信号电压(0)	-3 V ... +5 V DC (Type 1/3)
信号电压(1)	+11 V ... +30 V DC (Type 3)
输入滤波	3.0 ms (750-1415) 0.2 ms (750-1416)
输入电流(典型)	+1.6 mA (在-3 V ... +5 V DC时) +4.3 mA ... +4.6 mA (在11 V ... +32 V时)
隔离	500 V系统/现场
导线连接技术	Push-in CAGE CLAMP®
所接导线范围	单股导线: 0.08 mm ² ... 1.5 mm ² /AWG 28 ... 16 细多股导线: 0.25 mm ² ... 1.5 mm ² /AWG 22 ... 16
剥线长度	8 ... 9 mm/0.33 in
宽度	12 mm
重量	45.3 g
EMC - 抗干扰性	符合EN 61000-6-2标准, 船舶应用
EMC - 辐射干扰	符合EN 61000-6-3标准, 船舶应用

4 8通道数字量输入模块24 V DC

200 2线制连接; 低电平触发

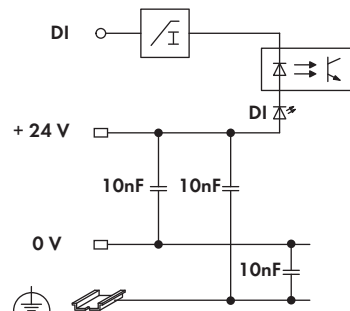
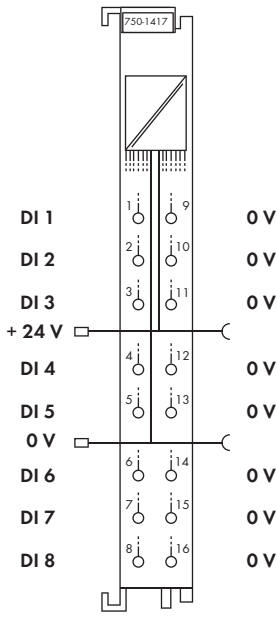
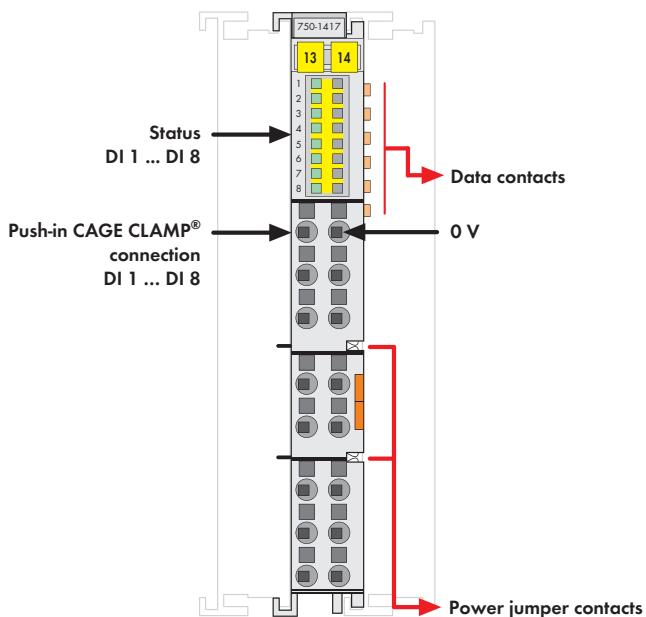

该2线制数字量输入模块带有8个通道, 且宽度仅为12 mm。

总线侧与现场侧之间通过光电耦合器隔离。



它可接收现场侧(如: 传感器、编码器、开关或接近开关)的二进制控制信号。

需要使用210-719操作工具(刀口尺寸2.5 mm)打开直插型笼式弹簧接线单元。

该模块采用直插型笼式弹簧连接技术(Push-in CAGE CLAMP®), 允许单股导线直接插入。

每个输入通道均带有抗干扰RC滤波器(时间常数为3.0ms或0.2ms)。

绿色LED指示灯可显示每个通道的开关状态。

说明	型号	每包数量
8DI 24V DC 3.0ms, 低电平触发, 2线	750-1417	1
8DI 24V DC 0.2ms, 低电平触发, 2线	750-1418	1
附件	型号	每包数量
小型WSB标记系列		
 空白	248-501	5
带标记	详见11章	
操作工具, 带有绝缘手柄, 1型, 刀口尺寸(2.5 x 0.4) mm	210-719	50
认证		
一致性标志	CE	
韩国认证		
船舶认证	ABS, BV, DNV, GL, KR, LR, NKK, PRS, RINA	
UL 508	UL 508	
ANSI/ISA 12.12.01	Class I, Div. 2, Grp. ABCD, T4	
TÜV 07 ATEX 554086 X	I M2 Ex d I Mb, II 3 G Ex nA IIC T4 Gc, II 3 D Ex tc IIIC T135°C Dc	
IECEx TUN 09.0001 X	Ex d I Mb, Ex nA IIC T4 Gc, Ex tc IIIC T135°C Dc	

技术参数	
输入点数	8
电流消耗(内部)	12 mA
电源跨接触点电压	24 V DC (-25 % ... +30 %)
信号电压(0)	(V _V - 5 V DC) ... V _V
信号电压(1)	-3 V DC ... (V _V - 15 V)
输入滤波	3.0 ms (750-1417) 0.2 ms (750-1418)
输入电流(典型)	-0.6 mA(在-3 V ... +5 V DC时) -2.3 mA ... -2.7 mA(在15 V ... +32 V DC时)
隔离	500 V系统/现场
导线连接技术	Push-in CAGE CLAMP®
所接导线范围	单股导线: 0.08 mm ² ... 1.5 mm ² /AWG 28 ... 16 细多股导线: 0.25 mm ² ... 1.5 mm ² /AWG 22 ... 16
剥线长度	8 ... 9 mm/0.33 in
宽度	12 mm
重量	45.3 g
EMC - 抗干扰性	符合EN 61000-6-2标准, 船舶应用
EMC - 辐射干扰	符合EN 61000-6-3标准, 船舶应用

16通道数字量输入模块24 V DC

扁平电缆, 高电平触发

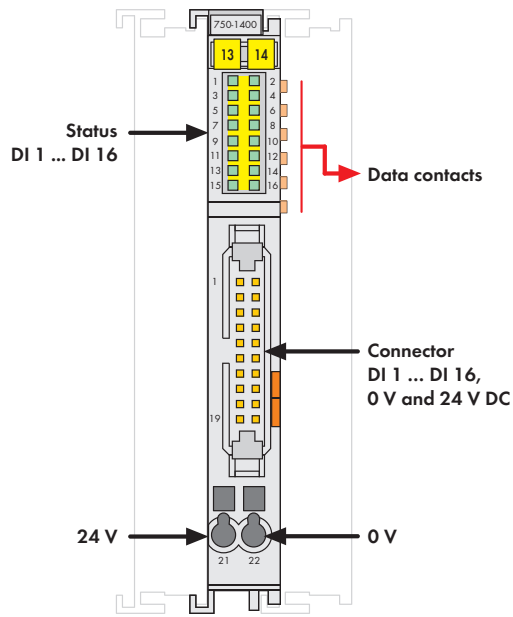

该型号不包含小型WSB标记系列

该数字量输入模块带有16个通道, 且宽度仅为12 mm。

它可接收现场侧(如: 传感器、编码器、开关或接近开关)的二进制控制信号。

该模块通过20极扁平电缆连接电子模块。
通过2个笼式弹簧接线端向电子模块提供24 V电源。

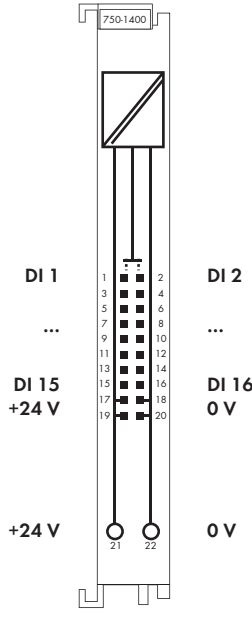

每个输入通道均带有抗干扰RC滤波器(时间常数3.0ms)。

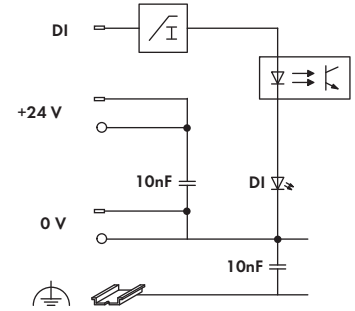

绿色LED指示灯可显示每个通道的开关状态。

总线侧与现场侧之间通过光电耦合器隔离。



说明	型号	每包数量
16DI 24V DC 3.0ms, 扁平电缆	750-1400	1
附件		
小型WSB标记系列		
 空白	248-501	5
带标记	详见11章	
电缆和接口模块	详见11章	
认证		
一致性标志	CE	
韩国认证		
船舶认证	ABS, BV, DNV, GL, KR, LR, NKK, PRS, RINA	
UL 508		
ANSI/ISA 12.12.01	Class I, Div. 2, Grp. ABCD, T4	
TÜV 07 ATEX 554086 X	I M2 Ex d I Mb, II 3 G Ex nA IIC T4 Gc, II 3 D Ex tc IIIC T135°C Dc	
IECEx TUN 09.0001 X	Ex d I Mb, Ex nA IIC T4 Gc, Ex tc IIIC T135°C Dc	

技术参数	
输入点数	16
电流消耗(内部)	25 mA
供电电压	24 V DC (-25 % ... +30 %)
信号电压(0)	-3 V ... +5 V DC
信号电压(1)	+15 V ... +30 V DC
输入滤波	3.0 ms
输入电流(典型)	+0.6 mA(在-3 V ... +5 V DC时) +2.2 mA ... +2.5 mA(在15 V ... +32 V DC时)
隔离	500 V系统/现场
导线连接技术	20极针型连接器 /CAGE CLAMP®
CAGE CLAMP®所接导线范围	0.08 mm² ... 2.5 mm² /AWG 28 ... 16
剥线长度	8 ... 9 mm/0.33 in
外形尺寸(mm)W x H x L	12 x 73 x 100 以DIN 35导轨的上边线为高度基准
重量	41.7 g
EMC - 抗干扰性	符合EN 61000-6-2标准, 船舶应用
EMC - 辐射干扰	符合EN 61000-6-3标准, 船舶应用

4 16通道数字量输入模块24 V DC

202 高电平触发

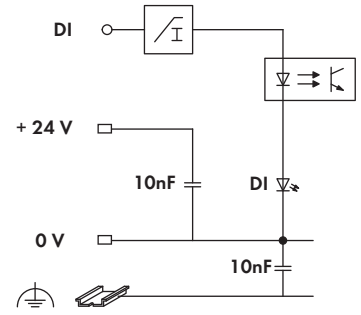
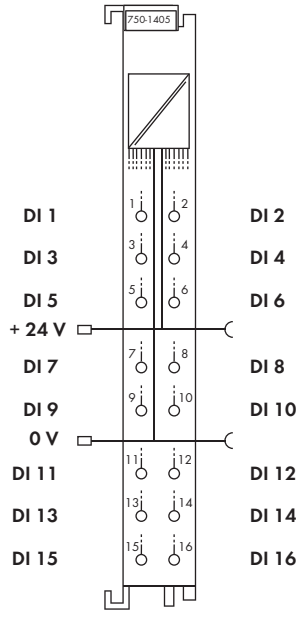
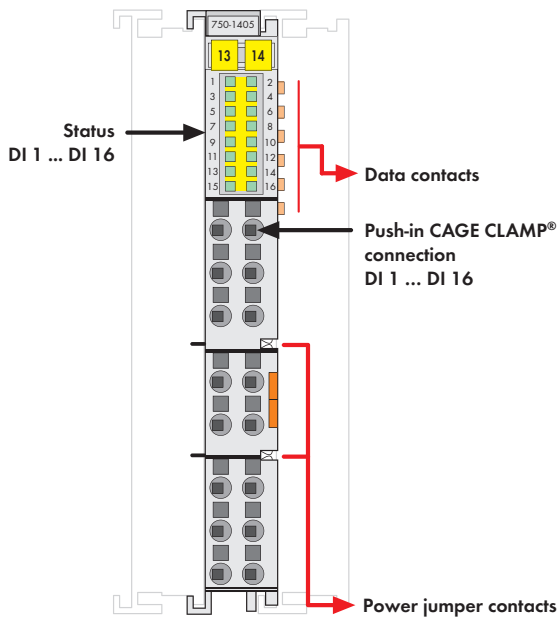

该型号不包含小型WSB标记系列

该数字量输入模块带有16个通道，且宽度仅为12 mm。

它可接收现场侧(如: 传感器、编码器、开关或接近开关)的二进制控制信号。

该模块采用直插型笼式弹簧连接技术(Push-in CAGE CLAMP®), 允许单股导线直接插入。

每个输入通道均带有抗干扰RC滤波器(时间常数为3.0ms或0.2 ms)。

绿色LED指示灯可显示每个通道的开关状态。

总线侧与现场侧之间通过光电耦合器隔离。

说明	型号	每包数量
16DI 24V DC 3.0ms	750-1405	1
16DI 24V DC 0.2ms	750-1406	1
附件	型号	每包数量
小型WSB标记系列		
空白	248-501	5
带标记	详见11章	
操作工具, 带有绝缘手柄, 1型, 刀口尺寸(2.5 x 0.4) mm	210-719	50
认证		
一致性标志	CE	
韩国认证		
船舶认证	ABS ¹⁾ , BV, DNV ¹⁾ , GL, KR, LR ¹⁾ , NKK, PRS, RINA	
	UL 508	
	Class I, Div. 2, Grp. ABCD, T4	
	I M2 Ex d I Mb, II 3 G Ex nA IIC T4 Gc, II 3 D Ex tc IIIC T135°C Dc	
IECEx TUN 09.0001 X	Ex d I Mb, Ex nA IIC T4 Gc, Ex tc IIIC T135°C Dc	

¹⁾ 不适用于750-1406

技术参数	
输入点数	16
电流消耗(内部)	25 mA
电源跨接触点电压	24 V DC (-25 % ... +30 %)
信号电压(0)	-3 V ... +5 V DC
信号电压(1)	15 V ... 30 V DC
输入滤波	3.0 ms (750-1405) 0.2 ms (750-1406)
输入电流(典型)	+0.6 mA(在-3 V ... +5 V DC时) +2.1 mA ... +2.4 mA(在15 V ... +32 V DC时)
隔离	500 V系统/现场
导线连接技术	Push-in CAGE CLAMP®
所接导线范围	单股导线: 0.08 mm ² ... 1.5 mm ² /AWG 28 ... 16 细多股导线: 0.25 mm ² ... 1.5 mm ² /AWG 22 ... 16
剥线长度	8 ... 9 mm/0.33 in
宽度	12 mm
重量	46.5 g
EMC - 抗干扰性	符合EN 61000-6-2标准, 船舶应用
EMC - 辐射干扰	符合EN 61000-6-3标准, 船舶应用

16通道数字量输入模块24 V DC

扁平电缆, 低电平触发

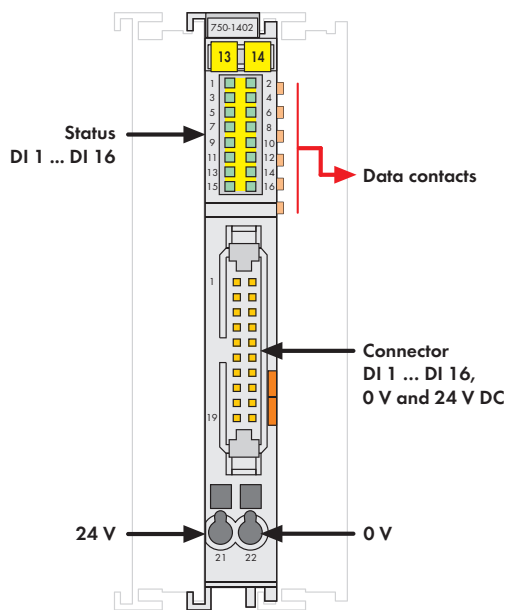

该型号不包含小型WSB标记系列

该数字量输入模块带有16个通道, 且宽度仅为12 mm。

它可接收现场侧(如: 传感器、编码器、开关或接近开关)的二进制控制信号。

该模块通过20极扁平电缆连接电子模块。
通过2个笼式弹簧接线端向电子模块提供24 V电源。

每个输入通道均带有抗干扰RC滤波器(时间常数3.0ms)。

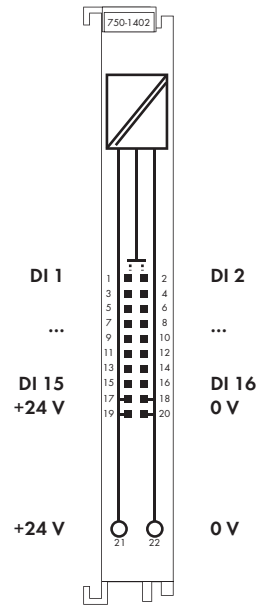

绿色LED指示灯可显示每个通道的开关状态。

总线侧与现场侧之间通过光电耦合器隔离。

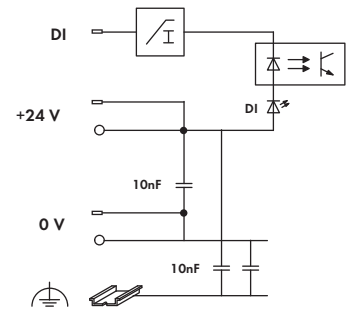

说明	型号	每包数量
16DI 24V DC 3.0ms, 扁平电缆 低电平触发	750-1402	1
附件		
小型WSB标记系列		
 空白	248-501	5
带标记	详见11章	
电缆和接口模块	详见11章	
认证		
一致性标志	CE	
韩国认证		
船舶认证	ABS, BV, DNV, GL, KR, LR, NKK, PRS, RINA	
UL 508		
ANSI/ISA 12.12.01	Class I, Div. 2, Grp. ABCD, T4	
TÜV 07 ATEX 554086 X	I M2 Ex d I Mb, II 3 G Ex nA IIC T4 Gc, II 3 D Ex tc IIIC T135°C Dc	
IECEx TUN 09.0001 X	Ex d I Mb, Ex nA IIC T4 Gc, Ex tc IIIC T135°C Dc	

技术参数	
输入点数	16
电流消耗(内部)	25 mA
供电电压	24 V DC (-25 % ... +30 %)
信号电压(0)	($V_V - 5$ V DC) ... V_V
信号电压(1)	-3 V DC ... ($V_V - 15$ V)
输入滤波	3.0 ms
输入电流(典型)	+0.6 mA(在-3 V ... +5 V DC时) +2.2 mA ... +2.5 mA(在15 V ... +32 V DC时)
隔离	500 V系统/现场
导线连接技术	20极针型连接器 /CAGE CLAMP®
CAGE CLAMP®所接导线范围	0.08 mm ² ... 2.5 mm ² /AWG 28 ... 16
剥线长度	8 ... 9 mm/0.33 in
外形尺寸(mm)W x H x L	12 x 73 x 100
	以DIN 35导轨的上边线为高度基准
重量	41.1 g
EMC - 抗干扰性	符合EN 61000-6-2标准, 船舶应用
EMC - 辐射干扰	符合EN 61000-6-3标准, 船舶应用

4 16通道数字量输入模块24 V DC

低电平触发

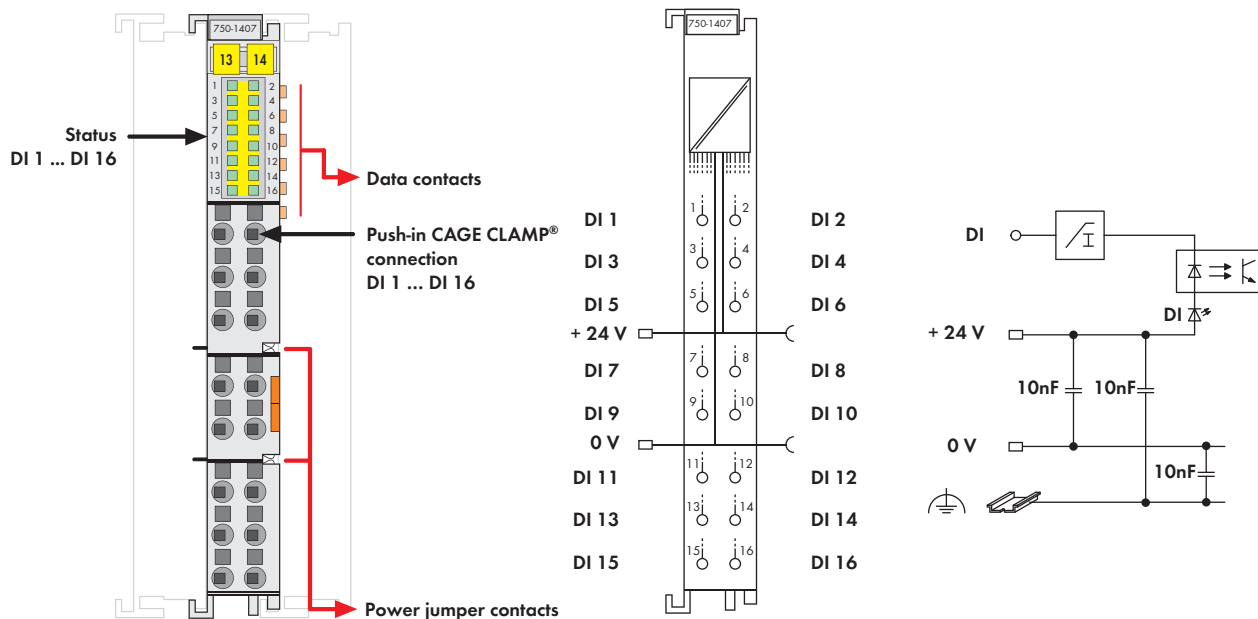

该型号不包含小型WSB标记系列

该数字量输入模块带有16个通道，且宽度仅为12 mm。



它可接收现场侧(如：传感器、编码器、开关或接近开关)的二进制控制信号。

该模块采用直插型笼式弹簧连接技术(Push-in CAGE CLAMP®)，允许单股导线直接插入。

每个输入通道均带有抗干扰RC滤波器(时间常数为3.0 ms)。

绿色LED指示灯可显示每个通道的开关状态。

总线侧与现场侧之间通过光电耦合器隔离。

说明	型号	每包数量
16DI 24V DC 3.0ms, 低电平触发	750-1407	1
附件		
小型WSB标记系列		
	空白	248-501
	带标记	详见11章
操作工具，带有绝缘手柄，1型，刀口尺寸(2.5 x 0.4) mm	210-719	50
认证		
一致性标志	CE	
韩国认证		
船舶认证	ABS, BV, DNV, GL, KR, LR, NKK, PRS, RINA	
UL 508	Class I, Div. 2, Grp. ABCD, T4	
ANSI/ISA 12.12.01	I M2 Ex d I Mb,	
TÜV 07 ATEX 554086 X	II 3 G Ex nA IIC T4 Gc,	
	II 3 D Ex tc IIIC T135°C Dc	
IECEx TUN 09.0001 X	Ex d I Mb,	
	Ex nA IIC T4 Gc,	
	Ex tc IIIC T135°C Dc	

技术参数	
输入点数	16
电流消耗(内部)	25 mA
电源跨接触点电压	24 V DC (-25 % ... +30 %)
信号电压(0)	($V_V - 5$ V DC) ... V_V
信号电压(1)	-3 V DC ... ($V_V - 15$ V)
输入滤波	3.0 ms
输入电流(典型)	-0.6 mA(在3 V ... +5 V DC时)
	-2.1 mA ... -2.4 mA(在15 V ... +32 V DC时)
隔离	500 V系统/现场
导线连接技术	Push-in CAGE CLAMP®
所接导线范围	单股导线： 0.08 mm ² ... 1.5 mm ² /AWG 28 ... 16
	细多股导线： 0.25 mm ² ... 1.5 mm ² /AWG 22 ... 16
剥线长度	8 ... 9 mm/0.33 in
宽度	12 mm
重量	47 g
EMC - 抗干扰性	符合EN 61000-6-2标准，船舶应用
EMC - 辐射干扰	符合EN 61000-6-3标准，船舶应用

4通道数字量输入模块24 V AC/DC

2线制连接



图: 750系列
该型号不包含小型WSB标记系列



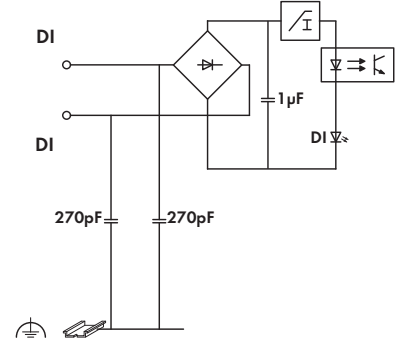
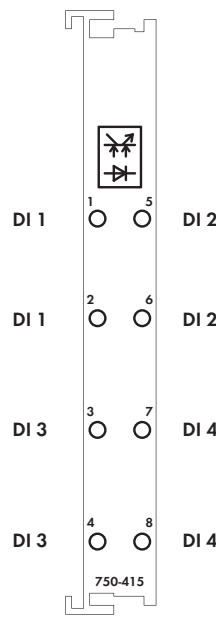
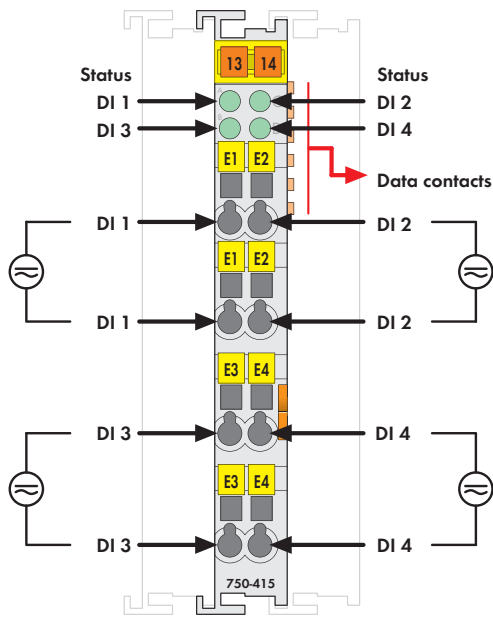

该数字量输入模块可接收现场侧(如: 传感器等)的控制信号。

每个输入通道均带有桥式整流器、电容器和限流, 适于AC/DC应用。

每个输入模块均带有内置时间常数的抗干扰滤波器。

总线侧与现场侧之间通过光电耦合器隔离。

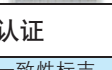
所有输入通道相互隔离。

说明	型号	每包数量
4DI 24V AC/DC 20ms	750-415	1
4DI 24V AC/DC 20ms (不带前连接器)	753-415	1
附件	型号	每包数量
 753系列前连接器	753-110	25
 753系列专用定位销	753-150	100
小型WSB标记系列		
 空白	248-501	5
 带标记	详见11章	
认证		
一致性标志	CE	
韩国认证		
船舶认证	ABS, BV, DNV, GL, KR, LR, NKK, PRS, RINA	
UL 508		
ANSI/ISA 12.12.01	Class I, Div. 2, Grp. ABCD, T4	
TÜV 12.1297 X(Brazil)	Ex nA IIC T4 Gc (750-415)	
TÜV 07 ATEX 554086 X	I M2 Ex d I Mb, II 3 G Ex nA IIC T4 Gc, II 3 D Ex tc IIIC T135°C Dc	
IECEx TUN 09.0001 X	Ex d I Mb, Ex nA IIC T4 Gc, Ex tc IIIC T135°C Dc	

技术参数	
输入点数	4
电流消耗(内部)	10 mA
信号电压(0)	-3 V ... +5 V DC; 0 V .. 5 V AC
信号电压(1)	11 V ... 30 V DC; 10 V .. 27 V AC
输入滤波	20 ms
输入电流(典型)	7.5 mA DC; 9.5 mA AC
隔离	500 V系统/供电; 50 V通道/通道
内部位宽	4位
导线连接技术	CAGE CLAMP®
所接导线范围	0.08 mm² ... 2.5 mm² /AWG 28 ... 14
剥线长度, 750/753系列	8 ... 9 mm/0.33 in 9 ... 10 mm/0.37 in
宽度	12 mm
重量	48 g
EMC - 抗干扰性	符合EN 61000-6-2标准, 船舶应用
EMC - 辐射干扰	符合EN 61000-6-4标准, 船舶应用

4通道数字量输入模块24 V AC/DC

2至3线制连接; 带有电源跨接触点







图: 750系列
该型号不包含小型WSB标记系列
该数字量输入模块可接收现场侧(如: 传感器等)的控制信号。

每个输入模块均带有内置时间常数的抗干扰滤波器。

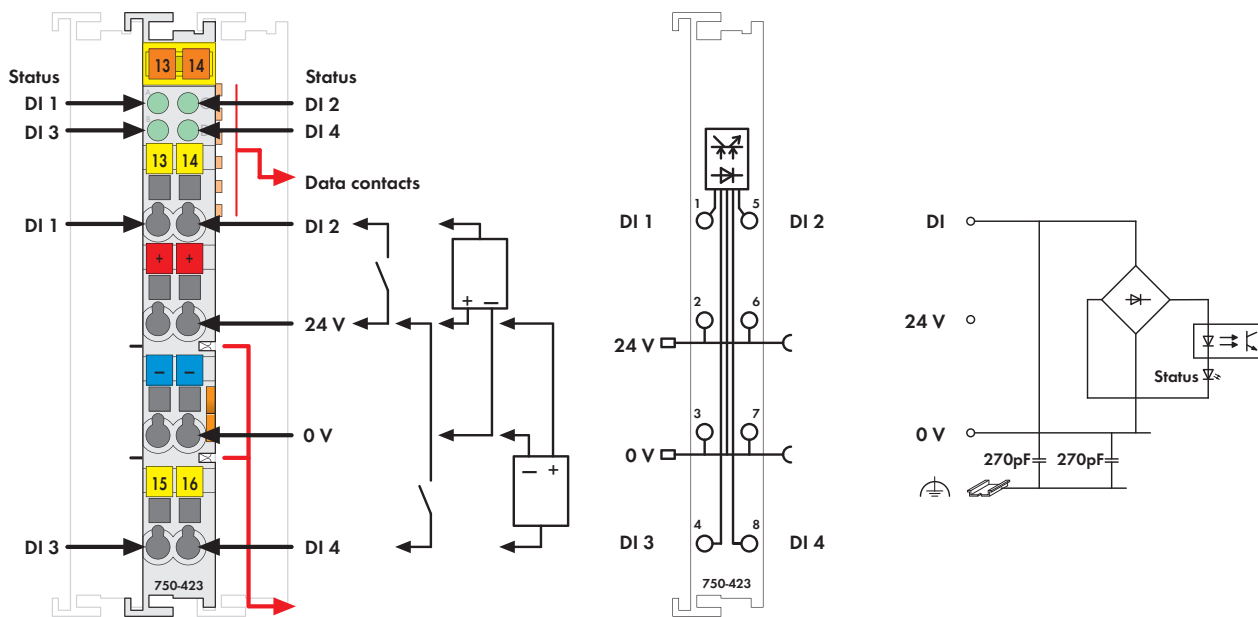
现场层和系统层之间经电气隔离。

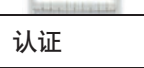
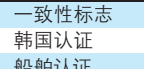
注意:
工作在24 VAC情况下, 需要额外使用电源模块!

说明	型号	每包数量
4DI 24V AC/DC, 50ms, 电源跨接触点	750-423	1
4DI 24V AC/DC, 50ms, 电源跨接触点	753-423	1
(不带前连接器)		
附件	型号	每包数量
 753系列前连接器	753-110	25
 753系列专用定位销	753-150	100
小型WSB标记系列		
 空白	248-501	5
 带标记	详见11章	
认证		
一致性标志	CE	
韩国认证		
船舶认证	ABS, BV, DNV, GL, KR, LR, NKK, PRS, RINA	
UL 508	UL 508	
ANSI/ISA 12.12.01	Class I, Div. 2, Grp. ABCD, T4	
TÜV 12.1297 X(Brazil)	Ex nA IIC T4 Gc (750-423)	
TÜV 07 ATEX 554086 X	I M2 Ex d I Mb, II 3 G Ex nA IIC T4 Gc, II 3 D Ex tc IIIC T135°C Dc	
IECEx TUN 09.0001 X	Ex d I Mb, Ex nA IIC T4 Gc, Ex tc IIIC T135°C Dc	

技术参数	
输入点数	4
电流消耗(内部)	10 mA
电源跨接触点电压	24 V DC (-15 % ... +20 %)
信号电压(0)	-3 V ... +5 V DC; 0 V .. 5 V AC
信号电压(1)	11 V ... 30 V DC; 10 V .. 27 V AC
输入滤波	50 ms
输入电流(典型)	7.5 mA DC; 9.5 mA AC
隔离	500 V系统/供电
内部位宽	4位
导线连接技术	CAGE CLAMP®
所接导线范围	0.08 mm² ... 2.5 mm²/AWG 28 ... 14
剥线长度, 750/753系列	8 ... 9 mm/0.33 in 9 ... 10 mm/0.37 in
宽度	12 mm
重量	54 g
EMC - 抗干扰性	符合EN 61000-6-2标准, 船舶应用
EMC - 辐射干扰	符合EN 61000-6-4标准, 船舶应用

4通道数字量输入模块42 V AC/DC

2线制连接



图: 750系列

该型号不包含小型WSB标记系列

该数字量输入模块可接收现场侧(如: 传感器等)的控制信号。

每个输入模块均带有内置时间常数的抗干扰滤波器。

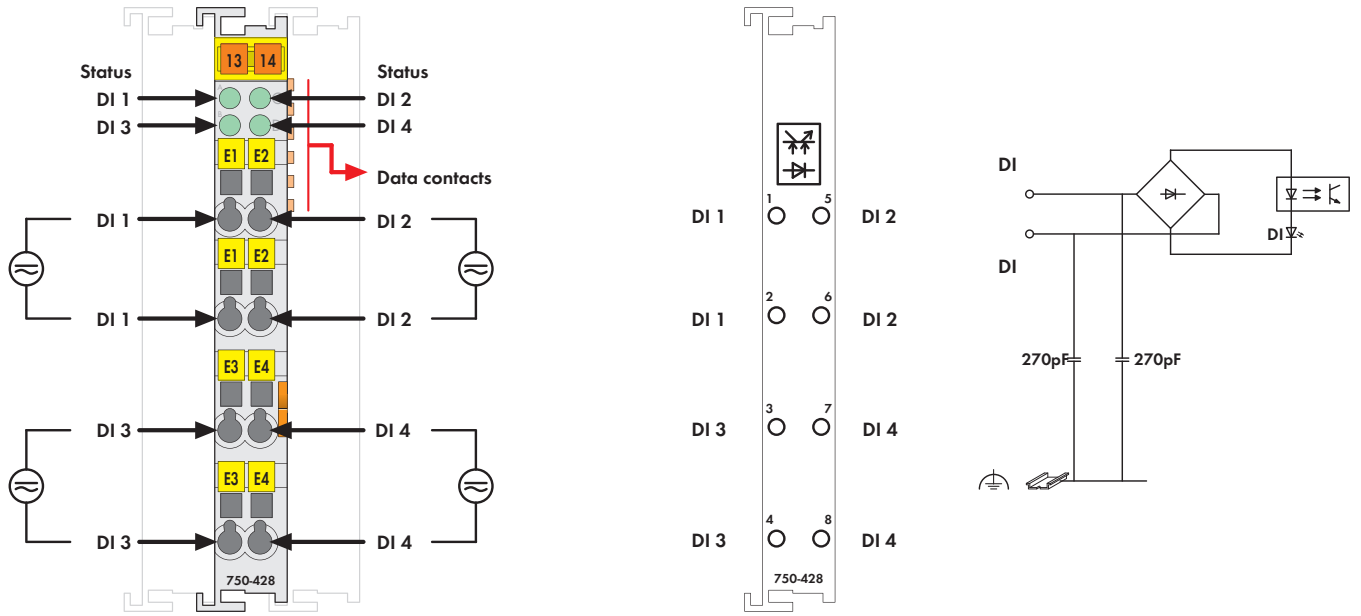
现场层和系统层之间经电气隔离。

所有输入通道相互隔离。

说明	型号	每包数量
4DI 42V AC/DC 20ms	750-428	1
4DI 42V AC/DC 20ms(不带前连接器)	753-428	1
附件	型号	每包数量
753系列前连接器	753-110	25
753系列专用定位销	753-150	100
小型WSB标记系列		
空白	248-501	5
带标记	详见11章	
认证		
一致性标志	CE	
韩国认证		
UL 508		
ANSI/ISA 12.12.01	Class I, Div. 2, Grp. ABCD, T4	
TÜV 07 ATEX 554086 X	I M2 Ex d I Mb, II 3 G Ex nA IIC T4 Gc, II 3 D Ex tc IIIC T135°C Dc	
IECEX TUN 09.0001 X	Ex d I Mb, Ex nA IIC T4 Gc, Ex tc IIIC T135°C Dc	

技术参数	
输入点数	4
电流消耗(内部)	5 mA
信号电压(0)	-3 V ... +10 V DC; 0 V ... 10 V AC
信号电压(1)	30 V ... 53 V DC; 30 V ... 53 V AC
输入滤波	20 ms
输入电流(典型)	3.6 mA DC; 6.0 mA AC
隔离	500 V AC 系统/供电; 500 V AC 通道/通道
内部位宽	4位
导线连接技术	CAGE CLAMP®
所接导线范围	0.08 mm² ... 2.5 mm² /AWG 28 ... 14
剥线长度, 750/753系列	8 ... 9 mm/0.33 in 9 ... 10 mm/0.37 in
宽度	12 mm
重量	51.5 g
EMC - 抗干扰性	符合EN 61000-6-2标准
EMC - 辐射干扰	符合EN 61000-6-4标准

4 2通道数字量输入模块48 V DC

208 2至4线制连接; 高电平触发











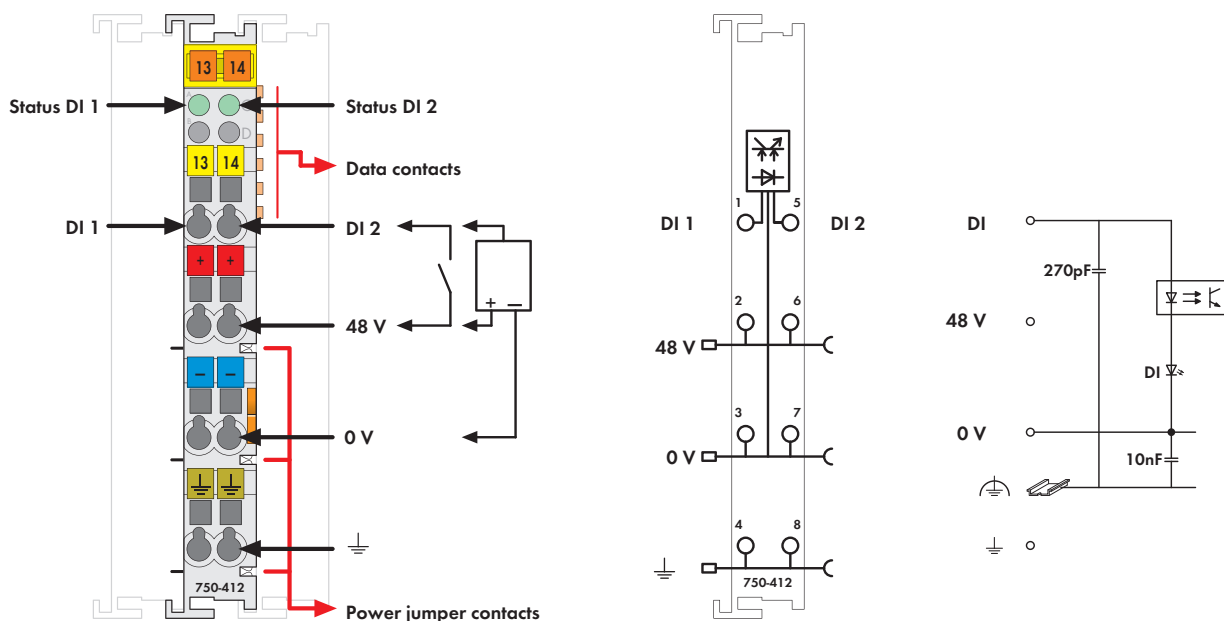

图: 750系列
该型号不包含小型WSB标记系列
该数字量输入模块可接收现场侧(如: 传感器等)的控制信号。

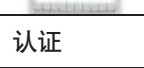
每个输入模块均带有内置时间常数的抗干扰滤波器。

现场层和系统层之间经电气隔离。

注意:
工作在48 VDC情况下, 需要额外使用电源模块!

说明	型号	每包数量
2DI 48V DC 3.0ms	750-412	1
2DI 48V DC 3.0ms, 不带电源跨接触点	750-412/000-001	1
2DI 48V DC 3.0ms(不带前连接器)	753-412	1
附件	型号	每包数量
 753系列前连接器	753-110	25
 753系列专用定位销	753-150	100
小型WSB标记系列		
 空白	248-501	5
 带标记	详见11章	
认证		
一致性标志	CE	
韩国认证		
 UL 508		
 ANSI/ISA 12.12.01	Class I, Div. 2, Grp. ABCD, T4	
 TÜV 07 ATEX 554086 X	I M2 Ex d I Mb, II 3 G Ex nA IIC T4 Gc, II 3 D Ex tc IIIC T135°C Dc	
 IECEx TUN 09.0001 X	Ex d I Mb, Ex nA IIC T4 Gc, Ex tc IIIC T135°C Dc	

技术参数	
输入点数	2
电流消耗(内部)	2.5 mA
电源跨接触点电压	48 V DC (-15 % ... +20 %)
信号电压(0)	-6 V ... +10 V DC
信号电压(1)	34 V ... 60 V DC
输入滤波	3.0 ms
输入电流(典型)	3.8 mA
隔离	500 V系统/供电
内部位宽	2位
导线连接技术	CAGE CLAMP®
所接导线范围	0.08 mm² ... 2.5 mm²/AWG 28 ... 14
剥线长度, 750/753系列	8 ... 9 mm/0.33 in
	9 ... 10 mm/0.37 in
宽度	12 mm
重量	46 g
EMC - 抗干扰性	符合EN 61000-6-2标准
EMC - 辐射干扰	符合EN 61000-6-4标准

2通道数字量输入模块60 V DC

2至4线制连接; 高电平触发

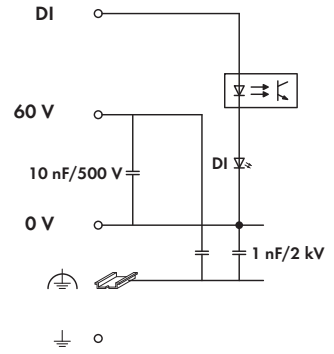
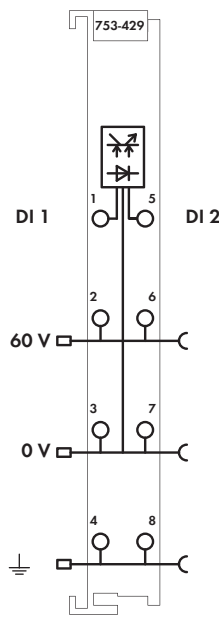
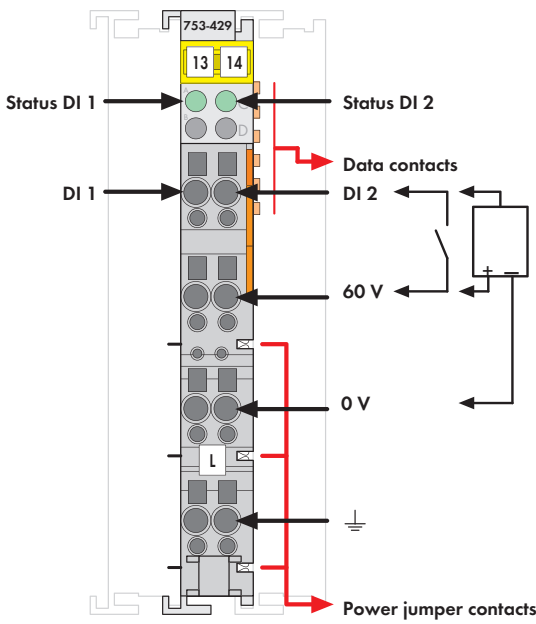







该型号不包含小型WSB标记系列

该数字量输入模块可接收现场侧(如: 传感器等)的控制信号。

每个输入模块均带有内置时间常数的抗干扰滤波器。

现场层和系统层之间经电气隔离。

注意:
工作在60 VDC情况下, 需要额外使用电源模块(750-612)!

说明	型号	每包数量
2DI 60V DC 3.0ms(不带前连接器)	753-429	1
附件	型号	每包数量
 753系列前连接器	753-110	25
 753系列专用定位销	753-150	100
小型WSB标记系列		
 空白	248-501	5
 带标记	详见11章	
认证		
一致性标志	CE	
	UL 508	
	Class I, Div. 2, Grp. ABCD, T4	
	I M2 Ex d I Mb,	
	II 3 G Ex nA IIC T4 Gc,	
	II 3 D Ex tc IIIC T135°C Dc	
IECEX TUN 09.0001 X	Ex d I Mb,	
	Ex nA IIC T4 Gc,	
	Ex tc IIIC T135°C Dc	

技术参数	
输入点数	2
最大电流消耗(内部)	2.5 mA
电源跨接触点电压	60 V DC (-20% ... +25%)
信号电压(0)	-7.5 V ... +12 V DC
信号电压(1)	44 V ... 75 V DC
输入滤波	3.0 ms
输入电流(典型)	2.9 ms
隔离	500 V系统/现场
内部位宽	2位
导线连接技术	CAGE CLAMP®
所接导线范围	0.08 mm² ... 2.5 mm² /AWG 28 ... 14
剥线长度	9 ... 10 mm/0.37 in
宽度	12 mm
重量	41.8 g
EMC - 抗干扰性	符合EN 61000-6-2标准
EMC - 辐射干扰	符合EN 61000-6-4标准

4.2

4 2通道数字量输入模块110 V DC

可配置为高电平触发或低电平触发









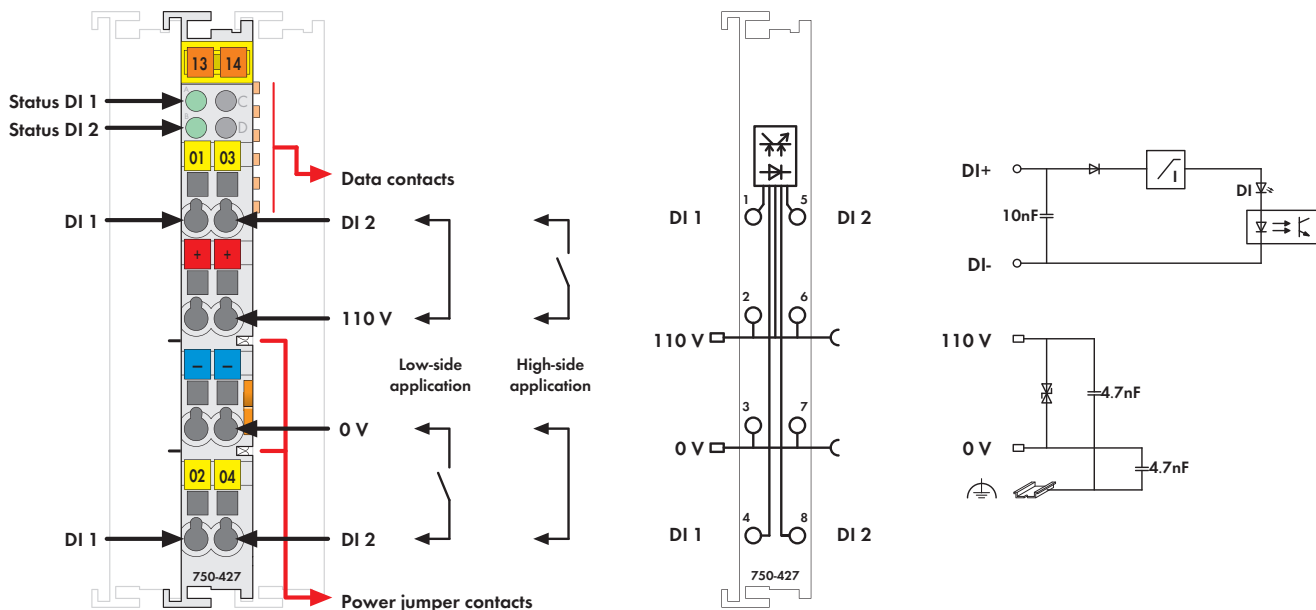

图: 750系列
该型号不包含小型WSB标记系列
该数字量输入模块可接收现场侧(如: 传感器等)的控制信号。

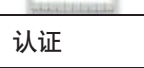
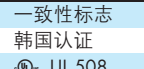
模块带有2个通道, 每个通道可作为高电平或低电平输入, 输入类型取决于外部接线。

现场层和系统层之间经电气隔离。

注意:
工作在110 VDC情况下, 需要额外使用电源模块!

说明	型号	每包数量
2DI 110V DC	750-427	1
2DI 110V DC(不带前连接器)	753-427	1
附件	型号	每包数量
 753系列前连接器	753-110	25
 753系列专用定位销	753-150	100
小型WSB标记系列		
 空白	248-501	5
 带标记	详见11章	
认证		
一致性标志	CE	
韩国认证		
 UL 508		
 ANSI/ISA 12.12.01	Class I, Div. 2, Grp. ABCD, T4	
 TÜV 12.1297 X(Brazil)	Ex nA IIC T4 Gc (750-427)	
 TÜV 07 ATEX 554086 X	I M2 Ex d I Mb, II 3 G Ex nA IIC T4 Gc, II 3 D Ex tc IIIC T135°C Dc	
 IECEx TUN 09.0001 X	Ex d I Mb, Ex nA IIC T4 Gc, Ex tc IIIC T135°C Dc	

技术参数	
输入点数	2
电流消耗(内部)	2.5 mA
电源跨接触点电压	110 V DC (-20 % ... +25 %)
信号电压(0)	< 50V
信号电压(1)	> 70V
输入滤波	3.0 ms
输入电流(典型)	2.5 mA
隔离	1.5 kV eff.(现场/系统)*; * 2.5 kV额定浪涌电压
内部位宽	2位
导线连接技术	CAGE CLAMP®
所接导线范围	0.08 mm² ... 2.5 mm²/AWG 28 ... 14
剥线长度, 750/753系列	8 ... 9 mm/0.33 in 9 ... 10 mm/0.37 in
宽度	12 mm
重量	47.4 g
EMC - 抗干扰性	符合EN 61000-6-2标准
EMC - 辐射干扰	符合EN 61000-6-3标准

2通道数字量输入模块220 V DC

2至4线制连接; 高电平触发

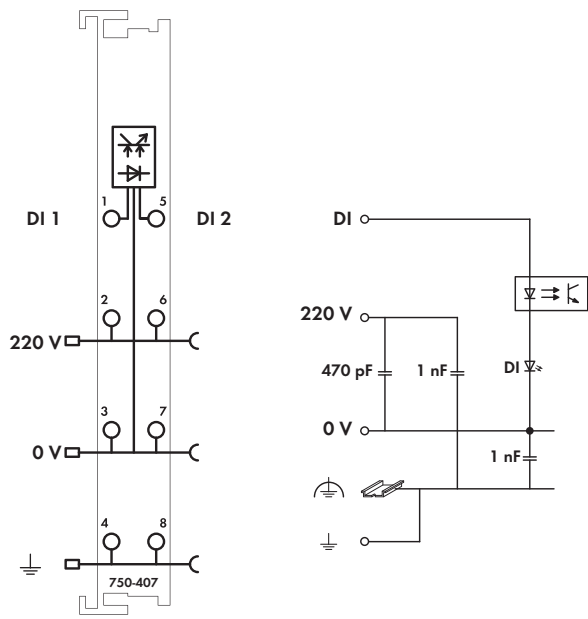
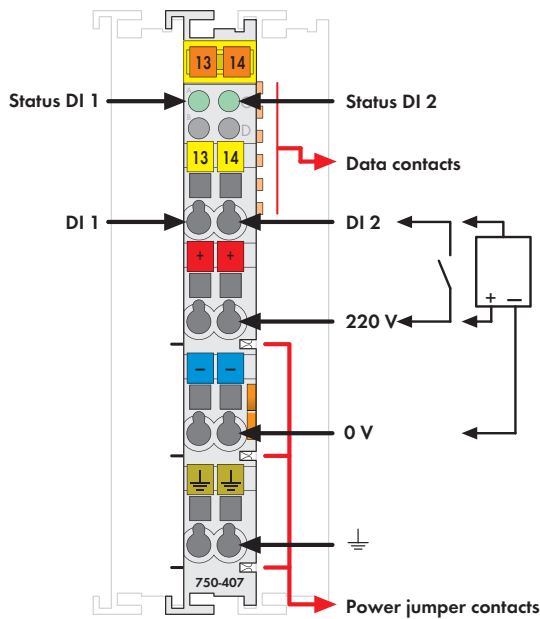



该型号不包含小型WSB标记系列

该数字量输入模块可接收现场侧(如: 传感器等)的控制信号。

每个输入模块均带有一个抗干扰滤波器(时间常数3.0 ms)。

现场层和系统层之间经电气隔离。

说明	型号	每包数量	
2DI 220V DC 3.0ms	750-407	1	
附件	型号	每包数量	
小型WSB标记系列			
	空白	248-501	5
	带标记	详见11章	
认证			
一致性标志	CE		
韩国认证			
UL 508			

技术参数	
输入点数	2
电流消耗(内部)	5 mA
电源跨接触点电压	220 V DC (-20 % ... +25 %)
信号电压(0)	-3 V ... +100 V DC
信号电压(1)	160 V ... 286 V DC
输入滤波	3.0 ms
输入电流(典型)	220 V时, 1.2 mA
隔离	2.5 kV系统/供电
内部位宽	2位
导线连接技术	CAGE CLAMP®
所接导线范围	0.08 mm ² ... 2.5 mm ² /AWG 28 ... 14
剥线长度	8 ... 9 mm/0,33 in
宽度	12 mm
重量	47 g
EMC - 抗干扰性	符合EN 61000-6-2标准
EMC - 辐射干扰	符合EN 61000-6-3标准

4.2

4 2通道数字量输入模块120 V AC

2至4线制连接; 高电平触发



图: 750系列





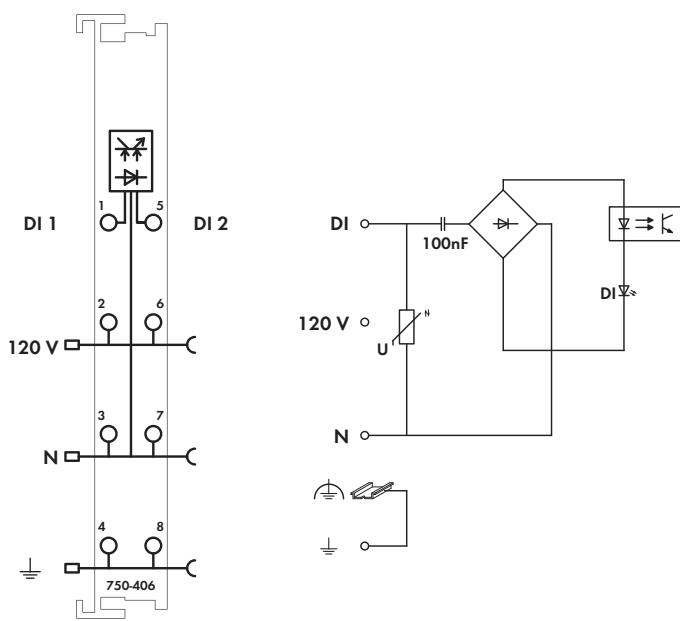
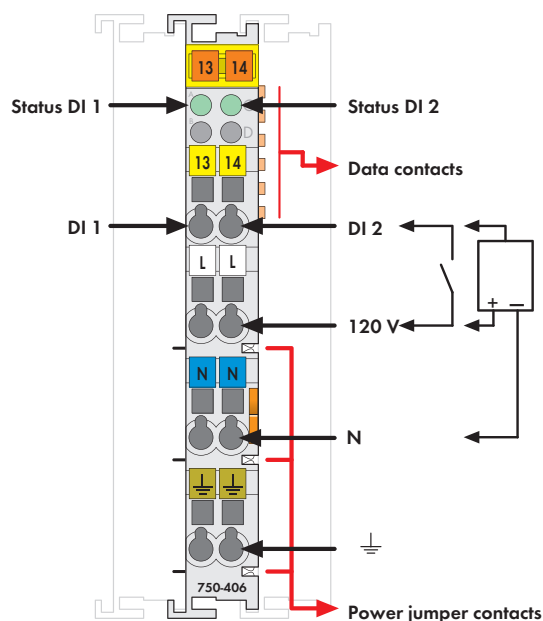

该型号不包含小型WSB标记系列

该数字量输入模块可接收现场侧(如: 传感器等)的控制信号。

现场层和系统层之间经电气隔离。

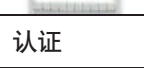
注意:

工作在120 VAC情况下, 需要额外使用电源模块!

说明	型号	每包数量
2DI 120V AC	750-406	1
2DI 120V AC(不带前连接器)	753-406	1
附件	型号	每包数量
 753系列前连接器	753-110	25
 753系列专用定位销	753-150	100
小型WSB标记系列		
 空白	248-501	5
 带标记	详见11章	
认证		
一致性标志	CE	
韩国认证		
船舶认证	ABS, BV, DNV, GL, KR, LR, NKK, PRS, RINA	
 UL 508		
 ANSI/ISA 12.12.01	Class I, Div. 2, Grp. ABCD, T4	
 TÜV 07 ATEX 554086 X	I M2 Ex d I Mb, II 3 G Ex nA IIC T4 Gc, II 3 D Ex tc IIIC T135°C Dc	
IECEx TUN 09.0001 X	Ex d I Mb, Ex nA IIC T4 Gc, Ex tc IIIC T135°C Dc	

技术参数	
输入点数	2
电流消耗(内部)	2 mA
电源跨接触点电压	230 V AC (-15 % ... +20 %); (± 20 % 1.5 s)
信号电压(0)	0 V ... 20 V AC
信号电压(1)	79 V AC ... 1.1 V _N
输入滤波	10 ms
输入电流(典型)	4.5 mA
输入频率	f (额定) ± 10 % 50 Hz ± 10 % 60 Hz ± 10 %
隔离	1.5 kV eff.(现场/系统)*; * 2.5 kV额定浪涌电压
内部位宽	2位
导线连接技术	CAGE CLAMP®
所接导线范围	0.08 mm² ... 2.5 mm²/AWG 28 ... 14
剥线长度, 750/753系列	8 ... 9 mm/0.33 in 9 ... 10 mm/0.37 in
宽度	12 mm
重量	47.6 g
EMC - 抗干扰性	符合EN 61000-6-2标准, 船舶应用
EMC - 辐射干扰	符合EN 61000-6-4标准, 船舶应用

4通道数字量输入模块120(230) V AC

2线制连接; 高电平触发

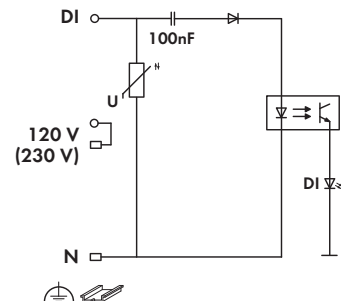
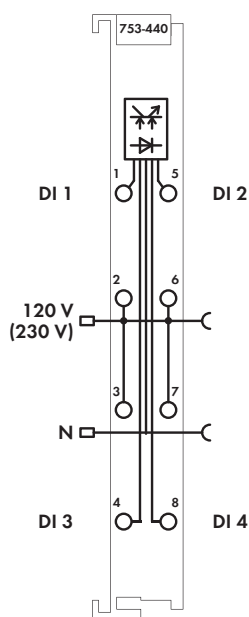
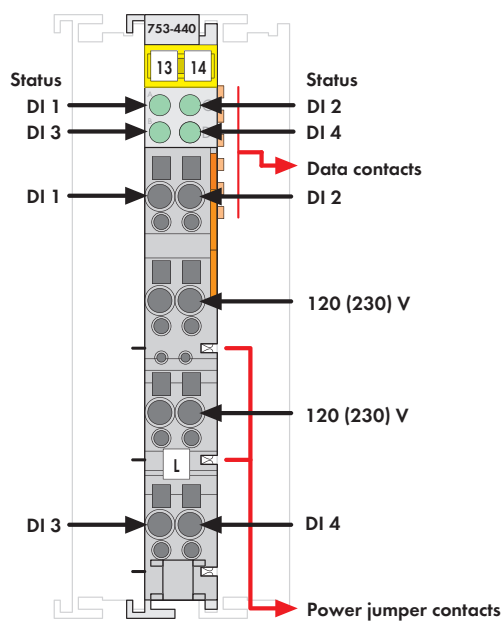

该型号不包含小型WSB标记系列





该数字量输入模块可接收现场侧(如: 传感器等)的控制信号。

模块带有4个通道, 支持2线制连接技术, 可直接连接4个传感器。

现场层和系统层之间经电气隔离。

注意:

工作在120(230)VAC情况下, 需要额外使用电源模块!

说明	型号	每包数量	
4DI 120 (230)V AC 10ms (不带前连接器)	753-440	1	
附件			
	753系列前连接器	753-110	25
	753系列专用定位销	753-150	100
小型WSB标记系列			
	空白	248-501	5
	带标记	详见11章	
认证			
一致性标志	CE		
韩国认证			
UL 508			
ANSI/ISA 12.12.01	Class I, Div. 2, Grp. ABCD, T4		
TÜV 07 ATEX 554086 X	I M2 Ex d I Mb, II 3 G Ex nA IIC T4 Gc, II 3 D Ex tc IIIC T135°C Dc		
IECEX TUN 09.0001 X	Ex d I Mb, Ex nA IIC T4 Gc, Ex tc IIIC T135°C Dc		

技术参数

输入点数	4
电流消耗(内部)	15 mA
电源跨接触点电压	90 V ... 230 V AC (-15 % ... +10 %)
信号电压(0)	0 V ... 40 V AC
信号电压(1)	79 V ... 230 V AC(-15 % ... +10 %)
输入滤波	10 ms
过压保护	AC 275 V变阻器
输入电流(典型)	120 V时, 2.3mA; 230 V时, 4.7 mA
输入频率	f(额定) ± 10 %; 230V时, 50 Hz ± 10 %; 120V时, 60 Hz ± 10 %
隔离	1.5 kV eff.(现场/系统)*; * 2.5 kV额定浪涌电压
内部位宽	4位
导线连接技术	CAGE CLAMP®
所接导线范围	0.08 mm² ... 2.5 mm² /AWG 28 ... 14
剥线长度	9 ... 10 mm/0.37 in
宽度	12 mm
重量	42.6 g
EMC - 抗干扰性	符合EN 61000-6-2标准
EMC - 辐射干扰	符合EN 61000-6-4标准

4 2通道数字量输入模块230 V AC

214 2至4线制连接; 高电平触发









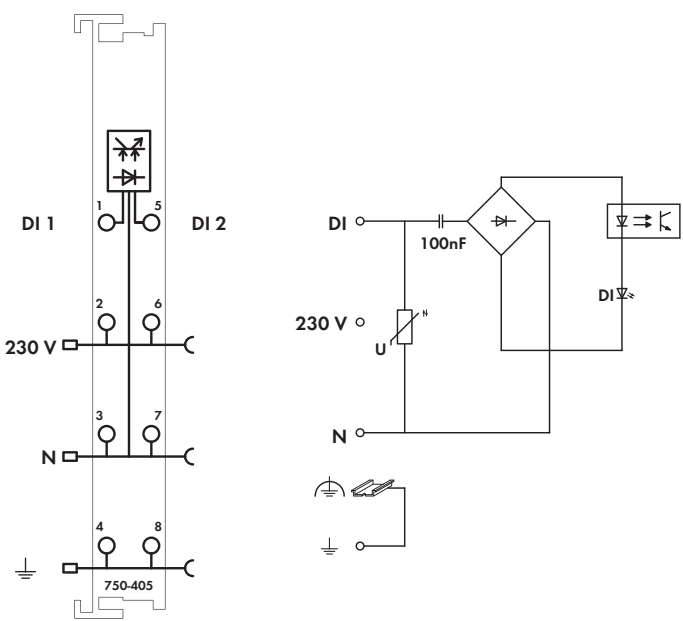
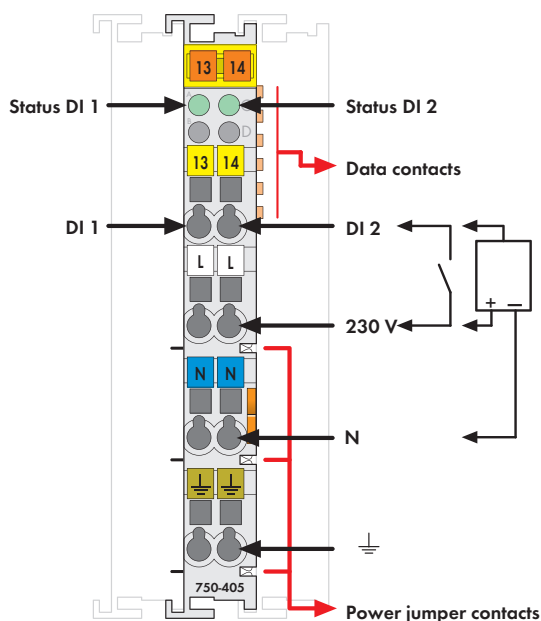

图: 750系列
该型号不包含小型WSB标记系列
该数字量输入模块可接收现场侧(如: 传感器等)的控制信号。

现场层和系统层之间经电气隔离。

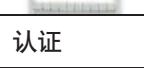
注意:
工作在230 VAC情况下, 需要额外使用电源模块!

说明	型号	每包数量
2DI 230V AC	750-405	1
2DI 230V AC(不带前连接器)	753-405	1
附件	型号	每包数量
 753系列前连接器	753-110	25
 753系列专用定位销	753-150	100
小型WSB标记系列		
 空白	248-501	5
 带标记	详见11章	
认证		
一致性标志	CE	
韩国认证		
船舶认证	ABS, BV, DNV, GL, KR, LR, NKK, PRS, RINA	
 UL 508		
 ANSI/ISA 12.12.01	Class I, Div. 2, Grp. ABCD, T4	
 TÜV 07 ATEX 554086 X	I M2 Ex d I Mb, II 3 G Ex nA IIC T4 Gc, II 3 D Ex tc IIIC T135°C Dc	
IECEX TUN 09.0001 X	Ex d I Mb, Ex nA IIC T4 Gc, Ex tc IIIC T135°C Dc	

技术参数	
输入点数	2
电流消耗(内部)	2 mA
电源跨接触点电压	230 V AC (-15 % ... +20 %); (± 20 % 1.5 s)
信号电压(0)	0 V ... 40 V AC
信号电压(1)	164 V AC ... 1.1 V _N
输入滤波	10 ms
输入电流(典型)	6.5 mA
输入频率	f (额定) ± 10 % 50 Hz ± 10 % 60 Hz ± 10 %
隔离	1.5 kV eff.(现场/系统)*; * 2.5 kV额定浪涌电压
内部位宽	2位
导线连接技术	CAGE CLAMP®
所接导线范围	0.08 mm ² ... 2.5 mm ² / AWG 28 ... 14
剥线长度, 750/753系列	8 ... 9 mm / 0.33 in 9 ... 10 mm / 0.37 in
宽度	12 mm
重量	47.8 g
EMC - 抗干扰性	符合EN 61000-6-2标准, 船舶应用
EMC - 辐射干扰	符合EN 61000-6-4标准, 船舶应用

2通道数字量输入模块NAMUR

连接符合DIN EN 60947-5-6标准的接近开关



图: 750系列
该型号不包含小型WSB标记系列



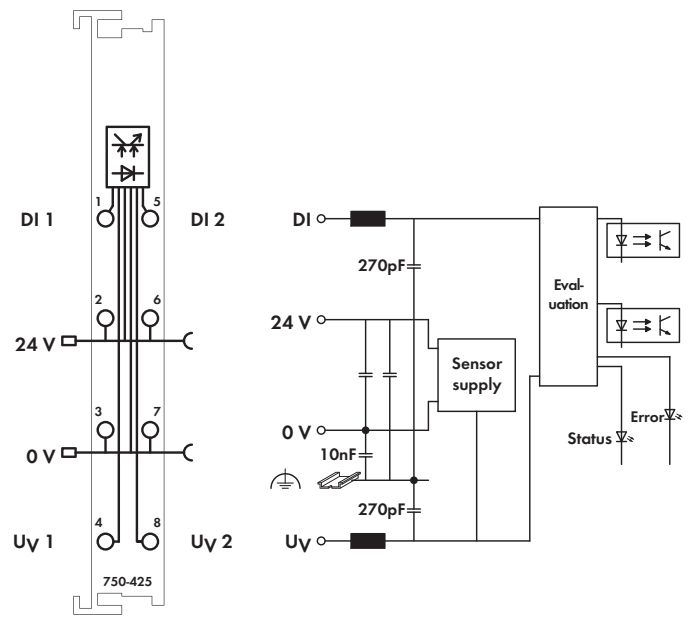
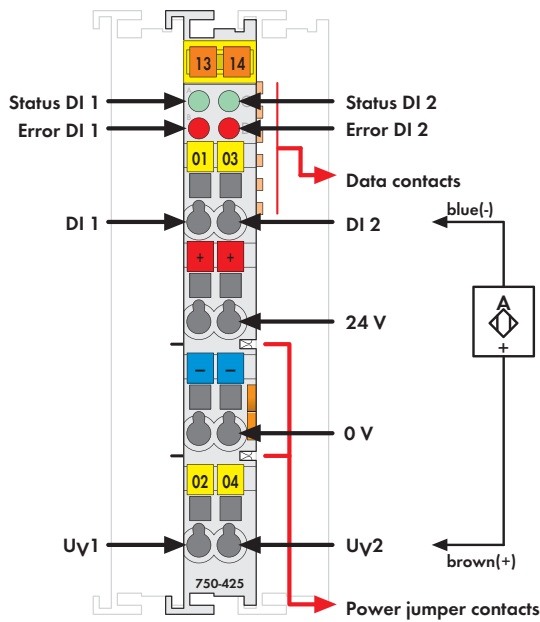

该数字量输入模块可接收现场侧NAMUR接近开关(基于EN 60947-5-6标准)的控制信号。

经短路保护的8.2 V电压源可为传感器的每个通道进行供电。短路或断路状态通过映像(1 bit)与红色LED指示灯进行显示。

绿色LED指示灯可显示输入状态:

- 信号电流(0)LED 关
- 信号电流(1)LED 开

现场层与系统层之间经电气隔离。

说明	型号	每包数量
2DI NAMUR	750-425	1
2DI NAMUR(不带前连接器)	753-425	1
附件	型号	每包数量
	753系列前连接器 753-110	25
	753系列专用定位销 753-150	100
小型WSB标记系列		
	空白 248-501	5
	带标记 详见11章	
认证		
一致性标志	CE	
韩国认证		
船舶认证	ABS, BV, DNV, GL, KR, LR, NKK, PRS, RINA	
UL 508		
ANSI/ISA 12.12.01	Class I, Div. 2, Grp. ABCD, T4	
TÜV 12.1297 X(Brazil)	Ex nA IIC T4 Gc (750-425)	
TÜV 07 ATEX 554086 X	I M2 Ex d I Mb, II 3 G Ex nA IIC T4 Gc, II 3 D Ex tc IIIC T135°C Dc	
IECEx TUN 09.0001 X	Ex d I Mb, Ex nA IIC T4 Gc, Ex tc IIIC T135°C Dc	

技术参数	
输入点数	2
典型电流消耗(内部)	5 mA
电源跨接触点电压	24 VDC(-25% ... +30%)
信号电流(0)	≤ 1.2 mA
信号电流(1)	≥ 2.1 mA
输入滤波	3.0 ms
切换滞后	0.2 mA
开路电压	8.2 VDC
输入阻抗	1 kΩ
输入脉冲宽度	≥ 5 ms
输入脉冲间隔	≥ 3 ms
短路电流	≤ 8.2 mA
短路监测	> 6.5 mA
断路监测	< 0.2 mA
传感器供电V _s	8.2 VDC
隔离	500 V系统/供电
内部位宽	4位输入, 2位数据, 2位故障 (短路/断路)
导线连接技术	CAGE CLAMP®
所接导线范围	0.08 mm ² ... 2.5 mm ² / AWG 28 ... 14
剥线长度, 750/753系列	8 ... 9 mm / 0.33 in
	9 ... 10 mm / 0.37 in
宽度	12 mm
重量	48.4 g
EMC - 抗干扰性	符合EN 61000-6-2标准, 船舶应用
EMC - 辐射干扰	符合EN 61000-6-4标准, 船舶应用

4 入侵检测模块

216







图: 750系列
该型号不包含小型WSB标记系列

该模块集成了一个电流回路, 这使得它可以监视带有固定电阻率 (R_1, R_2) 的报警触点, 用于入侵(断线)检测。

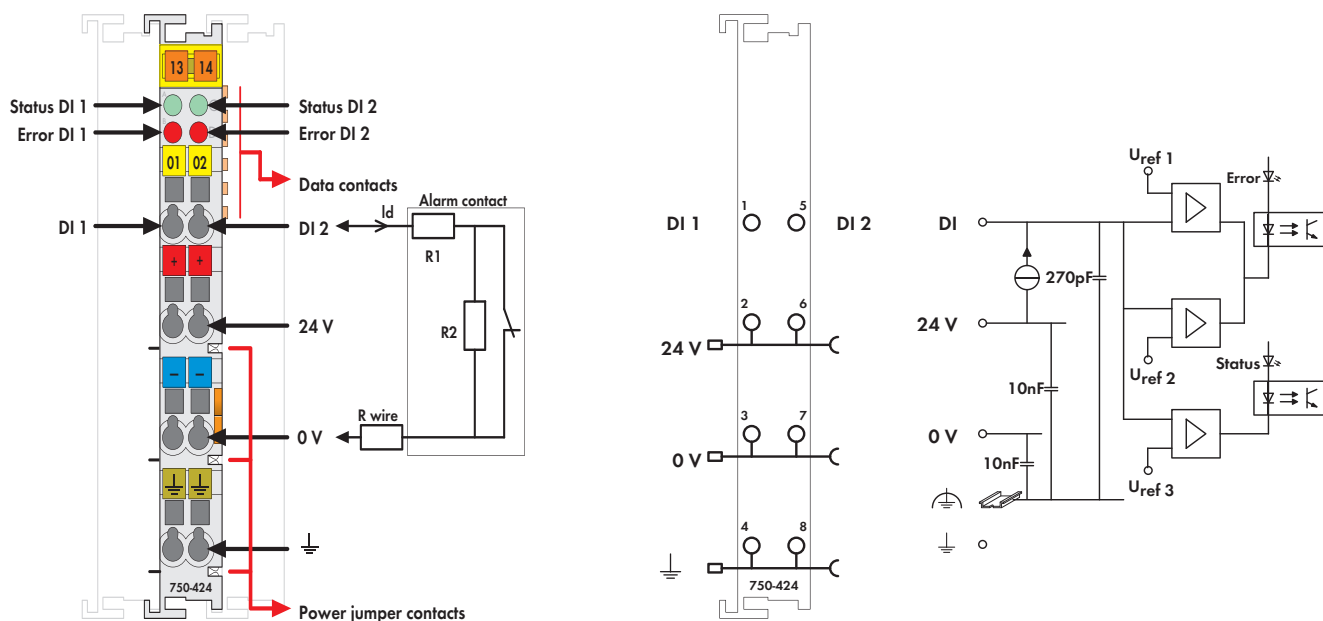
该模块可通过LED和过程映像中的状态位指示触点电流状态。

说明	型号	每包数量
2DI 24V DC入侵检测模块	750-424	1
2DI 24V DC入侵检测模块 (不带前连接器)	753-424	1
附件	型号	每包数量
	753系列前连接器 753-110	25
	753系列专用定位销 753-150	100
	小型WSB标记系列	
	空白 248-501	5
	带标记 详见11章	
认证		
一致性标志	CE	
韩国认证		
船舶认证	ABS, BV, DNV, GL, KR, LR, NKK, PRS, RINA	
UL 508		
ANSI/ISA 12.12.01	Class I, Div. 2, Grp. ABCD, T4	
TÜV 12.1297 X(Brazil)	Ex nA IIC T4 Gc (750-424)	
TÜV 07 ATEX 554086 X	I M2 Ex d I Mb, II 3 G Ex nA IIC T4 Gc, II 3 D Ex tc IIIC T135°C Dc	
IECEx TUN 09.0001 X	Ex d I Mb, Ex nA IIC T4 Gc, Ex tc IIIC T135°C Dc	

技术参数	
输入点数	2
典型电流消耗(内部)	6 mA
最大电流消耗(现场侧)	16 mA/24 V DC
电源跨接触点电压	24 V DC (-25 % ... +30 %)
典型回路电流(I _d)	1 mA
R1	1.5 kΩ (± 5 %)
R2	2.2 kΩ (± 5 %)
R线(最大)	200 Ω
隔离	500 V系统/供电
内部位宽	4位
导线连接技术	CAGE CLAMP®
所接导线范围	0.08 mm² ... 2.5 mm²/AWG 28 ... 14
剥线长度, 750/753系列	8 ... 9 mm/0.33 in 9 ... 10 mm/0.37 in
宽度	12 mm
重量	47.7 g
EMC - 抗干扰性	符合EN 61000-6-2标准, 船舶应用
EMC - 辐射干扰	符合EN 61000-6-4标准, 船舶应用

8通道PTC模块

用于连接符合DIN 44081/44082标准的PTC热敏电阻

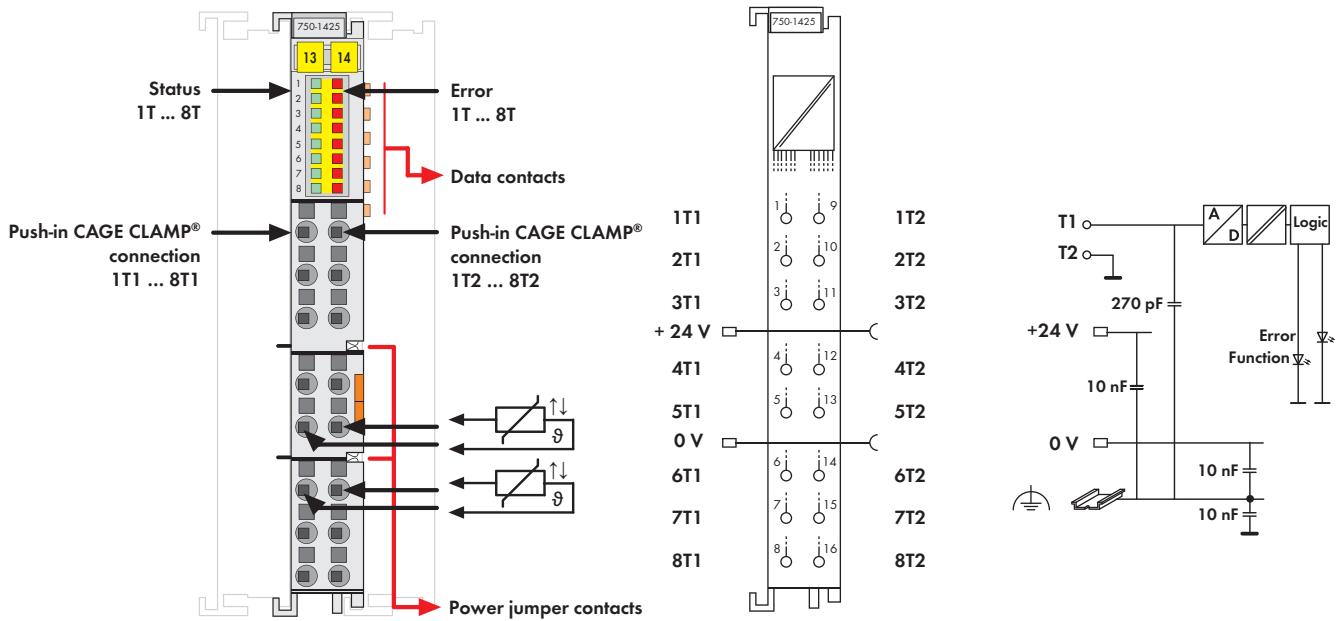

PTC模块带有8个通道，且宽度仅为12 mm，可用于连接符合DIN 44081和44082标准的PTC热敏电阻，以对电机、机械、轴承等进行温度监控。

模块的每个通道可最多串连6个PTC热敏电阻。如果超出标称响应温度(θ_{nat})，便会通过模块的输入过程映像(1 bit)进行显示。此外，还可对每个通道的断线或短路状态进行监控。如果出现故障，也可通过输入过程映像(1 bit)进行显示。各通道的绿色和红色LED状态指示灯可指示超温或接线错误。

现场层与系统层之间经电气隔离。

说明	型号	每包数量	
8DI PTC	750-1425	1	
附件	型号	每包数量	
小型WSB标记系列			
	空白	248-501	5
	带标记	详见11章	
操作工具，带有绝缘手柄，1型，刀口尺寸(2.5 x 0.4) mm	210-719	50	
认证			
一致性标志	CE		
船舶认证	GL		

技术参数	
输入点数	8
供电电压	通过系统电压DC/DC
典型电流消耗(内部)	52 mA
最大功率损耗 P_{max}	260 mW
传感器连接	2线；传感器电压： $\leq 2.5 \text{ V} / \leq 7.5 \text{ V}$ (取决于电阻值)； 传感器电流： $\leq 1 \text{ mA}$ ； 每通道可连接的PTC数量： 最多可串连6个PTC热敏电阻 操作值(状态位“1”到“0”)： $R \geq 3 \text{ k}\Omega$ ； 回传值(状态位“0”到“1”)： $\leq 1.5 \text{ k}\Omega$ ； 磁滞： $R = 1.5 \text{ k}\Omega$ ； 断线值： $R \geq 8 \text{ k}\Omega$ ； 短路值： $R \leq 20 \Omega$
输入滤波	100 ms
隔离	500 V系统/现场
位宽	16位(状态)
导线连接技术	Push-in CAGE CLAMP®
所接导线范围	单股导线： $0.08 \text{ mm}^2 \dots 1.5 \text{ mm}^2 / \text{AWG } 28 \dots 16$ 细多股导线： $0.25 \text{ mm}^2 \dots 1.5 \text{ mm}^2 / \text{AWG } 22 \dots 16$
剥线长度	8 ... 9 mm / 0.33 in
宽度	12 mm
重量	46.5 g
EMC - 抗干扰性	符合EN 61000-6-2标准，船舶应用
EMC - 辐射干扰	符合EN 61000-6-4标准，船舶应用

数字量输出模块



750/753系列的外壳设计	
外形尺寸(mm) W x H x L	12 x 65 x 100 (以DIN导轨的上边线为高度基准)
导线连接技术	CAGE CLAMP®
所接导线范围	0.08 mm ² ... 2.5 mm ² /28 ... 14 AWG
剥线长度	750系列: 8 ... 9 mm/0.33 in. 753系列: 9 ... 10 mm/0.37 in.

750系列的特殊外壳设计	
外形尺寸(mm) W x H x L	24 x 65 x 100 (以DIN导轨的上边线为高度基准)

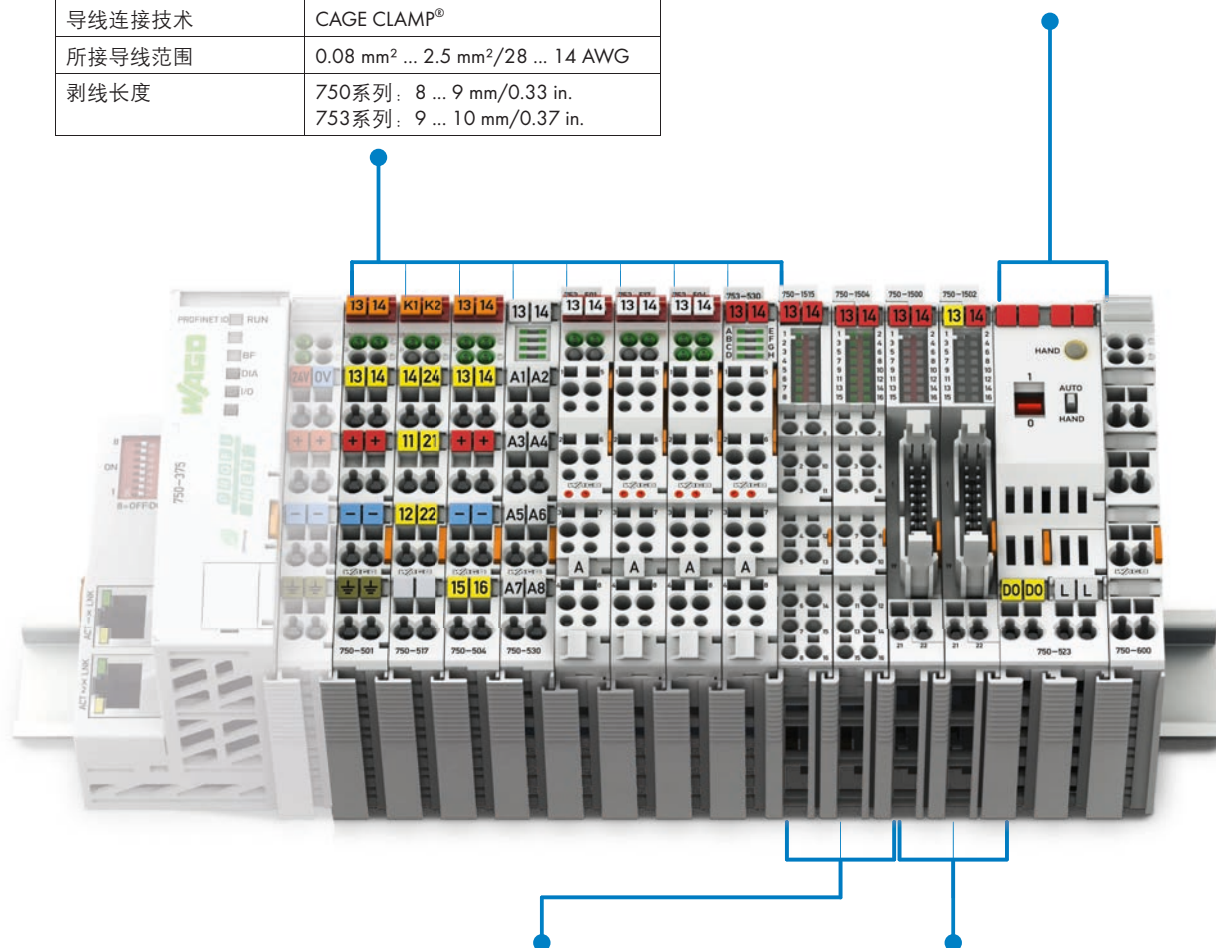

750系列的外壳设计, 带有直插型笼式弹簧接线单元(Push-in CAGE CLAMP®)(16通道)	
导线连接技术	Push-in CAGE CLAMP®
所接导线范围	单股导线: 0.08 mm ² ... 2.5 mm ² /28 ... 16 AWG 细多股导线: 0.25 mm ² ... 1.5 mm ² /22 ... 16 AWG
剥线长度	8 ... 9 mm/0.33 in.

750系列的外壳设计, 带有扁平电缆连接器	
外形尺寸(mm) W x H x L	12 x 73 x 100 (以DIN导轨的上边线为高度基准)
导线连接技术	20极针型连接器/CAGE CLAMP®



I/O-Systems; 数字量输出模块

目录

功能	1通道数字量输出	2通道数字量输出	4通道数字量输出	8通道数字量输出	8通道数字量输入/输出	16通道数字量输出	说明	型号			页码
								标准型	扩展的工作温度范围: -20°C ... +60°C	可插拔	
5 VDC			■				高电平触发	750-519			220
5/12 VDC				■			(5 ... 14 VDC) 1 A, 短路保护, 高电平触发	750-534		753-534	221
24 VDC		■					0.5 A, 短路保护, 高电平触发	750-501		753-501	222
		■					0.5 A, 短路保护, 高电平触发, 抗干扰	750-501/000-800		753-501/000-800	222
		■					2.0 A, 短路保护, 高电平触发	750-502		753-502	223
		■					2.0 A, 短路保护, 高电平触发, 抗干扰	750-502/000-800		753-502/000-800	223
		■					0.5 A 诊断功能, 短路保护, 高电平触发	750-506		753-506	224
		■					0.5 A 诊断功能, 短路保护, 高电平触发, 抗干扰	750-506/000-800			224
		■					2.0 A 诊断功能, 短路保护, 高电平触发	750-508		753-508	225
		■					2.0 A 诊断功能, 短路保护, 高电平触发, 抗干扰	750-508/000-800			225
				■			0.5 A, 短路保护, 高电平触发	750-504	750-504/025-000	753-504	226
				■			0.5 A, 短路保护, 高电平触发, 抗干扰	750-504/000-800	750-504/025-800		226
				■			(2线制连接)0.5 A, 短路保护, 高电平触发	750-531		753-531	227
				■			(2线制连接)0.5 A, 短路保护, 高电平触发, 抗干扰	750-531/000-800		753-531/000-800	227
				■			短路保护, 低电平触发	750-516		753-516	228
				■			(2线制连接)0.5 A 诊断功能, 短路保护, 高电平触发	750-532			229
					■		0.5 A, 短路保护, 高电平触发	750-530	750-530/025-000	753-530	230
					■		0.5 A, 短路保护, 低电平触发	750-536		753-536	231
					■		0.5 A 诊断功能, 短路保护, 高电平触发	750-537		753-537	232
					■		0.5 A, 2线制连接	750-1515			235
					■		0.5 A, 低电平触发, 2线制连接	750-1516			236
						■	0.5 A, 高电平触发, 扁平电缆	750-1502			233
					■	0.5 A, 高电平触发	750-1506			234	
					■	0.5 A, 高电平触发, 扁平电缆	750-1500			237	
					■	0.5 A, 高电平触发	750-1504			238	
					■	0.5 A, 低电平触发, 扁平电缆	750-1501			239	
					■	0.5 A, 低电平触发	750-1505			240	
120/230 VAC			■				(120 ... 230 VAC) 0.25 A, 高电平触发			753-540	241
230 VAC/DC		■					0.3 A, 固态继电器	750-509		753-509	242
230 VAC		■					0.5 A, 固态继电器 (3 A < 30 ms)	750-522			243
继电器		■					2个转换触点, 干接点, 125 VAC, 0.5 A	750-514		753-514	244
		■					2个转换触点, 干接点, 230 VAC, 1 A	750-517		753-517	245
		■					2个常开触点, 非浮空, 230 VAC, 2 A	750-512		753-512	246
		■					2个常开触点, 干接点, 230 VAC, 2 A	750-513		753-513	247
		■					2个常开触点, 干接点, 230 VAC, 2 A, 不带电源跨接触点	750-513/000-001			247
	■					继电器, 带手动操作, 干接点, 1个常开触点, 230 VAC, 16 A	750-523			248	
安全功能								详见4.8章			
Ex i								详见4.9章			

4 4通道数字量输出模块5 V DC

短路保护; 高电平触发

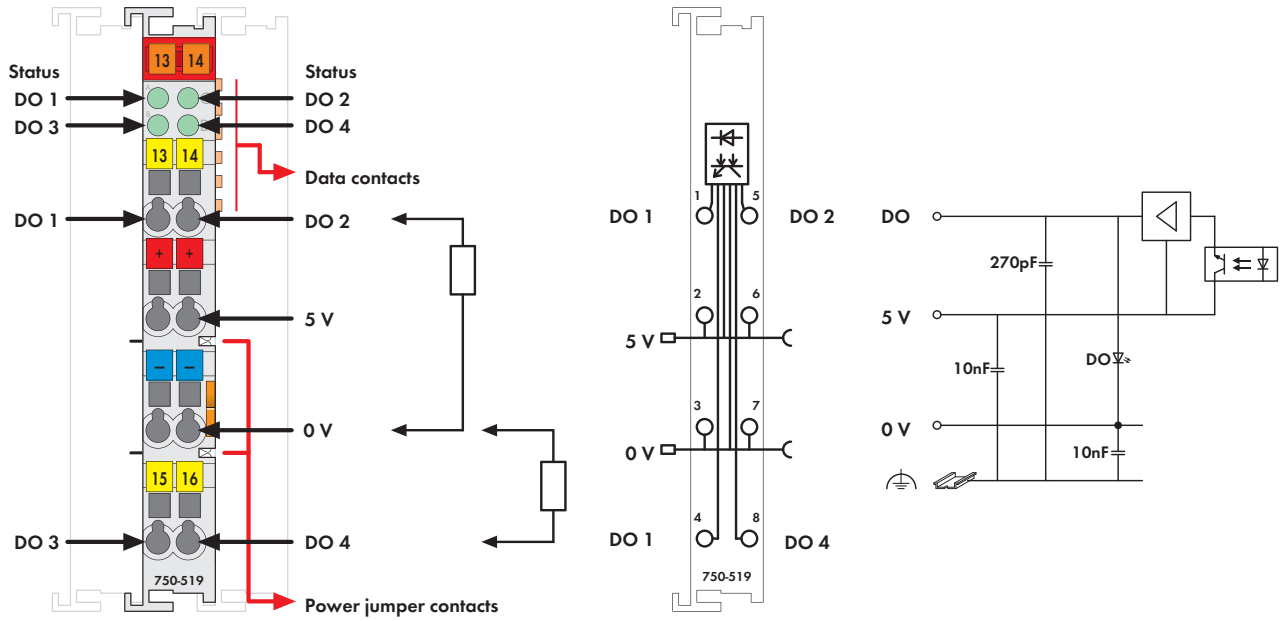

该型号不包含小型WSB标记系列

自动化设备的控制信号可通过该数字量输出模块传输至所连接的执行器。

所有输出端均带有短路保护功能。

现场层与系统层之间经电气隔离。

注意:
工作在5 VDC情况下, 需要额外使用电源模块!

说明	型号	每包数量	
4DO 5V DC 20mA	750-519	1	
附件	型号	每包数量	
小型WSB标记系列			
	空白	248-501	5
	带标记	详见11章	
认证			
一致性标志	CE		
韩国认证			
UL 508			
ANSI/ISA 12.12.01	Class I, Div. 2, Grp. ABCD, T4		
DEKRA 11 ATEX 0203 X	II 3 G Ex nA II T4		

技术参数	
输出点数	4
最大电流消耗(内部)	10 mA
电源跨接触点电压	5V DC
负载类型	阻性、感性、灯
最大开关频率	5 kHz
输出电流(最大)	20 mA, 短路保护
典型电流消耗(现场侧)	14 mA
隔离	500 V系统/供电
内部位宽	4位输入, 4位输出
导线连接技术	CAGE CLAMP®
所接导线范围	0.08 mm² ... 2.5 mm²/AWG 28 ... 14
剥线长度	8 ... 9 mm/0.33 in
宽度	12mm
重量	45 g
EMC - 抗干扰性	符合EN 61000-6-2标准
EMC - 辐射干扰	符合EN 61000-6-4标准

8通道数字量输出模块5 ... 14 V DC

短路保护; 高电平触发



图: 750系列
该型号不包含小型WSB标记系列
该数字量输出模块带有8个通道, 且宽度仅为12mm。



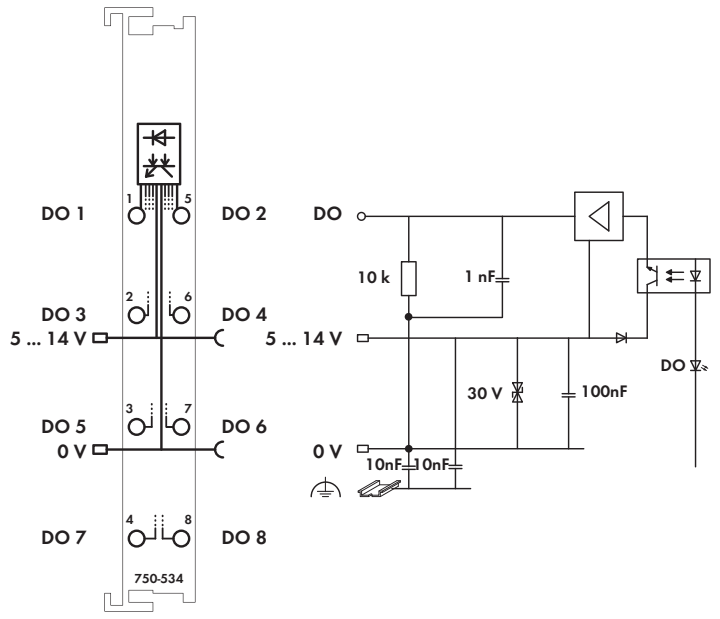
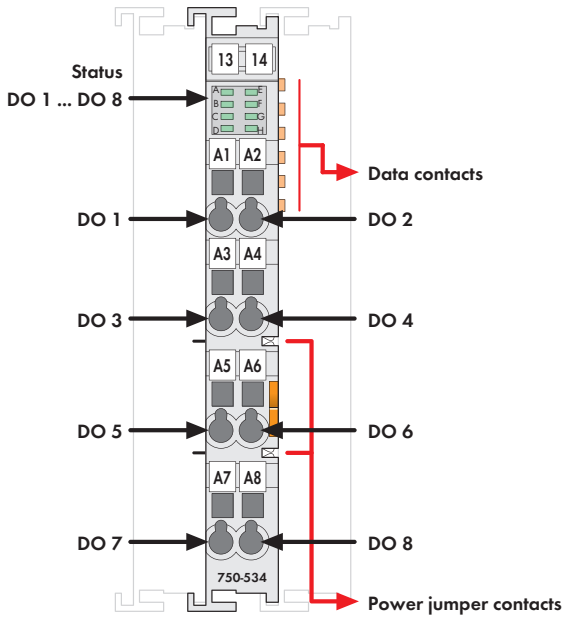

注意: 接点标记(例如: 1...8)不涉及通道分配

所连接的负载由控制系统的数字量输出信号控制。

所有输出端均带有短路保护功能。

现场层与系统层之间经电气隔离。

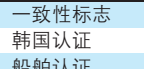
注意:
工作在5-14VDC情况下, 需要额外使用电源模块!

说明	型号	每包数量
8DO 5 (14) V DC 1A	750-534	1
8DO 5 (14) V DC 1A(不带前连接器)	753-534	1
附件	型号	每包数量
 753系列前连接器	753-110	25
 753系列专用定位销	753-150	100
小型WSB标记系列		
 空白	248-501	5
 带标记	详见11章	
认证		
一致性标志	CE	
韩国认证		
船舶认证	GL	
UL 508		
ANSI/ISA 12.12.01	Class I, Div. 2, Grp. ABCD, T4	
TÜV 07 ATEX 554086 X	I M2 Ex d I Mb, II 3 G Ex nA IIC T4 Gc, II 3 D Ex tc IIIC T135°C Dc	
IECEx TUN 09.0001 X	Ex d I Mb, Ex nA IIC T4 Gc, Ex tc IIIC T135°C Dc	

技术参数	
输出点数	8
电流消耗(内部)	20 mA
电源跨接触点电压	5 V ... 14 V DC(-15 % ... +20 %)
负载类型	阻性、感性
最大开关频率	2 kHz
输出电流	1 A, 短路保护
感性负载切断时的最大可吸收能量	0.26 J; $I_{max} = 2 \times W_{max}/l^2$
典型电流消耗(现场侧)	25 mA/模块+负载
隔离	500 V系统/供电
内部位宽	8位
导线连接技术	CAGE CLAMP®
所接导线范围	0.08 mm ² ... 2.5 mm ² / AWG 28 ... 14
剥线长度, 750/753系列	8 ... 9 mm/0.33 in 9 ... 10 mm/0.37 in
宽度	12mm
重量	50.1 g
EMC - 抗干扰性	符合EN 61131-2标准, 船舶应用
EMC - 辐射干扰	符合EN 61131-2标准, 船舶应用

4 2通道数字量输出模块24 V DC

222 短路保护; 高电平触发







图: 750系列
该型号不包含小型WSB标记系列

自动化设备的控制信号可通过该数字量输出模块传输至所连接的执行器。

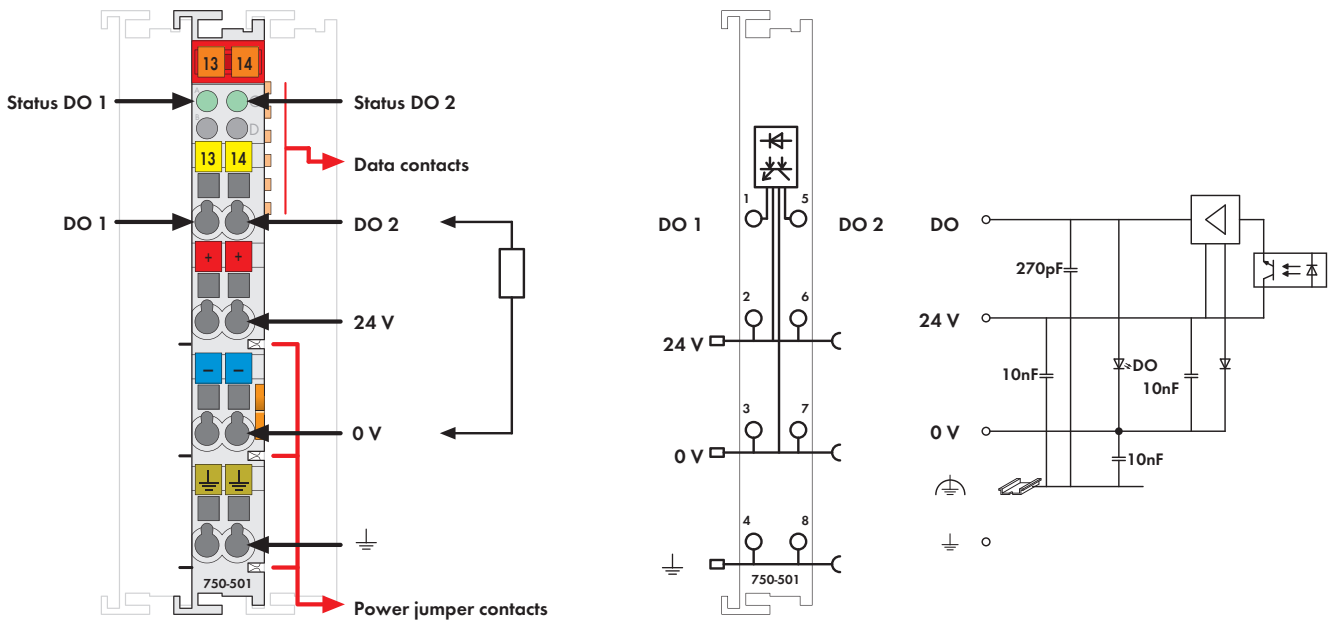
所有输出端均带有短路保护功能。

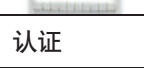
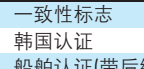
现场层与系统层之间经电气隔离。

说明	型号	每包数量
2DO 24V DC 0.5A	750-501	1
2DO 24V DC 0.5A/R*	750-501/000-800	1
*/R:具有抗干扰特性, 适于安全功能应用(参见手册)		
2DO 24V DC 0.5A(不带前连接器)	753-501	1
2DO 24V DC 0.5A/R*(不带前连接器)	753-501/000-800	1
附件	型号	每包数量
 753系列前连接器	753-110	25
 753系列专用定位销	753-150	100
小型WSB标记系列		
 空白	248-501	5
 带标记	详见11章	
认证		
一致性标志	CE	
韩国认证		
船舶认证(带后缀型号请联系查询)	ABS, BV, DNV, GL, KR, LR, NKK, PRS, RINA	
 UL 508		
 ANSI/ISA 12.12.01	Class I, Div. 2, Grp. ABCD, T4	
 TÜV 07 ATEX 554086 X	I M2 Ex d I Mb, II 3 G Ex nA IIC T4 Gc, II 3 D Ex tc IIIC T135°C Dc	
IECEx TUN 09.0001 X	Ex d I Mb, Ex nA IIC T4 Gc, Ex tc IIIC T135°C Dc	

技术参数	
输出点数	2
电流消耗(内部)	3.5mA
电源跨接触点电压	24 V DC(-25 % ... +30 %)
负载类型	阻性、感性、灯
最大开关频率	5 kHz
输出电流(最大)	0.5 A
感性负载切断时的最大可吸收能量	0.5 J; $L_{max} = 2 \times W_{max} / I^2$
典型电流消耗(现场侧)	15 mA/模块+负载
隔离	500 V系统/供电
内部位宽	2位
导线连接技术	CAGE CLAMP®
所接导线范围	0.08 mm² ... 2.5 mm²/AWG 28 ... 14
剥线长度, 750/753系列	8 ... 9 mm/0.33 in 9 ... 10 mm/0.37 in
宽度	12 mm
重量	46.5g
EMC - 抗干扰性	符合EN 61000-6-2标准, 船舶应用
EMC - 辐射干扰	符合EN 61000-6-4标准, 船舶应用

2通道数字量输出模块24 V DC

短路保护; 高电平触发









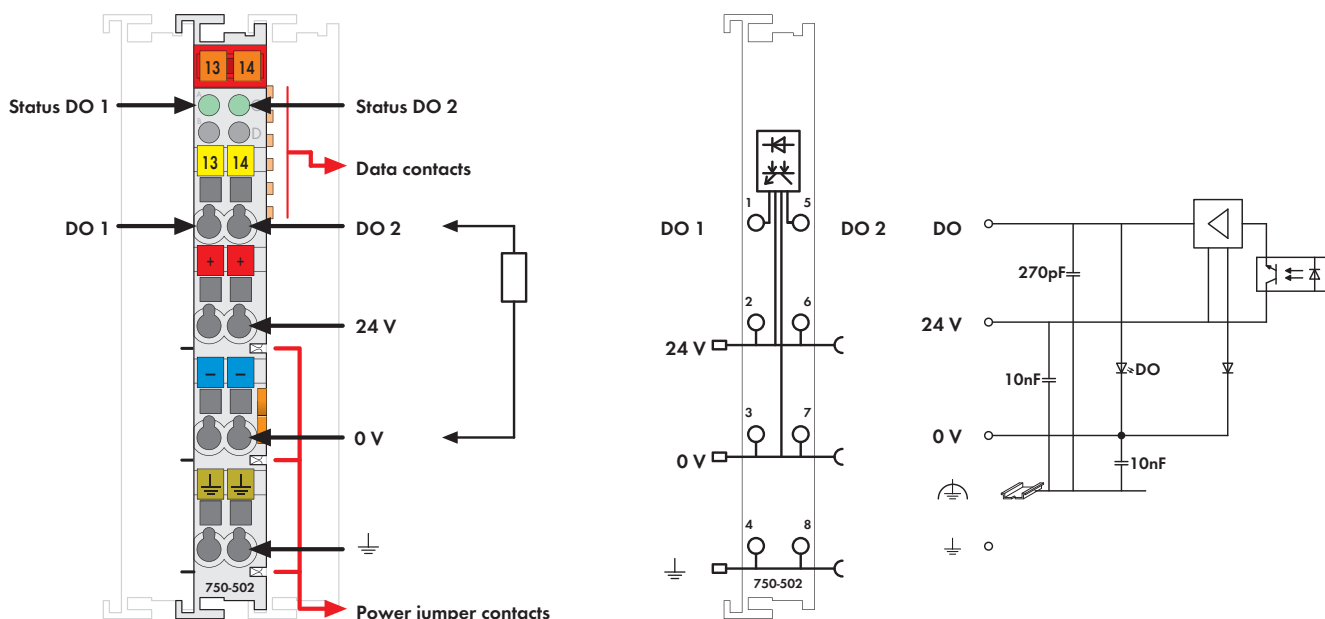

图: 750系列

该型号不包含小型WSB标记系列

自动化设备的控制信号可通过该数字量输出模块传输至所连接的执行器。

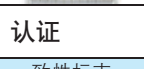
所有输出端均带有短路保护功能。

现场层与系统层之间经电气隔离。

说明	型号	每包数量
2DO 24V DC 2.0A	750-502	1
2DO 24V DC 2.0A/R*	750-502/000-800	1
* /R: 具有抗干扰特性, 适于安全功能应用(参见手册)		1
2DO 24V DC 2.0A(不带前连接器)	753-502	1
2DO 24V DC 2.0A/R*(不带前连接器)	753-502/000-800	1
附件	型号	每包数量
 753系列前连接器	753-110	25
 753系列专用定位销	753-150	100
小型WSB标记系列		
 空白	248-501	5
 带标记	详见11章	
认证		
一致性标志	CE	
韩国认证		
船舶认证(带后缀型号请联系查询)	ABS, BV, DNV, GL, KR, LR, NKK, PRS, RINA	
 UL 508		
 ANSI/ISA 12.12.01	Class I, Div. 2, Grp. ABCD, T4	
 TÜV 07 ATEX 554086 X	I M2 Ex d I Mb , II 3 G Ex nA IIC T4 Gc , II 3 D Ex tc IIIC T135°C Dc	
IECEX TUN 09.0001 X	Ex d I Mb , Ex nA IIC T4 Gc , Ex tc IIIC T135°C Dc	

技术参数

输出点数	2
电流消耗(内部)	3.5 mA
电源跨接触点电压	24 V DC(-25 % ... +30 %)
负载类型	阻性、感性、灯
最大开关频率	2.5 kHz
输出电流(最大)	2 A
短路电流限制(典型)Pwm	35 A(峰值44 A)
感性负载切断时的最大可吸收能量	1.7 J; $L_{max} = 2 \times W_{max}/I^2$
典型电流消耗(现场侧)	15 mA/模块+负载
隔离	500 V系统/供电
内部位宽	2位
导线连接技术	CAGE CLAMP®
所接导线范围	0.08 mm ² ... 2.5 mm ² /AWG 28 ... 14
剥线长度, 750/753系列	8 ... 9 mm/0.33 in 9 ... 10 mm/0.37 in
宽度	12 mm
重量	47.2 g
EMC - 抗干扰性	符合EN 61000-6-2标准, 船舶应用
EMC - 辐射干扰	符合EN 61000-6-4标准, 船舶应用

4 2通道数字量输出模块24 V DC

224 短路保护; 高电平触发; 具有诊断功能







图: 750系列
该型号不包含小型WSB标记系列

自动化设备的控制信号可通过该数字量输出模块传输至所连接的执行器。

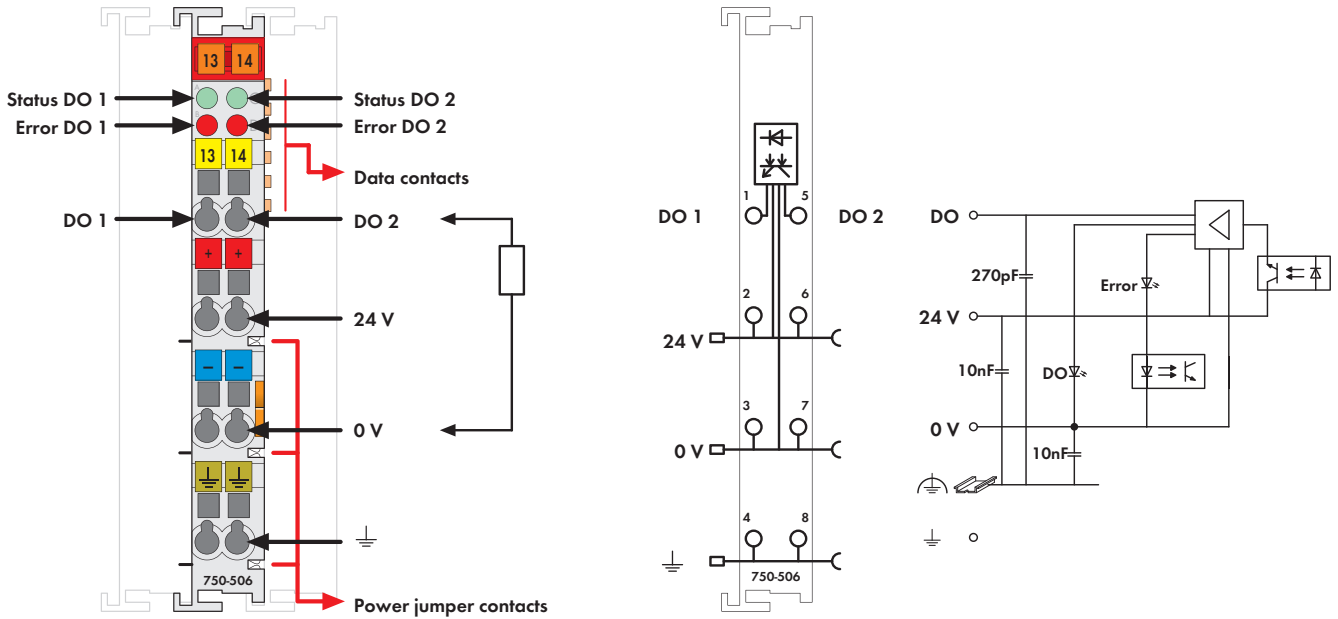
所有输出端均带有短路保护功能。

除了具有标准输出模块的功能外, 该模块还可识别短路或断路状态。故障状态可传输至现场总线适配器并通过LED指示灯显示。

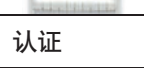
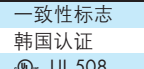
现场层与系统层之间经电气隔离。

说明	型号	每包数量
2DO 24V DC 0.5A/诊断	750-506	1
2DO 24V DC 0.5A/诊断/R*	750-506/000-800	1
*/R:具有抗干扰特性, 适于安全功能应用(参见手册)		
2DO 24V DC 0.5A/诊断(不带前连接器)	753-506	1
附件	型号	每包数量
 753系列前连接器	753-110	25
 753系列专用定位销	753-150	100
小型WSB标记系列		
 空白	248-501	5
 带标记	详见11章	
认证		
一致性标志	CE	
韩国认证		
UL 508		
ANSI/ISA 12.12.01	Class I, Div. 2, Grp. ABCD, T4	
TÜV 07 ATEX 554086 X	I M2 Ex d I Mb, II 3 G Ex nA IIC T4 Gc, II 3 D Ex tc IIIC T135°C Dc	
IECEX TUN 09.0001 X	Ex d I Mb, Ex nA IIC T4 Gc, Ex tc IIIC T135°C Dc	

技术参数	
输出点数	2
电流消耗(内部)	15 mA
电源跨接触点电压	24 V DC (-15 % ... +20 %)
负载类型	阻性、感性、灯
最大开关频率	5 kHz
反向电压保护	无
输出电流(最大)	0.5 A
短路电流限制(典型)Pwm	1.5 A
断路检测	< 9.5mA
诊断	断路, 过载和短路
感性负载切断时的最大可吸收能量	0.2 J; $L_{max} = 2 \times W_{max} / I^2$
典型电流消耗(现场侧)	15 mA/模块 + 负载
隔离	500 V系统/供电
内部位宽	4位输入, 4位输出
导线连接技术	CAGE CLAMP®
所接导线范围	0.08 mm² ... 2.5 mm²/AWG 28 ... 14
剥线长度, 750/753系列	8 ... 9 mm/0.33 in 9 ... 10 mm/0.37 in
宽度	12 mm
重量	48 g
EMC - 抗干扰性	符合EN 61000-6-2标准
EMC - 辐射干扰	符合EN 61000-6-4标准

2通道数字量输出模块24 V DC

短路保护; 高电平触发; 具有诊断功能









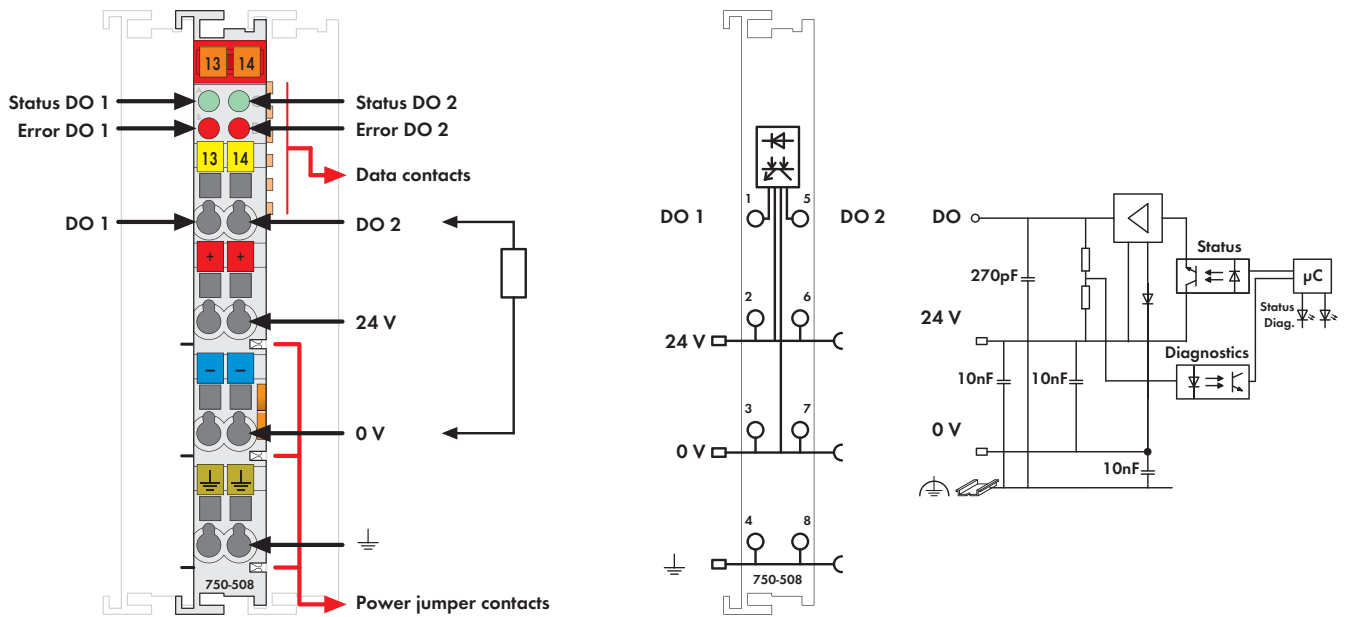

图: 750系列
该型号不包含小型WSB标记系列

自动化设备的控制信号可通过该数字量输出模块传输至所连接的执行器。

所有输出端均带有短路保护功能。

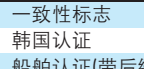
除了具有标准输出模块的功能外, 该模块还可识别短路或断路状态。故障状态可传输至现场总线适配器并通过LED指示灯显示。

现场层与系统层之间经电气隔离。

说明	型号	每包数量
2DO 24V DC 2.0A, 诊断	750-508	1
2DO 24V DC 2.0A/诊断/R*	750-508/000-800	1
*/R: 具有抗干扰特性, 适于安全功能应用(参见手册)		
2DO 24V DC 2.0A/诊断(不带前连接器)	753-508	1
附件	型号	每包数量
 753系列前连接器	753-110	25
 753系列专用定位销	753-150	100
小型WSB标记系列		
 空白	248-501	5
 带标记	详见11章	
认证		
一致性标志	CE	
韩国认证		
船舶认证(带后缀型号请联系查询)	ABS, BV, DNV, GL, KR, LR, NKK, PRS, RINA	
	UL 508	
	ANSI/ISA 12.12.01	Class I, Div. 2, Grp. ABCD, T4
	TÜV 07 ATEX 554086 X	I M2 Ex d I Mb, II 3 G Ex nA IIC T4 Gc, II 3 D Ex tc IIIC T135°C Dc
IECEx TUN 09.0001 X		Ex d I Mb, Ex nA IIC T4 Gc, Ex tc IIIC T135°C Dc

技术参数

输出点数	2
电流消耗(内部)	14 mA
电源跨接触点电压	24 V DC(-25 % ... +30 %)
负载类型	阻性、感性、灯
最大开关频率	1 kHz
反向电压保护	是
输出电流(最大)	2 A
短路电流限制(典型)Pwm	15 A/2 s
断路检测	< 0.2 mA
诊断	断路, 过载和短路
典型电流消耗(现场侧)	7 mA/模块+负载
隔离	500 V系统/供电
内部位宽	2位输入; 2位输出
导线连接技术	CAGE CLAMP®
所接导线范围	0.08 mm² ... 2.5 mm²/ AWG 28 ... 14
剥线长度, 750/753系列	8 ... 9 mm/0.33 in 9 ... 10 mm/0.37 in
宽度	12mm
重量	47.8 g
EMC - 抗干扰性	符合EN 61000-6-2标准, 船舶应用
EMC - 辐射干扰	符合EN 61000-6-3标准, 船舶应用

4 4通道数字量输出模块24 V DC

短路保护; 高电平触发







图: 750系列
该型号不包含小型WSB标记系列

自动化设备的控制信号可通过该数字量输出模块传输至所连接的执行器。

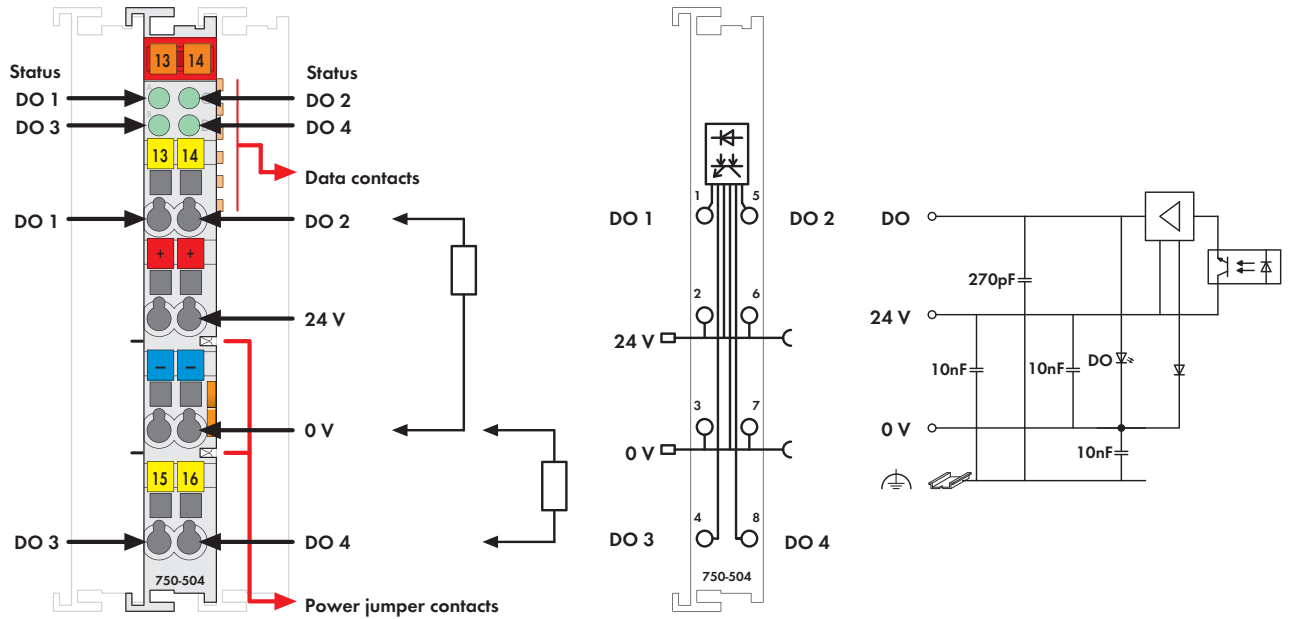
所有输出端均带有短路保护功能。

现场层与系统层之间经电气隔离。

说明	型号	每包数量
4DO 24V DC 0.5A	750-504	1
4DO 24V DC 0.5A/R*	750-504/000-800	1
4DO 24V DC 0.5A/T	750-504/025-000	1
扩展的温度范围: -20°C ... +60°C		
4DO 24V DC 0.5A/T/R*	750-504/025-800	1
扩展的温度范围: -20°C ... +60°C		
4DO 24V DC 0.5A(不带前连接器)	753-504	1
*/R:具有抗干扰特性,适于安全功能应用(参见手册)		
附件	型号	每包数量
 753系列前连接器	753-110	25
 753系列专用定位销	753-150	100
小型WSB标记系列		
 空白	248-501	5
 带标记	详见11章	
认证		
一致性标志	CE	
韩国认证		
船舶认证(带后缀型号请联系查询)	ABS, BV, DNV, GL, KR, LR, NKK, PRS, RINA	
 UL 508		
 ANSI/ISA 12.12.01	Class I, Div. 2, Grp. ABCD, T4	
 TÜV 07 ATEX 554086 X	I M2 Ex d I Mb, II 3 G Ex nA IIC T4 Gc, II 3 D Ex tc IIIC T135°C Dc	
IECEx TUN 09.0001 X	Ex d I Mb, Ex nA IIC T4 Gc, Ex tc IIIC T135°C Dc	

技术参数	
输出点数	4
电流消耗(内部)	10 mA
电源跨接触点电压	24 V DC(-25% ... +30%)
负载类型	阻性、感性、灯
最大开关频率	1 kHz
输出电流(最大)	0.5 A, 短路保护
感性负载切断时的最大可吸收能量	0.3 J; $L_{max} = 2 \times W_{max} / I^2$
典型电流消耗(现场侧)	15 mA/模块+负载
隔离	500 V系统/供电
内部位宽	4位
导线连接技术	CAGE CLAMP®
所接导线范围	0.08 mm² ... 2.5 mm²/AWG 28 ... 14
剥线长度, 750/753系列	8 ... 9 mm/0.33 in
	9 ... 10 mm/0.37 in
宽度	12 mm
重量	48.5g
EMC - 抗干扰性	符合EN 61000-6-2标准, 船舶应用
EMC - 辐射干扰	符合EN 61000-6-4标准, 船舶应用

4通道数字量输出模块24 V DC

2线制连接; 短路保护; 高电平触发



图: 750 系列





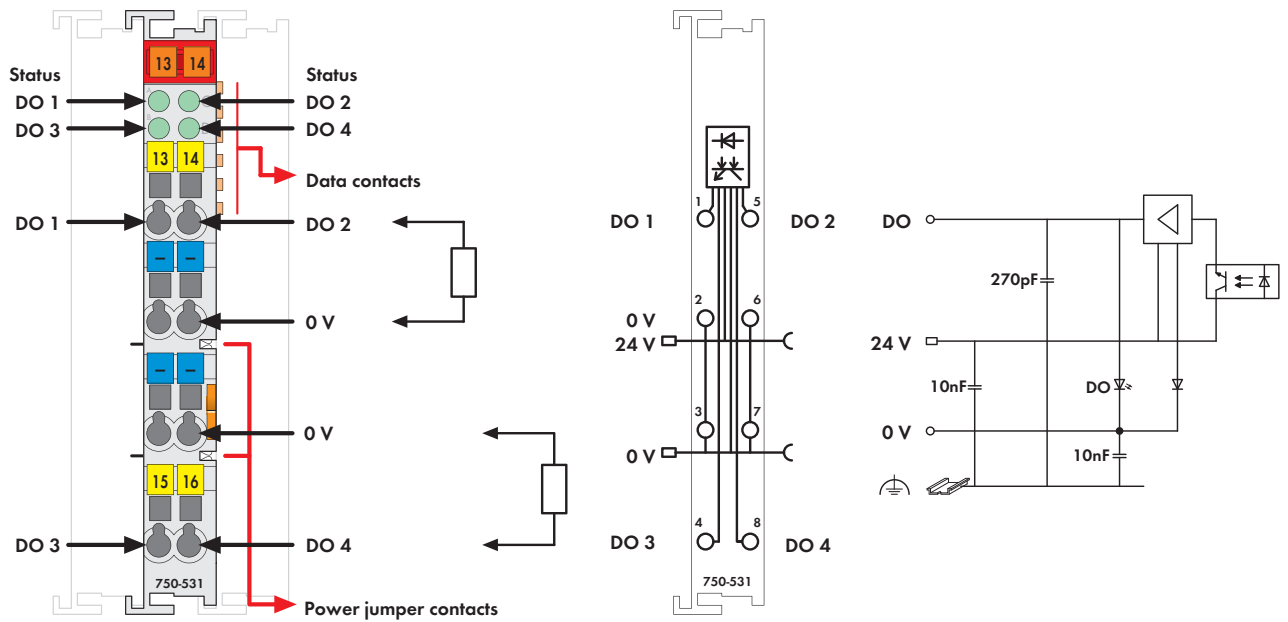

该型号不包含小型WSB标记系列

自动化设备的控制信号可通过该数字量输出模块传输至所连接的执行器。

该模块带有4个输出通道, 支持2线制连接技术。由于它具有4个0V接点, 因此可直接连接4个执行器。

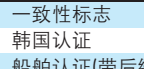
所有输出端均带有短路保护功能。

现场层与系统层之间经电气隔离。

说明	型号	每包数量
4DO 24V DC 0.5A/2线	750-531	1
4DO 24V DC 0.5A/2线/R*	750-531/000-800	1
*/R:具有抗干扰特性, 适于安全功能应用(参见手册)		
4DO 24V DC 0.5A/2线(不带前连接器)	753-531	1
4DO 24V DC 0.5A/2线/R*(不带前连接器)	753-531/000-800	1
附件	型号	每包数量
 753系列前连接器	753-110	25
 753系列专用定位销	753-150	100
小型WSB标记系列		
 空白	248-501	5
 带标记	详见11章	
认证		
一致性标志	CE	
韩国认证		
船舶认证(带后缀型号请联系查询)	ABS, BV, DNV, GL, KR, LR, NKK, PRS, RINA	
 UL 508		
 ANSI/ISA 12.12.01	Class I, Div. 2, Grp. ABCD, T4	
 TÜV 07 ATEX 554086 X	I M2 Ex d I Mb, II 3 G Ex nA IIC T4 Gc, II 3 D Ex tc IIIC T135°C Dc	
IECEx TUN 09.0001 X	Ex d I Mb, Ex nA IIC T4 Gc, Ex tc IIIC T135°C Dc	

技术参数

输出点数	4
最大电流消耗(内部)	10 mA
电源跨接触点电压	24 V DC(-25 % ... +30 %)
负载类型	阻性、感性、灯
最大开关频率	1 kHz
反向电压保护	是
输出电流(最大)	0.5 A, 短路保护
感性负载切断时的最大可吸收能量	0.3 J; $L_{max} = 2 \times W_{max} / I^2$
典型电流消耗(现场侧)	30 mA/模块+负载
隔离	500 V系统/供电
内部位宽	4位输出
导线连接技术	CAGE CLAMP®
所接导线范围	0.08 mm ² ... 2.5 mm ² / AWG 28 ... 14
剥线长度, 750/753系列	8 ... 9 mm / 0.33 in
	9 ... 10 mm / 0.37 in
宽度	12mm
重量	49.4 g
EMC - 抗干扰性	符合EN 61000-6-2标准, 船舶应用
EMC - 辐射干扰	符合EN 61000-6-4标准, 船舶应用

4 4通道数字量输出模块24 V DC

短路保护; 低电平触发









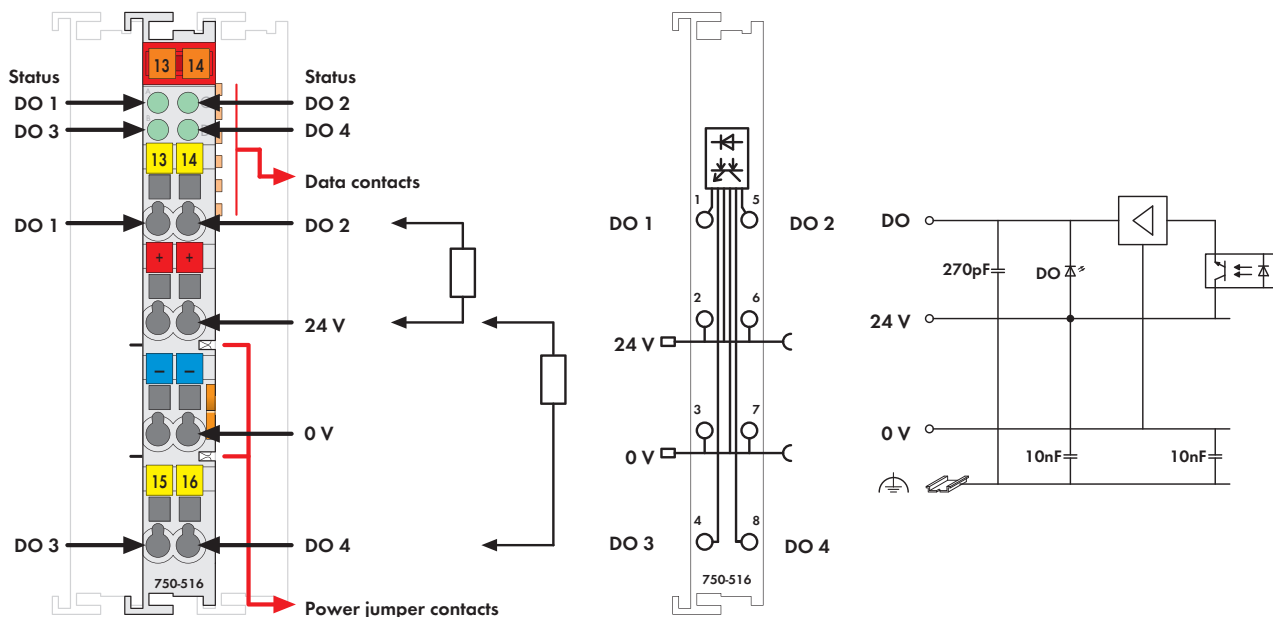

图: 750系列
该型号不包含小型WSB标记系列

自动化设备的控制信号可通过该数字量输出模块传输至所连接的执行器。

所有输出端均带有短路保护功能。

现场层与系统层之间经电气隔离。

说明	型号	每包数量
4DO 24V DC 0.5A/低电平触发	750-516	1
4DO 24V DC 0.5A/低电平触发 (不带前连接器)	753-516	1
附件	型号	每包数量
 753系列前连接器	753-110	25
 753系列专用定位销	753-150	100
小型WSB标记系列		
 空白	248-501	5
 带标记	详见11章	
认证		
一致性标志	CE	
韩国认证		
船舶认证	ABS, BV, DNV, GL, KR, LR, NKK, PRS, RINA	
 UL 508		
 ANSI/ISA 12.12.01	Class I, Div. 2, Grp. ABCD, T4	
 TÜV 12.1297 X(Brazil)	Ex nA IIC T4 Gc (750-516)	
 TÜV 07 ATEX 554086 X	I M2 Ex d I Mb, II 3 G Ex nA IIC T4 Gc, II 3 D Ex tc IIIC T135°C Dc	
IECEx TUN 09.0001 X	Ex d I Mb, Ex nA IIC T4 Gc, Ex tc IIIC T135°C Dc	

技术参数	
输出点数	4
电流消耗(内部)	7 mA
电源跨接触点电压	24 V DC(-25 % ... +30 %)
负载类型	阻性、感性、灯
最大开关频率	5 kHz
输出电流(最大)	0.5 mA, 短路保护
感性负载切断时的最大可吸收能量	0.55 J; $L_{max} = 2 \times W_{max} / I^2$
典型电流消耗(现场侧)	30 mA/模块+负载
隔离	500 V系统/供电
内部位宽	4位
导线连接技术	CAGE CLAMP®
所接导线范围	0.08 mm² ... 2.5 mm²/AWG 28 ... 14
剥线长度, 750/753系列	8 ... 9 mm/0.33 in
	9 ... 10 mm/0.37 in
宽度	12mm
重量	48 g
EMC - 抗干扰性	符合EN 61000-6-2标准, 船舶应用
EMC - 辐射干扰	符合EN 61000-6-4标准, 船舶应用

4通道数字量输出模块24 V DC

短路保护; 高电平触发; 具有诊断功能

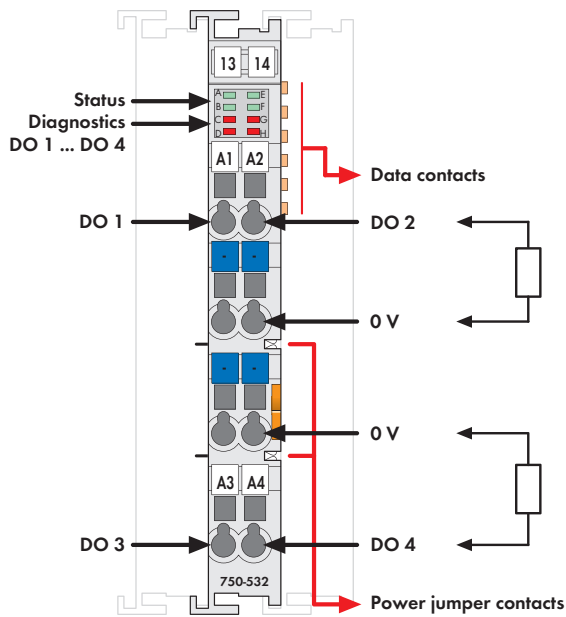

该型号不包含小型WSB标记系列



自动化设备的控制信号可通过该数字量输出模块传输至所连接的执行器。

所有输出端均带有短路保护功能。

除了具有标准输出模块的功能外, 该模块还可识别短路或断路状态。故障状态可传输至现场总线适配器并通过LED指示灯显示。

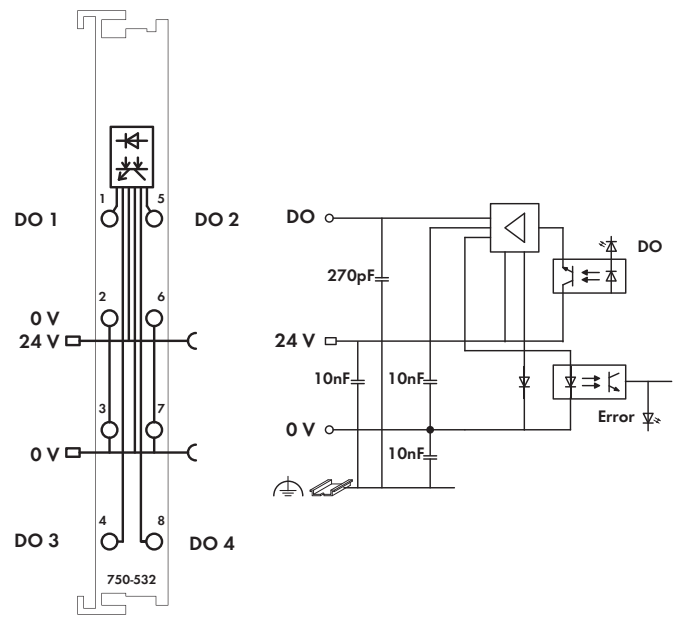
现场层与系统层之间经电气隔离。



说明	型号	每包数量	
4DO 24V DC 0.5A, 诊断	750-532	1	
附件			
小型WSB标记系列			
	空白	248-501	5
	带标记	详见11章	
认证			
一致性标志	CE		
韩国认证			
船舶认证	ABS, BV, DNV, GL, KR, LR, NKK, PRS, RINA		
UL 508			
ANSI/ISA 12.12.01	Class I, Div. 2, Grp. ABCD, T4		
TÜV 07 ATEX 554086 X	I M2 Ex d I Mb, II 3 G Ex nA IIC T4 Gc, II 3 D Ex tc IIIC T135°C Dc		
IECEx TUN 09.0001 X	Ex d I Mb, Ex nA IIC T4 Gc, Ex tc IIIC T135°C Dc		

技术参数

输出点数	4
最大电流消耗(内部)	10 mA
电源跨接触点电压	24 VDC(-25 % ... +30 %)
负载类型	阻性、感性、灯
最大开关频率	2 kHz
反向电压保护	是
输出电流	0.5 A, 短路保护
短路电流限制(典型)Pwm	6 A
断路检测	< 0.9 mA
诊断	断路, 过载和短路
感性负载切断时的最大可吸收能量	0.125 J; $L_{max} = 2 \times W_{max} / I^2$
典型电流消耗(现场侧)	13 mA/模块 + 负载
隔离	500 V系统/供电
内部位宽	4位输出; 4位输入(诊断)
导线连接技术	CAGE CLAMP®
所接导线范围	0.08 mm² ... 2.5 mm² / AWG 28 ... 14
剥线长度	8 ... 9 mm / 0.33 in
宽度	12 mm
重量	48 g
EMC - 抗干扰性	符合EN 61000-6-2标准, 船舶应用
EMC - 辐射干扰	符合EN 61000-6-3标准, 船舶应用

4 8通道数字量输出模块24 V DC

230 短路保护; 高电平触发



图: 750系列

该型号不包含小型WSB标记系列





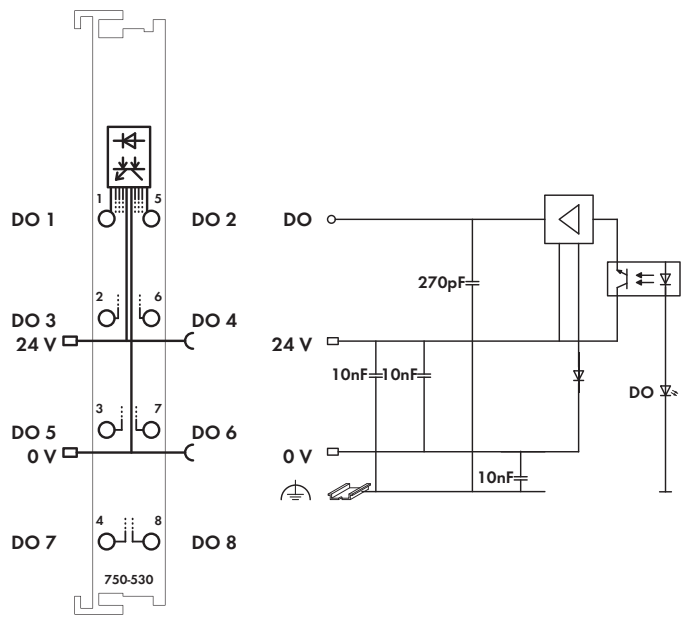
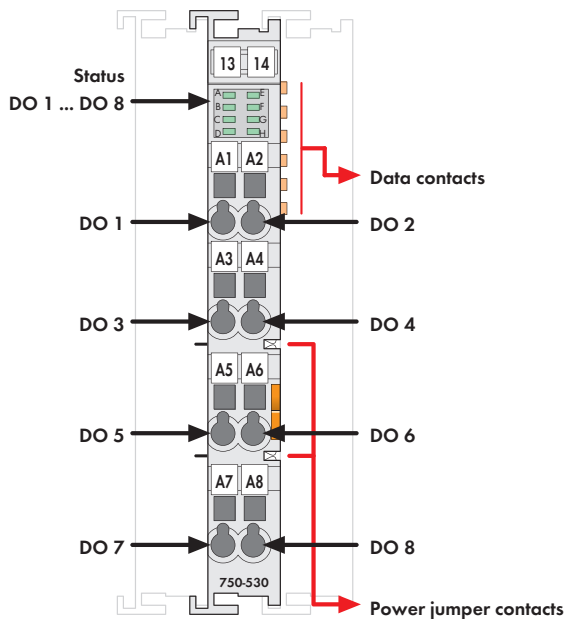

该数字量输出模块带有8个通道, 且宽度仅为12 mm。

所连接的负载由控制系统的数字量输出信号控制。

所有输出端均带有短路保护功能。

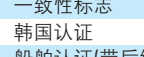
现场层与系统层之间经电气隔离。

注意: 接点标记(例如: 1...8)不涉及通道分配

说明	型号	每包数量
8DO 24V DC 0.5A	750-530	1
8DO 24V DC 0.5A/T	750-530/025-000	1
扩展的温度范围: -20°C ... +60°C		
8DO 24V DC 0.5A (不带前连接器)	753-530	1
附件	型号	每包数量
 753系列前连接器	753-110	25
 753系列专用定位销	753-150	100
小型WSB标记系列		
 空白	248-501	5
 带标记	详见11章	
认证		
一致性标志	CE	
韩国认证		
船舶认证(带后缀型号请联系查询)	ABS, BV, DNV, GL, KR, LR, NKK, PRS, RINA	
 UL 508		
 ANSI/ISA 12.12.01	Class I, Div. 2, Grp. ABCD, T4	
TÜV 12.1297 X(Brazil)	Ex nA IIC T4 Gc (750-530)	
 TÜV 07 ATEX 554086 X	I M2 Ex d I Mb, II 3 G Ex nA IIC T4 Gc, II 3 D Ex tc IIIC T135°C Dc	
IECEx TUN 09.0001 X	Ex d I Mb, Ex nA IIC T4 Gc, Ex tc IIIC T135°C Dc	

技术参数	
输出点数	8
电流消耗(内部)	25 mA
电源跨接触点电压	24 V DC(-25 % ... +30 %)
负载类型	阻性、感性、灯
最大开关频率	2 kHz
输出电流(最大)	0.5 A, 短路保护
感性负载切断时的最大可吸收能量	0.9 J; $L_{max} = 2 \times W_{max} / I^2$
典型电流消耗(现场侧)	15 mA+负载
隔离	500 V系统/供电
内部位宽	8位
导线连接技术	CAGE CLAMP®
所接导线范围	0.08 mm² ... 2.5 mm²/AWG 28 ... 14
剥线长度, 750/753系列	8 ... 9 mm/0.33 in 9 ... 10 mm/0.37 in
宽度	12mm
重量	49.8 g
EMC - 抗干扰性	符合EN 61000-6-2标准, 船舶应用
EMC - 辐射干扰	符合EN 61000-6-4标准, 船舶应用

8通道数字量输出模块24 V DC

短路保护; 低电平触发

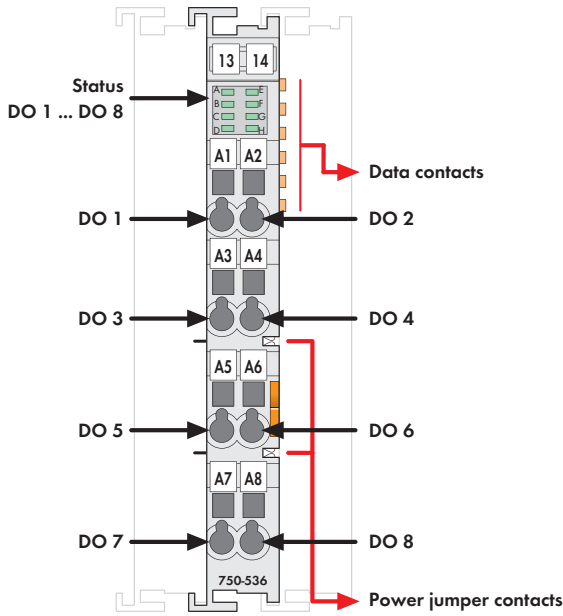

该型号不包含小型WSB标记系列



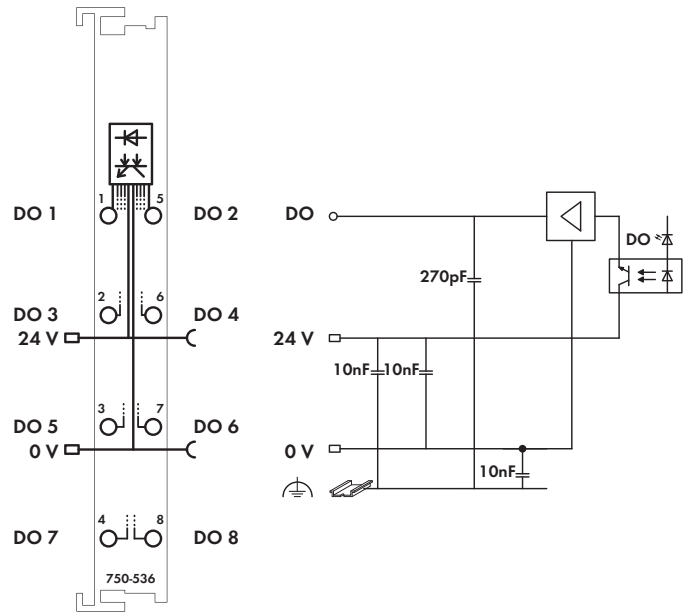

该数字量输出模块带有8个通道, 且宽度仅为12 mm。所连接的负载由控制系统的数字量输出信号控制。

所有输出端均带有短路保护功能。

现场层与系统层之间经电气隔离。



注意: 接点标记(例如: 1...8)不涉及通道分配

说明	型号	每包数量
8DO 24V DC 0.5A	750-536	1
8DO 24V DC 0.5A(不带前连接器)	753-536	1
附件	型号	每包数量
 753系列前连接器	753-110	25
 753系列专用定位销	753-150	100
小型WSB标记系列		
 空白	248-501	5
带标记	详见11章	
认证		
一致性标志	CE	
韩国认证		
船舶认证	ABS, BV, DNV, GL, KR, LR, NKK, PRS, RINA	
UL 508		
ANSI/ISA 12.12.01	Class I, Div. 2, Grp. ABCD, T4	
TÜV 07 ATEX 554086 X	I M2 Ex d I Mb , II 3 G Ex nA IIC T4 Gc, II 3 D Ex tc IIIC T135°C Dc	
IECEx TUN 09.0001 X	Ex d I Mb , Ex nA IIC T4 Gc, Ex tc IIIC T135°C Dc	

技术参数	
输出点数	8
最大电流消耗(内部)	25 mA
电源跨接触点电压	24 V DC(25 % ... +30 %)
负载类型	阻性、感性、灯
最大开关频率	2 kHz
输出电流	0.5A, 短路保护
反向电压保护	是
感性负载切断时的最大可吸收能量	0.5 J; $L_{max} = 2 \times W_{max} / I^2$
典型电流消耗(现场侧)	12 mA/模块+负载
隔离	500 V系统/供电
内部位宽	8位输出
导线连接技术	CAGE CLAMP®
所接导线范围	0.08 mm² ... 2.5 mm² / AWG 28 ... 14
剥线长度, 750/753系列	8 ... 9 mm / 0.33 in
	9 ... 10 mm / 0.37 in
宽度	12 mm
重量	48.7 g
EMC - 抗干扰性	符合EN 61000-6-2标准, 船舶应用
EMC - 辐射干扰	符合EN 61000-6-3标准, 船舶应用

4 8通道数字量输出模块24 V DC

短路保护; 高电平触发; 具有诊断功能

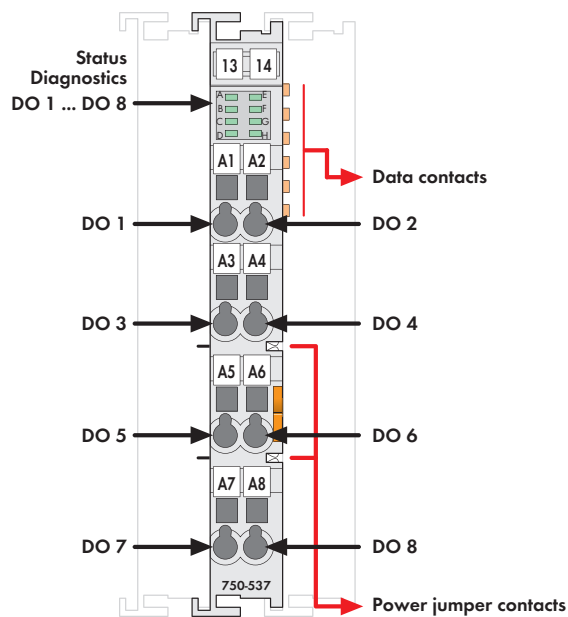

该型号不包含小型WSB标记系列

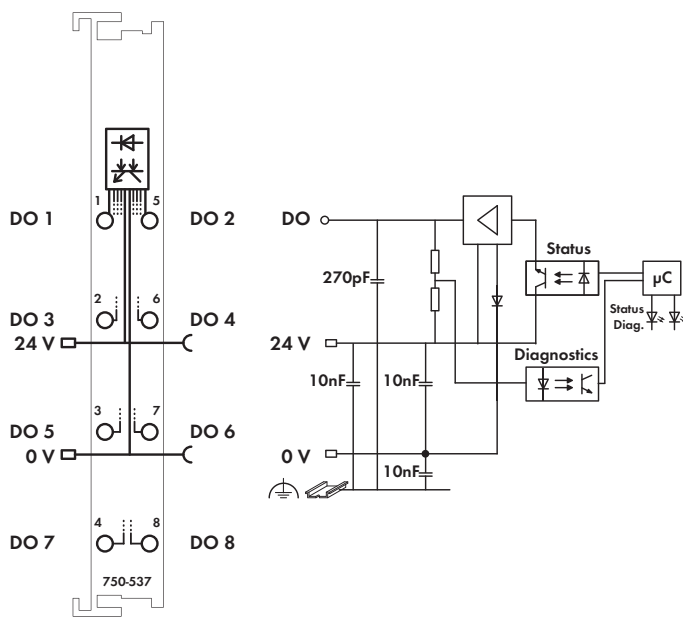

注意: 接点标记(例如: 1...8)不涉及通道分配





自动化设备的控制信号可通过该数字量输出模块传输至所连接的执行器。

所有输出端均带有短路保护功能。

除了具有标准输出模块的功能外, 该模块还可识别短路或断路状态。故障状态可传输至现场总线适配器并通过LED指示灯显示。

该模块带有8个通道, 可最多连接8个执行器。

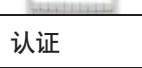
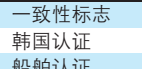
现场层与系统层之间经电气隔离。

说明	型号	每包数量
8DO 24V DC 0.5A, 诊断	750-537	1
8DO 24V DC 0.5A, 诊断(不带前连接器)	753-537	1
附件	型号	每包数量
 753系列前连接器	753-110	25
 753系列专用定位销	753-150	100
小型WSB标记系列		
 空白	248-501	5
 带标记	详见11章	
认证		
一致性标志	CE	
韩国认证		
船舶认证	ABS, BV ¹⁾ , DNV, GL, KR, LR ¹⁾ , NKK, PRS, RINA	
UL 508	Class I, Div. 2, Grp. ABCD, T4	
ANSI/ISA 12.12.01	I M2 Ex d I Mb,	
TÜV 07 ATEX 554086 X	II 3 G Ex nA IIC T4 Gc,	
	II 3 D Ex tc IIIC T135°C Dc	
IECEx TUN 09.0001 X	Ex d I Mb,	
	Ex nA IIC T4 Gc,	
	Ex tc IIIC T135°C Dc	
¹⁾ 不适用于753-537		

技术参数	
输出点数	8
最大电流消耗(内部)	50 mA
电源跨接触点电压	24V DC(-25% ... +30%)
负载类型	阻性、感性、灯
最大开关频率	1 kHz
反向电压保护	是
输出电流	0.5 mA, 短路保护
短路电流限制(典型)Pwm	12 A
断路检测	< 0.1mA
诊断	断路, 过载和短路
感性负载切断时的最大可吸收能量	0.1 J; L max = 2 x W max / I ²
典型电流消耗(现场侧)	16 mA/模块+负载
隔离	500 V系统/供电
内部位宽	8位输出, 8位输入(诊断)
导线连接技术	CAGE CLAMP [®]
所接导线范围	0.08 mm ² ... 2.5 mm ² /AWG 28 ... 14
剥线长度, 750/753系列	8 ... 9 mm/0.33 in
	9 ... 10 mm/0.37 in
宽度	12 mm
重量	51 g
EMC - 抗干扰性	符合EN 61000-6-2标准, 船舶应用
EMC - 辐射干扰	符合EN 61000-6-3标准, 船舶应用

8通道数字量输入/输出模块24 V DC

扁平电缆; 高电平触发

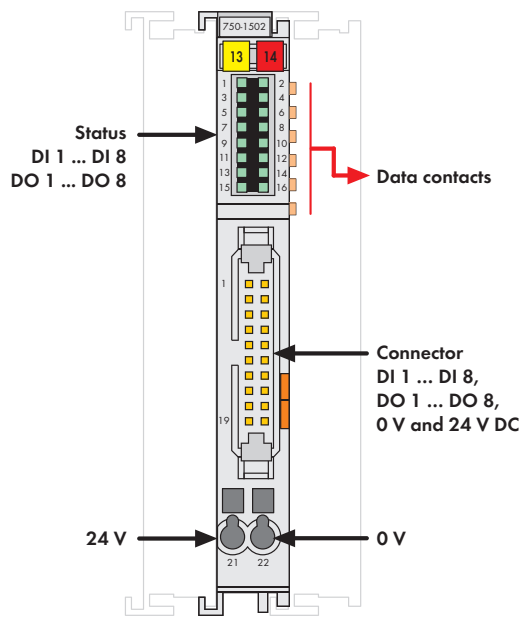

该型号不包含小型WSB标记系列

该数字量输入/输出模块带有8个输入和8个输出通道,且宽度仅为12 mm。

它可接收现场侧的二进制控制信号,并传输到所连接的执行器(如电磁阀、接触器、发送器、继电器或其他电气负载)上。

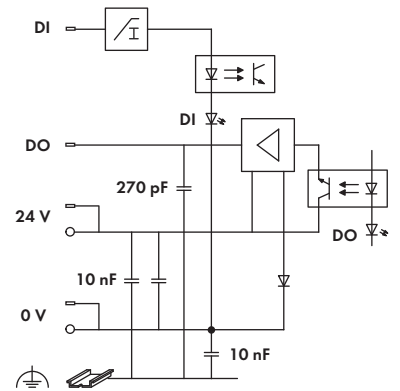
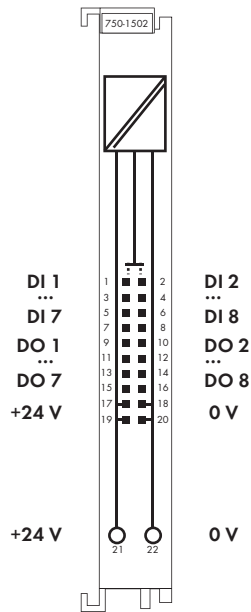

该模块通过20极扁平电缆连接电子模块。

通过2个笼式弹簧接线端向电子模块提供24 V电源。



绿色LED指示灯可显示每个通道的开关状态。

总线侧与现场侧之间通过光电耦合器隔离。

说明	型号	每包数量
8DI 8DO 24V DC 0.5A, 扁平电缆 具有抗干扰特性,适于安全功能应用(详见手册)	750-1502	1
附件		
小型WSB标记系列		
	空白	248-501
	带标记	详见11章
电缆和接口模块	详见11章	
认证		
一致性标志	CE	
韩国认证		
船舶认证	ABS, BV, DNV, GL, KR, LR, NKK, PRS, RINA	
UL 508	UL 508	
ANSI/ISA 12.12.01	Class I, Div. 2, Grp. ABCD, T4	
TÜV 07 ATEX 554086 X	I M2 Ex d I Mb, II 3 G Ex nA IIC T4 Gc, II 3 D Ex tc IIIC T135°C Dc	
IECEx TUN 09.0001 X	Ex d I Mb, Ex nA IIC T4 Gc, Ex tc IIIC T135°C Dc	

技术参数

数字量输入:	
输入点数	8
信号电压(0)	-3 V ... +5 V DC
信号电压(1)	15 V ... 30 V DC
输入滤波	3.0 ms
输入电流(典型)	+0.6 mA(在 -3 V ... +5 V DC时) +2.2 mA ... +2.5 mA(在 15 V ... +32 V DC时)
数字量输出:	
输出点数	8
负载类型	阻性、感性、灯
最大开关频率	1 kHz
输出电流(最大)	0.5 A, 短路保护
典型电流消耗(现场侧)	16 mA
常规参数	
供电电压	24 V DC(-25 % ... +30 %)
电流消耗(内部)	30 mA
隔离	500 V系统/现场
导线连接技术	20极针型连接器/CAGE CLAMP®
CAGE CLAMP®所接导线范围	0.08 mm² ... 2.5 mm²/AWG 28 ... 16
剥线长度	8 ... 9 mm/0.33 in
外形尺寸(mm)W x H x L	12 x 73 x 100
重量	43.7 g
EMC - 抗干扰性	符合EN 61000-6-2标准, 船舶应用
EMC - 辐射干扰	符合EN 61000-6-3标准, 船舶应用

4 8通道数字量输入/输出模块24 V DC

高电平触发

234

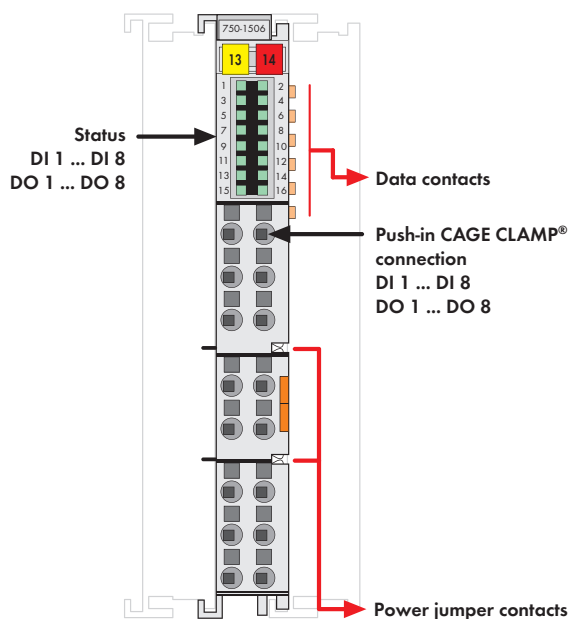

该型号不包含小型WSB标记系列

该数字量输入/输出模块带有8个输入和8个输出通道，且宽度仅为12 mm。



它可接收现场侧的二进制控制信号，并传输到所连接的执行器(如电磁阀、接触器、发送器、继电器或其他电气负载)上。

该模块采用直插型笼式弹簧连接技术(Push-in CAGE CLAMP®)，允许单股导线直接插入。

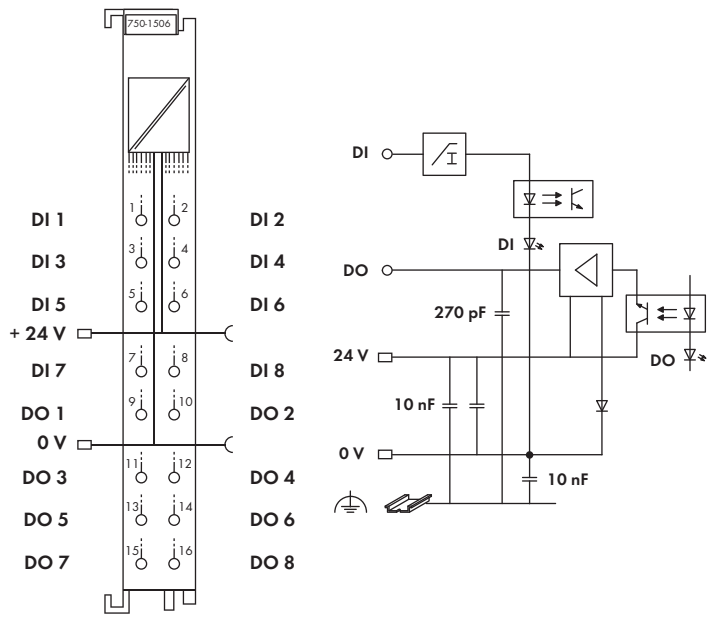
绿色LED指示灯可显示每个通道的开关状态。



总线侧与现场侧之间通过光电耦合器隔离。

说明	型号	每包数量	
8DI 8DO 24V DC 0.5A 具有抗干扰特性, 适于安全功能应用(详见手册)	750-1506	1	
附件			
小型WSB标记系列			
	空白	248-501	5
	带标记	详见11章	
操作工具, 带有绝缘手柄, 1型, 刀口尺寸(2.5 x 0.4) mm	210-719	50	
认证			
一致性标志	CE		
韩国认证			
船舶认证	ABS, BV, DNV, GL, KR, LR, NKK, PRS, RINA		
UL 508			
ANSI/ISA 12.12.01	Class I, Div. 2, Grp. ABCD, T4		
TÜV 07 ATEX 554086 X	I M2 Ex d I Mb, II 3 G Ex nA IIC T4 Gc, II 3 D Ex tc IIIC T135°C Dc		
IECEx TUN 09.0001 X	Ex d I Mb, Ex nA IIC T4 Gc, Ex tc IIIC T135°C Dc		

技术参数	
数字量输入:	
输入点数	8
信号电压(0)	-3 V ... +5 V DC
信号电压(1)	15 V ... 30 V DC
输入滤波	3.0 ms
输入电流(典型)	+0.6 mA(在-3 V ... +5 V DC时) +2.2 mA ... +2.5 mA(在15 V ... +32 V DC时)
数字量输出:	
输出点数	8
负载类型	阻性、感性、灯
最大开关频率	1 kHz
输出电流(最大)	0.5 A, 短路保护
典型电流消耗(现场侧)	16 mA
常规参数	
电流消耗(内部)	30 mA
隔离	500 V系统/现场
导线连接技术	Push-in CAGE CLAMP®
所接导线范围	单股导线: 0.08 mm ² ... 1.5 mm ² /AWG 28 ... 16 细多股导线: 0.25 mm ² ... 1.5 mm ² /AWG 22 ... 16
剥线长度	8 ... 9 mm/0.33 in
宽度	12 mm
重量	49 g
EMC - 抗干扰性	符合EN 61000-6-2标准, 船舶应用
EMC - 辐射干扰	符合EN 61000-6-3标准, 船舶应用

8通道数字量输出模块24 V DC

高电平触发, 2线制连接

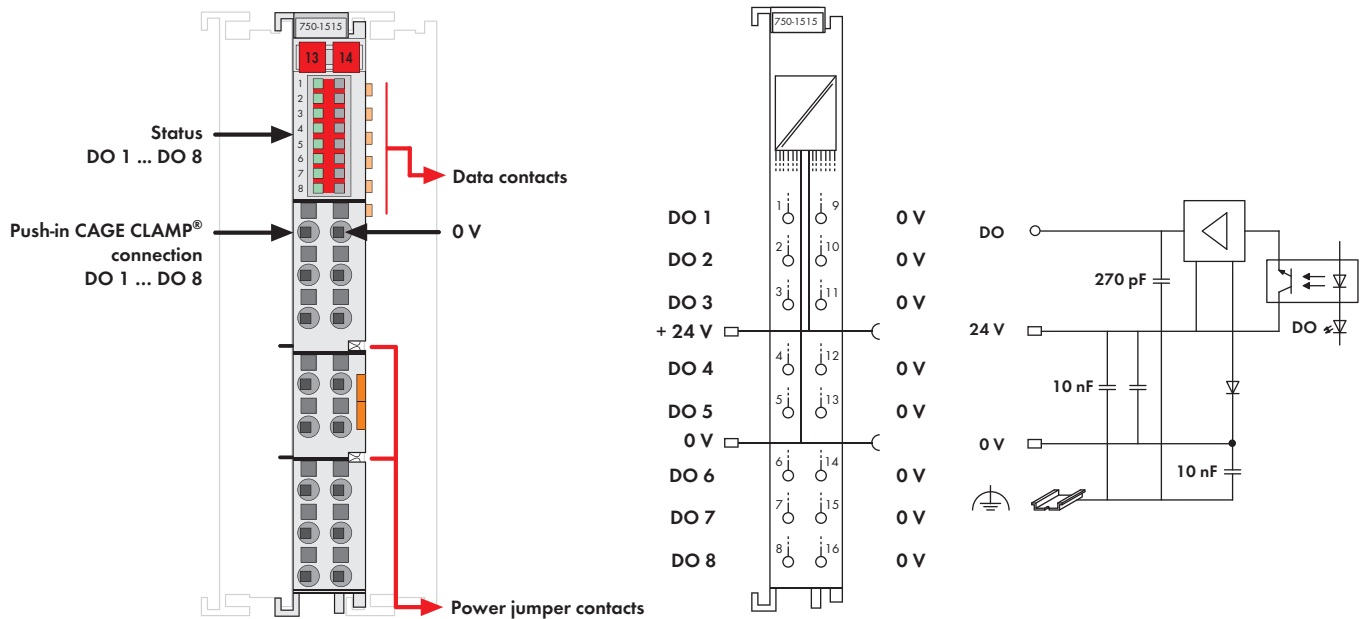

该2线制数字量输出模块带有8个通道, 且宽度仅为12 mm。





它可将自动化设备的二进制控制信号传输到所连接的执行器(如电磁阀、接触器、发送器、继电器或其他电气负载)上。

该模块采用直插型笼式弹簧连接技术(Push-in CAGE CLAMP®), 允许单股导线直接插入。

绿色LED指示灯可显示每个通道的开关状态。

总线侧与现场侧之间通过光电耦合器隔离。

需要使用210-719操作工具(刀口尺寸2.5 mm)打开直插型笼式弹簧接线单元。

说明	型号	每包数量
8DO 24V DC 0.5A, 2线制 具有抗干扰特性, 适于安全功能应用(详见手册)	750-1515	1
附件		
小型WSB标记系列		
 空白	248-501	5
带标记	详见11章	
操作工具, 带有绝缘手柄, 1型, 刀口尺寸(2.5 x 0.4) mm	210-719	50
认证		
一致性标志	CE	
韩国认证		
船舶认证	ABS, BV, DNV, GL, KR, LR, NKK, PRS, RINA	
 UL 508		
 ANSI/ISA 12.12.01	Class I, Div. 2, Grp. ABCD, T4	
 TÜV 07 ATEX 554086 X	I M2 Ex d I Mb, II 3 G Ex nA IIC T4 Gc, II 3 D Ex tc IIIC T135°C Dc	
IECEX TUN 09.0001 X	Ex d I Mb, Ex nA IIC T4 Gc, Ex tc IIIC T135°C Dc	

技术参数	
输出点数	8
最大电流消耗(内部)	20 mA
电源跨接触点电压	24 V DC(-25 % ... +30 %)
负载类型	阻性、感性、灯
最大开关频率	1 kHz
输出电流(最大)	0.5 A, 短路保护
典型电流消耗(现场侧)	15 mA
隔离	500 V系统/现场
导线连接技术	Push-in CAGE CLAMP®
所接导线范围	单股导线: 0.08 mm ² ... 1.5 mm ² / AWG 28 ... 16 细多股导线: 0.25 mm ² ... 1.5 mm ² / AWG 22 ... 16
剥线长度	8 ... 9 mm/0.33 in
宽度	12mm
重量	46.3 g
EMC - 抗干扰性	符合EN 61000-6-2标准, 船舶应用
EMC - 辐射干扰	符合EN 61000-6-3标准, 船舶应用

4 8通道数字量输出模块24 V DC

236 低电平触发, 2线制连接

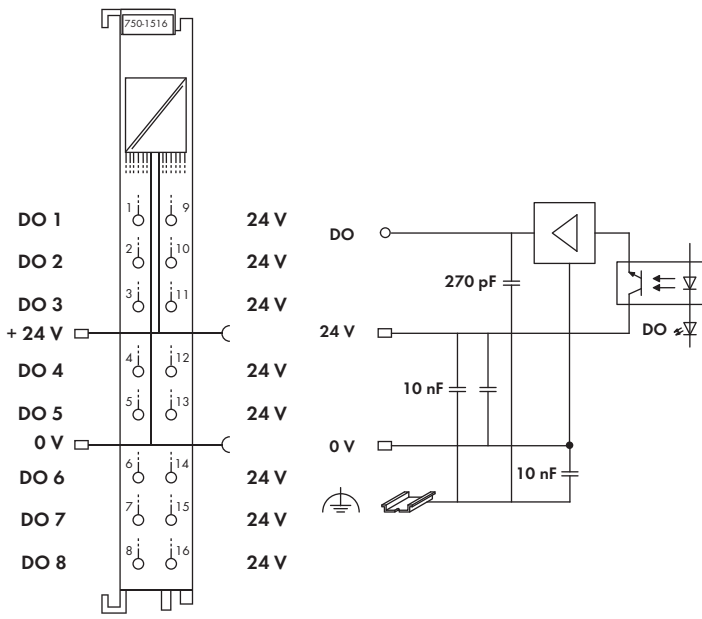
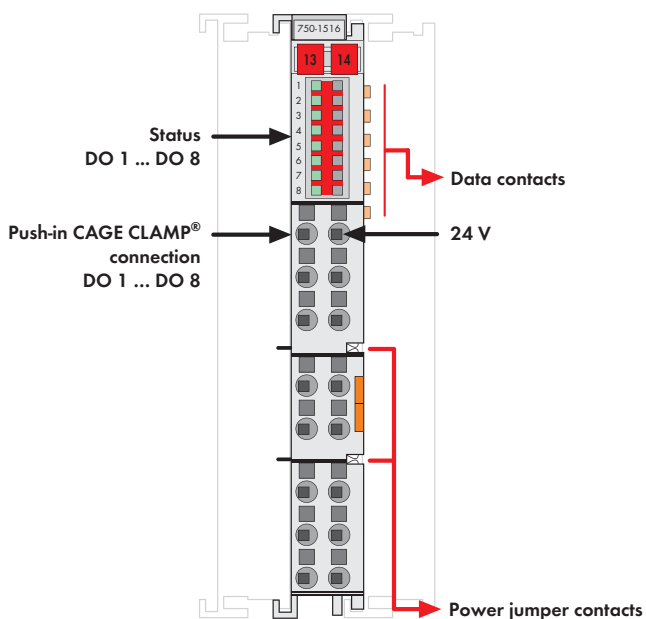

该2线制数字量输出模块带有8个通道, 且宽度仅为12 mm。

总线侧与现场侧之间通过光电耦合器隔离。

它可将自动化设备的二进制控制信号传输到所连接的执行器(如电磁阀、接触器、发送器、继电器或其他电气负载)上。

需要使用210-719操作工具(刀口尺寸2.5 mm)打开直插型笼式弹簧接线单元。

该模块采用直插型笼式弹簧连接技术(Push-in CAGE CLAMP®), 允许单股导线直接插入。

绿色LED指示灯可显示每个通道的开关状态。

说明	型号	每包数量
8DO 24V DC 0.5A, 低电平触发, 2线制 具有抗干扰特性, 适于安全功能应用(详见手册)	750-1516	1
附件		
小型WSB标记系列		
空白	248-501	5
带标记	详见11章	
操作工具, 带有绝缘手柄, 1型, 刀口尺寸(2.5 x 0.4) mm	210-719	50
认证		
一致性标志	CE	
韩国认证		
船舶认证	ABS, BV, DNV, GL, KR, LR, NKK, PRS, RINA	
UL 508		
ANSI/ISA 12.12.01	Class I, Div. 2, Grp. ABCD, T4	
TÜV 07 ATEX 554086 X	I M2 Ex d I Mb, II 3 G Ex nA IIC T4 Gc, II 3 D Ex tc IIIC T135°C Dc	
IECEx TUN 09.0001 X	Ex d I Mb, Ex nA IIC T4 Gc, Ex tc IIIC T135°C Dc	

技术参数	
输出点数	8
最大电流消耗(内部)	20 mA
电源跨接触点电压	24 V DC(-25 % ... +30 %)
负载类型	阻性、感性、灯
最大开关频率	1 kHz
输出电流(最大)	0.5 A, 短路保护
典型电流消耗(现场侧)	8 mA
隔离	500 V系统/现场
导线连接技术	Push-in CAGE CLAMP®
所接导线范围	单股导线: 0.08 mm ² ... 1.5 mm ² /AWG 28 ... 16 细多股导线: 0.25 mm ² ... 1.5 mm ² /AWG 22 ... 16
剥线长度	8 ... 9 mm/0.33 in
宽度	12mm
重量	45 g
EMC - 抗干扰性	符合EN 61000-6-2标准, 船舶应用
EMC - 辐射干扰	符合EN 61000-6-3标准, 船舶应用

16通道数字量输出模块24 V DC

扁平电缆, 高电平触发

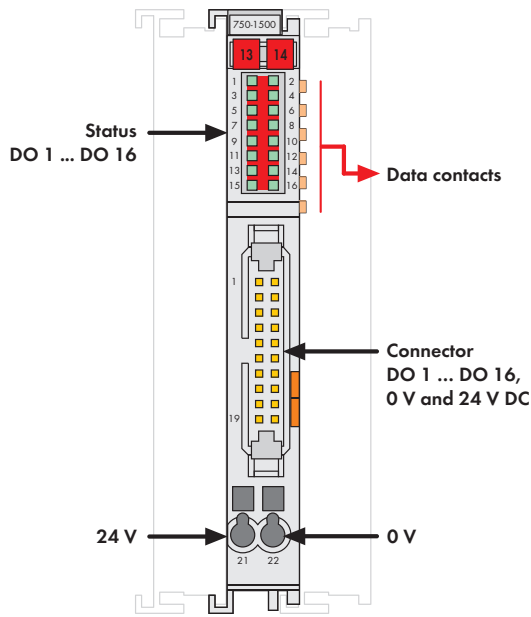

该型号不包含小型WSB标记系列

该数字量输出模块带有16个通道, 且宽度仅为12 mm。

它可将自动化设备的二进制控制信号传输到所连接的执行器(如电磁阀、接触器、发送器、继电器或其他电气负载)上。

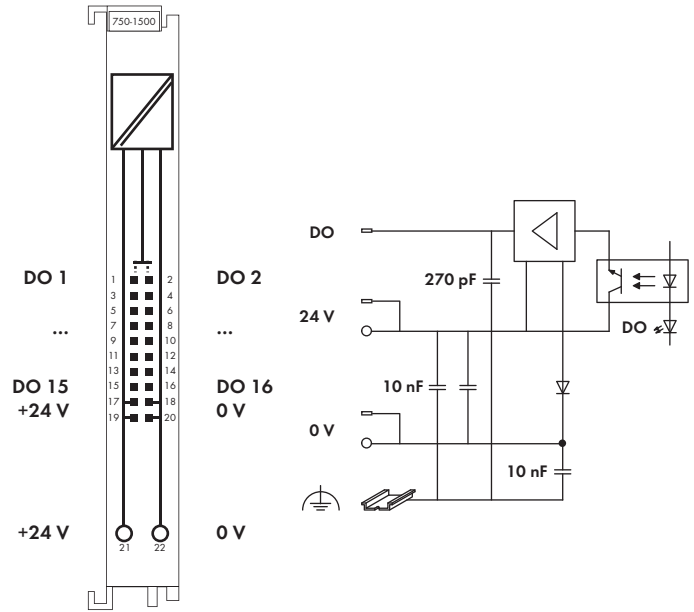

该模块通过20极扁平电缆连接电子模块。

通过2个笼式弹簧接线端向电子模块提供24 V电源。



绿色LED指示灯可显示每个通道的开关状态。

总线侧与现场侧之间通过光电耦合器隔离。

说明	型号	每包数量
16DO 24V DC 0.5A, 扁平电缆 具有抗干扰特性, 适于安全功能应用(详见手册)	750-1500	1
附件		
小型WSB标记系列		
 空白	248-501	5
带标记	详见11章	
电缆和接口模块	详见11章	
认证		
一致性标志	CE	
韩国认证		
船舶认证	ABS, BV, DNV, GL, KR, LR, NKK, PRS, RINA	
UL 508		
ANSI/ISA 12.12.01	Class I, Div. 2, Grp. ABCD, T4	
TÜV 07 ATEX 554086 X	I M2 Ex d I Mb, II 3 G Ex nA IIC T4 Gc, II 3 D Ex tc IIIC T135°C Dc	
IECEx TUN 09.0001 X	Ex d I Mb, Ex nA IIC T4 Gc, Ex tc IIIC T135°C Dc	

技术参数	
输出点数	16
最大电流消耗(内部)	40 mA
供电电压	24 V DC(-25 % ... +30 %)
负载类型	阻性、感性、灯
最大开关频率	1 kHz
输出电流(最大)	0.5 A, 短路保护
典型电流消耗(现场侧)	29 mA
隔离	500 V系统/现场
导线连接技术	20极针型连接器/CAGE CLAMP®
CAGE CLAMP®所接导线范围	0.08 mm² ... 2.5 mm²/ AWG 28 ... 16
剥线长度	8 ... 9 mm/0.33 in
外形尺寸(mm)W x H x L	12 x 73 x 100
	以DIN 35导轨的上边线为高度基准
重量	46.5 g
EMC - 抗干扰性	符合EN 61000-6-2标准, 船舶应用
EMC - 辐射干扰	符合EN 61000-6-3标准, 船舶应用

4 16通道数字量输出模块24 V DC

高电平触发

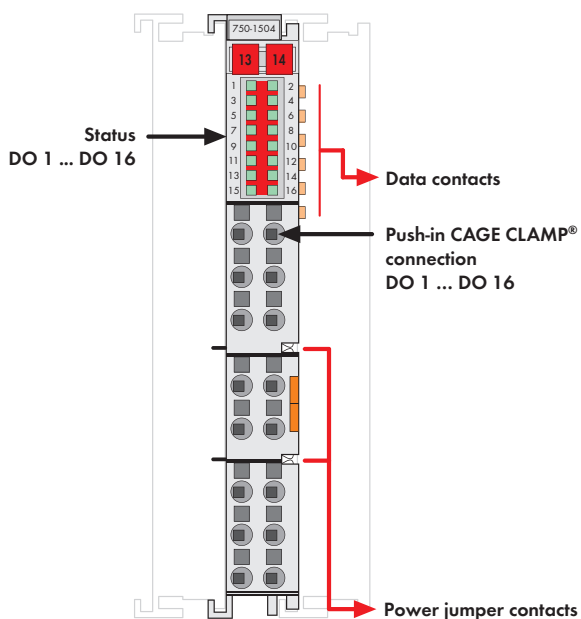

该型号不包含小型WSB标记系列

该数字量输出模块带有16个通道,且宽度仅为12 mm。

它可将自动化设备的二进制控制信号传输到所连接的执行器(如电磁阀、接触器、发送器、继电器或其他电气负载)上。

该模块采用直插型笼式弹簧连接技术(Push-in CAGE CLAMP®),允许单股导线直接插入。

绿色LED指示灯可显示每个通道的开关状态。

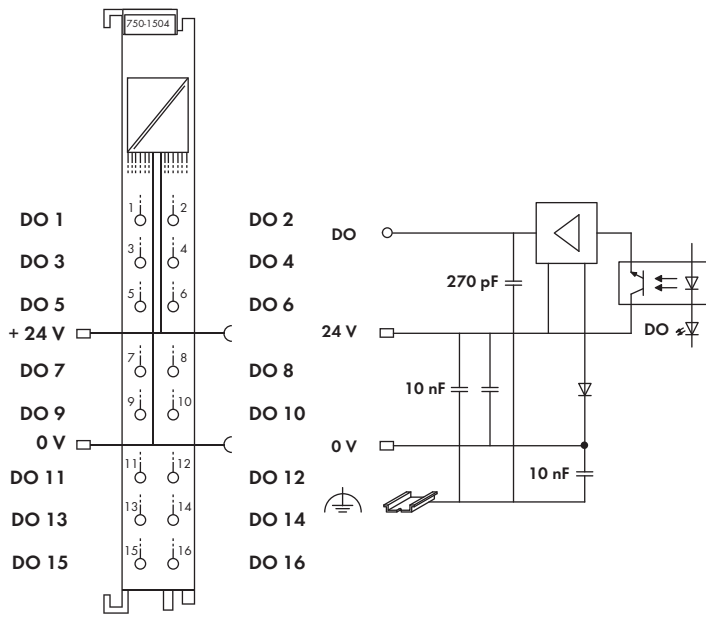

总线侧与现场侧之间通过光电耦合器隔离。

说明	型号	每包数量
16DO 24V DC 0.5A 具有抗干扰特性,适于安全功能应用(详见手册)	750-1504	1
附件	型号	每包数量
小型WSB标记系列		
 空白	248-501	5
带标记	详见11章	
操作工具,带有绝缘手柄, 1型,刀口尺寸(2.5 x 0.4) mm	210-719	50
认证		
一致性标志	CE	
韩国认证		
船舶认证	ABS, BV, DNV, GL, KR, LR, NKK, PRS, RINA	
UL 508		
ANSI/ISA 12.12.01	Class I, Div. 2, Grp. ABCD, T4	
TÜV 07 ATEX 554086 X	I M2 Ex d I Mb, II 3 G Ex nA IIC T4 Gc, II 3 D Ex tc IIIC T135°C Dc	
IECEx TUN 09.0001 X	Ex d I Mb, Ex nA IIC T4 Gc, Ex tc IIIC T135°C Dc	

技术参数	
输出点数	16
最大电流消耗(内部)	40 mA
电源跨接触点电压	24 V DC(-25 % ... +30 %)
负载类型	阻性、感性、灯
最大开关频率	1 kHz
输出电流(最大)	0.5 mA, 短路保护
典型电流消耗(现场侧)	29 mA
隔离	500 V系统/现场
导线连接技术	Push-in CAGE CLAMP®
所接导线范围	单股导线: 0.08 mm ² ... 1.5 mm ² /AWG 28 ... 16 细多股导线: 0.25 mm ² ... 1.5 mm ² /AWG 22 ... 16
剥线长度	8 ... 9 mm/0.33 in
宽度	12 mm
重量	49.5 g
EMC - 抗干扰性	符合EN 61000-6-2标准,船舶应用
EMC - 辐射干扰	符合EN 61000-6-3标准,船舶应用

16通道数字量输出模块24 V DC

扁平电缆; 低电平触发

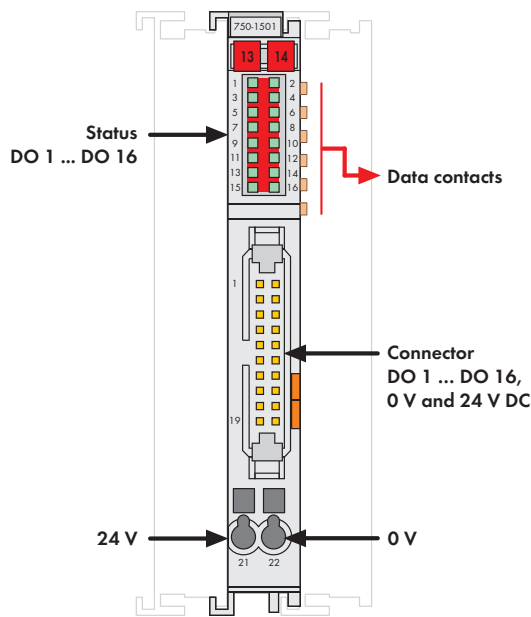

该型号不包含小型WSB标记系列

该数字量输出模块带有16个通道,且宽度仅为12 mm。

它可将自动化设备的二进制控制信号传输到所连接的执行器(如电磁阀、接触器、发送器、继电器或其他电气负载)上。

该模块通过20极扁平电缆连接电子模块。

通过2个笼式弹簧接线端向电子模块提供24 V电源。

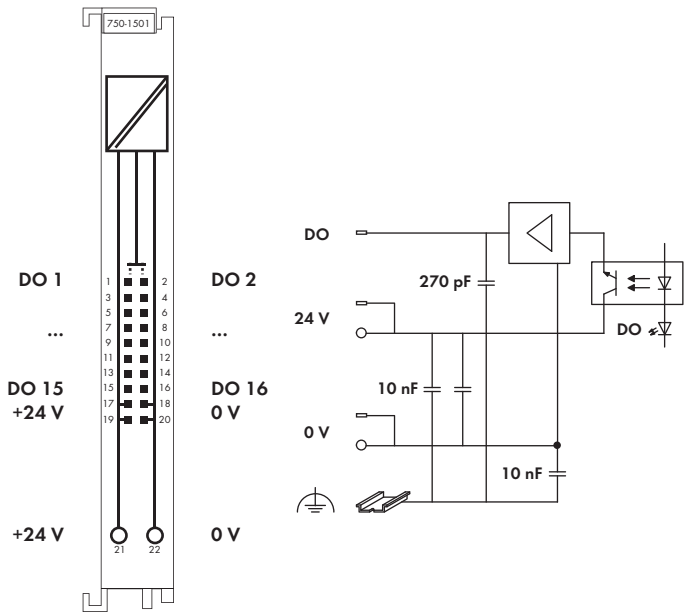

绿色LED指示灯可显示每个通道的开关状态。

总线侧与现场侧之间通过光电耦合器隔离。

说明	型号	每包数量
16DO 24V DC 0.5A,扁平电缆, 低电平触发 具有抗干扰特性,适于安全功能应用(详见手册)	750-1501	1
附件		
小型WSB标记系列		
	空白	248-501
	带标记	详见11章
电缆和接口模块	详见11章	
认证		
一致性标志	CE	
韩国认证		
船舶认证	ABS, BV, DNV, GL, KR, LR, NKK, PRS, RINA	
UL 508	④-UL 508	
ANSI/ISA 12.12.01	Class I, Div. 2, Grp. ABCD, T4	
TÜV 07 ATEX 554086 X	I M2 Ex d I Mb, II 3 G Ex nA IIC T4 Gc, II 3 D Ex tc IIIC T135°C Dc	
IECEx TUN 09.0001 X	Ex d I Mb, Ex nA IIC T4 Gc, Ex tc IIIC T135°C Dc	

技术参数	
输出点数	16
最大电流消耗(内部)	40 mA
供电电压	24 V DC(-25 % ... +30 %)
负载类型	阻性、感性、灯
最大开关频率	1 kHz
输出电流(最大)	0.5 A, 短路保护
典型电流消耗(现场侧)	11 mA
隔离	500 V系统/现场
导线连接技术	20极针型连接器/CAGE CLAMP®
CAGE CLAMP®所接导线范围	0.08 mm² ... 2.5 mm²/ AWG 28 ... 16
剥线长度	8 ... 9 mm/0.33 in
外形尺寸(mm) W x H x L	12 x 73 x 100
	以DIN 35导轨的上边线为高度基准
重量	42.7 g
EMC - 抗干扰性	符合EN 61000-6-2标准,船舶应用
EMC - 辐射干扰	符合EN 61000-6-3标准,船舶应用

4 16通道数字量输出模块24 V DC

低电平触发

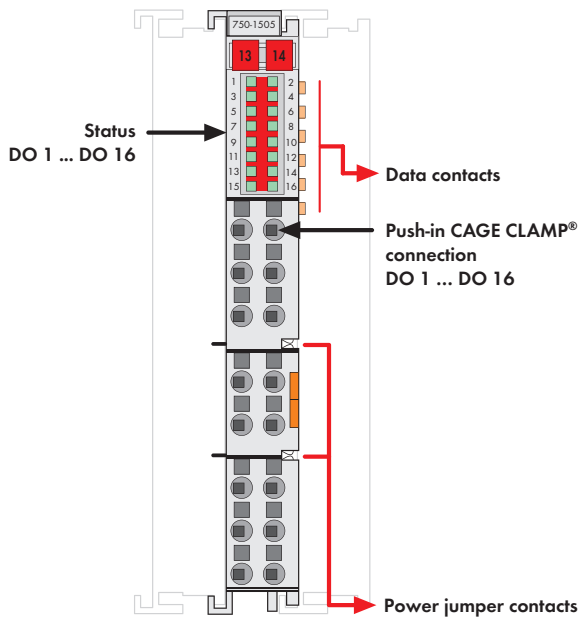

该型号不包含小型WSB标记系列

该数字量输出模块带有16个通道,且宽度仅为12mm。

它可将自动化设备的二进制控制信号传输到所连接的执行器(如电磁阀、接触器、发送器、继电器或其他电气负载)上。

该模块采用直插型笼式弹簧连接技术(Push-in CAGE CLAMP®),允许单股导线直接插入。

绿色LED指示灯可显示每个通道的开关状态。

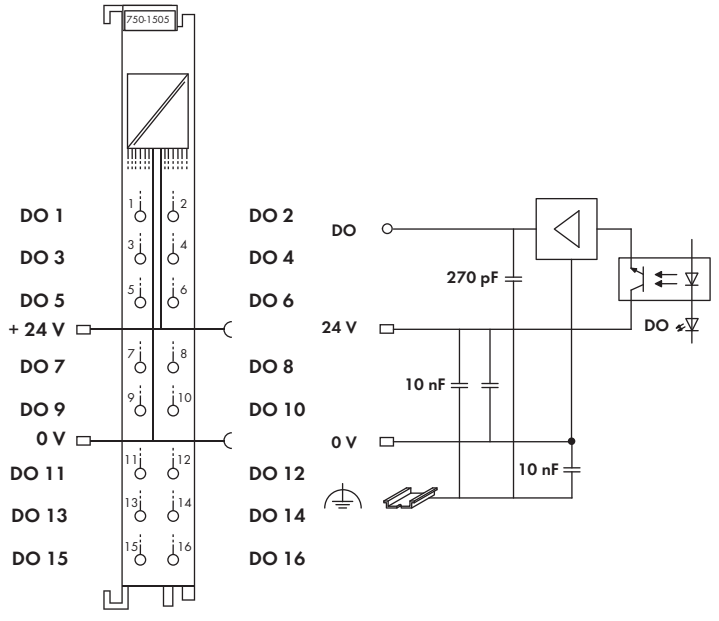

总线侧与现场侧之间通过光电耦合器隔离。

说明	型号	每包数量
16DO 24VDC 0.5A,低电平触发 具有抗干扰特性,适于安全功能应用(详见手册)	750-1505	1
附件		
小型WSB标记系列		
空白	248-501	5
带标记	详见11章	
操作工具,带有绝缘手柄, 1型,刀口尺寸(2.5 x 0.4) mm	210-719	50
认证		
一致性标志	CE	
韩国认证		
船舶认证	ABS, BV, DNV, GL, KR, LR, NKK, PRS, RINA	
	UL 508	
	ANSI/ISA 12.12.01	Class I, Div. 2, Grp. ABCD, T4
	TUV 07 ATEX 554086 X	I M2 Ex d I Mb, II 3 G Ex nA IIC T4 Gc, II 3 D Ex tc IIIC T135°C Dc
IECEx TUN 09.0001 X	IECEx TUN 09.0001 X	Ex d I Mb, Ex nA IIC T4 Gc, Ex tc IIIC T135°C Dc

技术参数	
输出点数	16
最大电流消耗(内部)	40 mA
电源跨接触点电压	24 V DC(-25% ... +30%)
负载类型	阻性、感性、灯
最大开关频率	1 kHz
输出电流(最大)	0.5 A, 短路保护
典型电流消耗(现场侧)	11 mA
隔离	500 V系统/现场
导线连接技术	Push-in CAGE CLAMP®
所接导线范围	单股导线: 0.08 mm ² ... 1.5 mm ² /AWG 28 ... 16 细多股导线: 0.25 mm ² ... 1.5 mm ² /AWG 22 ... 16
剥线长度	8 ... 9 mm/0.33 in
宽度	12mm
重量	45 g
EMC - 抗干扰性	符合EN 61000-6-2标准,船舶应用
EMC - 辐射干扰	符合EN 61000-6-3标准,船舶应用

4通道数字量输出模块120 (230) V AC

短路保护; 高电平触发

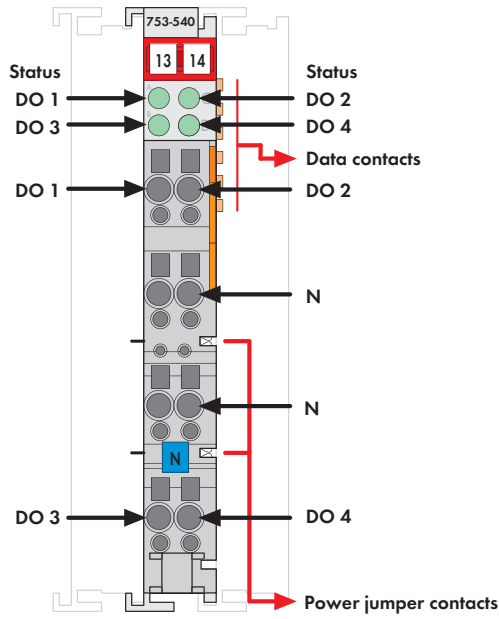

该型号不包含小型WSB标记系列

自动化设备的控制信号可通过该数字量输出模块传输至所连接的执行器。

该模块带有4个输出通道, 最多可连接4个执行器。





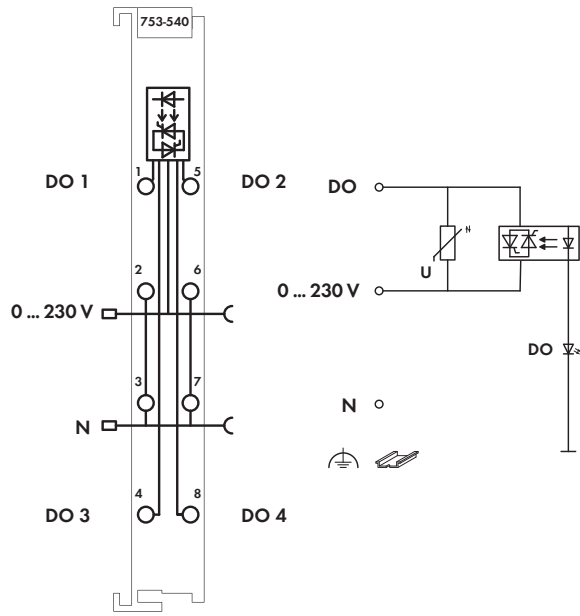

LED指示灯可显示每个通道的开关状态。

现场层与系统层之间经电气隔离。



注意:

工作在120(230)VAC情况下, 需要额外使用电源模块!

说明	型号	每包数量	
4DO 120 (230)V AC 0.25A (不带前连接器)	753-540	1	
附件			
	753系列前连接器	753-110	25
	753系列专用定位销	753-150	100
	小型WSB标记系列		
	空白	248-501	5
	带标记	详见11章	
认证			
一致性标志	CE		
	UL 508		
	ANSI/ISA 12.12.01	Class I, Div. 2, Grp. ABCD, T4	
	TUV 07 ATEX 554086 X	I M2 Ex d I Mb, II 3 G Ex nA IIC T4 Gc, II 3 D Ex tc IIIC T135°C Dc	
	IECEx TUN 09.0001 X	Ex d I Mb, Ex nA IIC T4 Gc, Ex tc IIIC T135°C Dc	

技术参数

输出点数	4
电流消耗(内部)	18mA
电源跨接触点电压	0 V ... 230 V AC(+10 %)
过压保护	275 V AC压敏电阻
负载类型	阻性、感性
短路电流	最大10 A(16 ms)
响应时间/关断时间(最大)	50 Hz时10 ms(过零切换)
输出端与火线电压最大差值	1.2 V
输出电流	0.25 A, 短路保护
隔离	1.5 kV eff. (现场/系统)*; *2.5 kV额定浪涌电压
内部位宽	4位
导线连接技术	CAGE CLAMP®
所接导线范围	0.08 mm ² ... 2.5 mm ² / AWG 28 ... 14
剥线长度	9 ... 10 mm/0.37 in
宽度	12 mm
重量	41.4 g
EMC - 抗干扰性	符合EN 61000-6-2标准
EMC - 辐射干扰	符合EN 61000-6-4标准

4 2通道数字量输出模块230 V AC/DC 带有固态继电器0.3 A







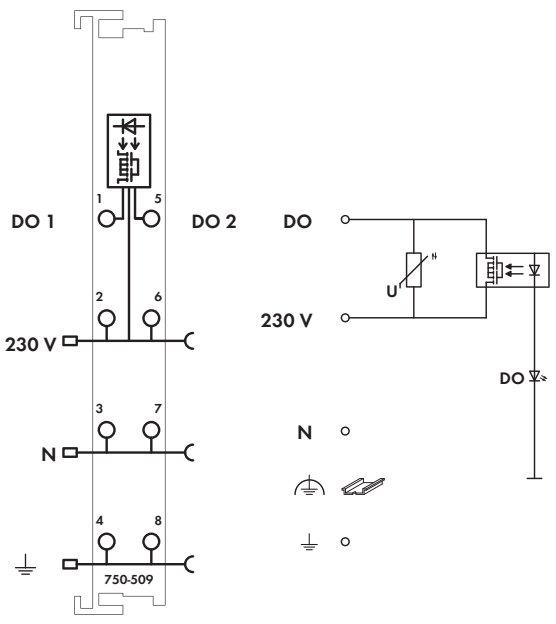
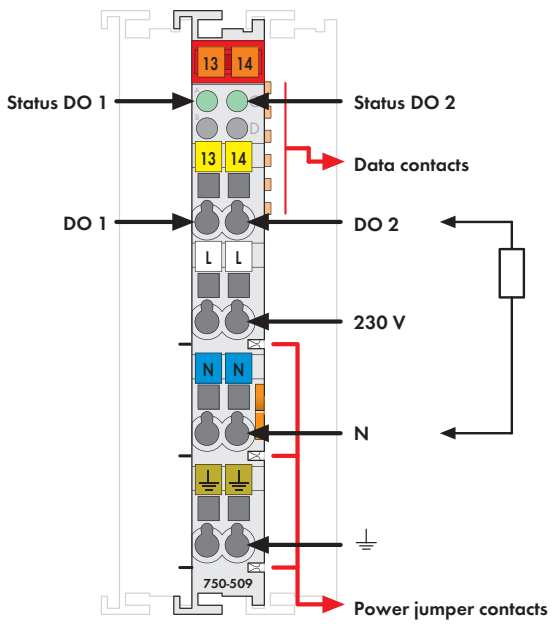

图: 750系列
该型号不包含小型WSB标记系列

自动化设备的控制信号可通过该数字量输出模块传输至所连接的执行器。

半导体输出与控制侧实现电气隔离。
通过电源跨接触点为输出端进行供电。

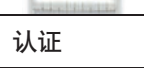
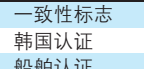
LED指示灯可指示输出端的开关状态。

注意:
工作在230V AC/DC情况下, 需要额外使用电源模块!

说明	型号	每包数量
2DO 230V AC 0.3A/SSR	750-509	1
2DO 230V AC 0.3A/SSR(不带前连接器)	753-509	1
附件	型号	每包数量
 753系列前连接器	753-110	25
 753系列专用定位销	753-150	100
小型WSB标记系列		
 空白	248-501	5
 带标记	详见11章	
认证		
一致性标志	CE	
韩国认证		
船舶认证	ABS, BV, DNV, GL, KR, LR, NKK, PRS, RINA	
 UL 508		
 ANSI/ISA 12.12.01	Class I, Div. 2, Grp. ABCD, T4	
 TÜV 07 ATEX 554086 X	I M2 Ex d I Mb, II 3 G Ex nA IIC T4 Gc, II 3 D Ex tc IIIC T135°C Dc	
IECEX TUN 09.0001 X	Ex d I Mb, Ex nA IIC T4 Gc, Ex tc IIIC T135°C Dc	

技术参数	
输出点数	2
电流消耗(内部)	10 mA
最大开关电压	0 V ... 230 V AC/DC
开关电流	300 mA
峰值电流	0.5 A (20 s); 1.5 A (0.1 s)
最大开关频率	5 Hz (24 V 0.3 A DF = 50 %); 0.5 Hz (230 V 0.3 A DF = 50 %)
导通时间(典型)	4 ms
导通时间(最大)	10 ms
关断时间(典型)	0.1 ms
关断时间(最大)	3 ms
R ON(典型)	2.1 Ω
R ON(最大)	3.2 Ω
过压保护	275 V AC(压敏电阻)
隔离	1.5 kV eff. (现场/系统)*; *2.5 kV额定浪涌电压
内部位宽	2位
导线连接技术	CAGE CLAMP®
所接导线范围	0.08 mm² ... 2.5 mm²/AWG 28 ... 14
剥线长度, 750/753系列	8 ... 9 mm/0.33 in
	9 ... 10 mm/0.37 in
宽度	12 mm
重量	50.9 g
EMC - 抗干扰性	符合EN 61000-6-2标准, 船舶应用
EMC - 辐射干扰	符合EN 61000-6-4标准, 船舶应用

2通道数字量输出模块230 V AC

带有固态继电器3.0 A/30 s

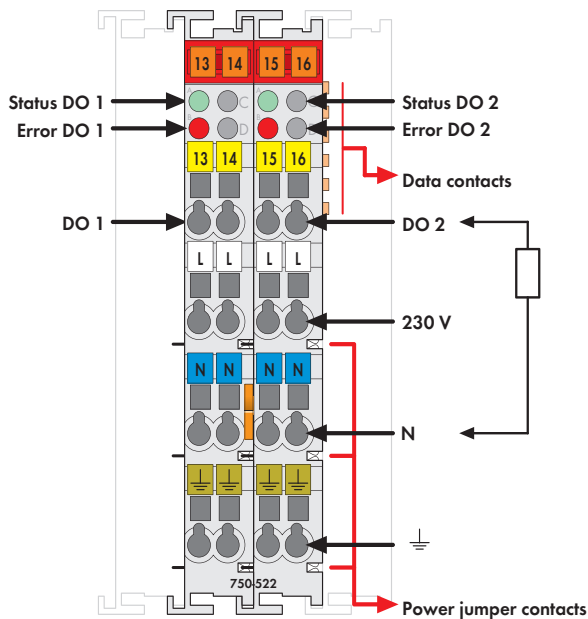

该型号不包含小型WSB标记系列

该数字量输出模块通过半导体输出控制执行器。
总线模块通过现场总线适配器接收控制信号。

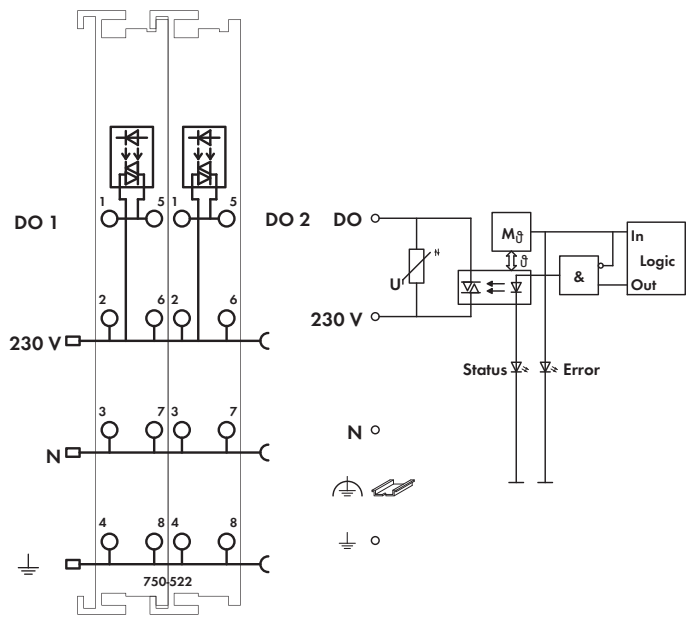

输出控制完全隔离。
过零触发输出切换。
通过电源跨接触点为输出端供电。

每路输出均可通过其内部温度限制实现自身过载保护。如果出现过载情况，总线模块会切断输出。当输出连接冷却后会再次触发该输出。在过程映像中错误位指示过载。



注意:

工作在230V AC情况下，需要额外使用电源模块!

说明	型号	每包数量
2DO 230V AC 3.0A/30s/SSR	750-522	1
附件		
小型WSB标记系列		
	空白	248-501
	带标记	详见11章
每包数量: 5		
认证		
一致性标志	CE	
韩国认证		
UL 508		
ANSI/ISA 12.12.01	Class I, Div. 2, Grp. ABCD, T4	
TÜV 12.1297 X(Brazil)	Ex nA IIC T4 Gc	
TÜV 07 ATEX 554086 X	I M2 Ex d I Mb , II 3 G Ex nA IIC T4 Gc, II 3 D Ex tc IIIC T135°C Dc	
IECEx TUN 09.0001 X	Ex d I Mb , Ex nA IIC T4 Gc, Ex tc IIIC T135°C Dc	

技术参数

输出点数	2个常开触点
典型电流消耗(内部)	40 mA
最大开关电压	35 V ... 230 V AC
开关电流(额定)	0.5A/通道
最小开关电流	50 mA
最大开关电流	3 A(工作时间 < 30 s)每通道, 1小时接通回路一次
峰值电流	18 A (100 ms); 30 A (10 ms)
最大开关频率	50 Hz
过压保护	275 V AC(压敏电阻)
工作速度(典型)	1.65 ms
工作速度(最大)	15 ms
关断时的漏电流	< 2.3 mA
隔离	3 kV系统/供电
内部位宽	2位输入; 2位输出
导线连接技术	CAGE CLAMP®
所接导线范围	0.08 mm² ... 2.5 mm²/AWG 28 ... 14
剥线长度	8 ... 9 mm/0.33 in
宽度	24 mm
重量	107.3 g
EMC - 抗干扰性	符合EN 61000-6-2标准
EMC - 辐射干扰	符合EN 61000-6-4标准

2通道继电器输出模块125V AC, 30 V DC

隔离输出; 2个转换触点







图: 750系列
该型号不包含小型WSB标记系列

自动化设备的控制信号可通过该数字量输出模块传输至所连接的执行器。

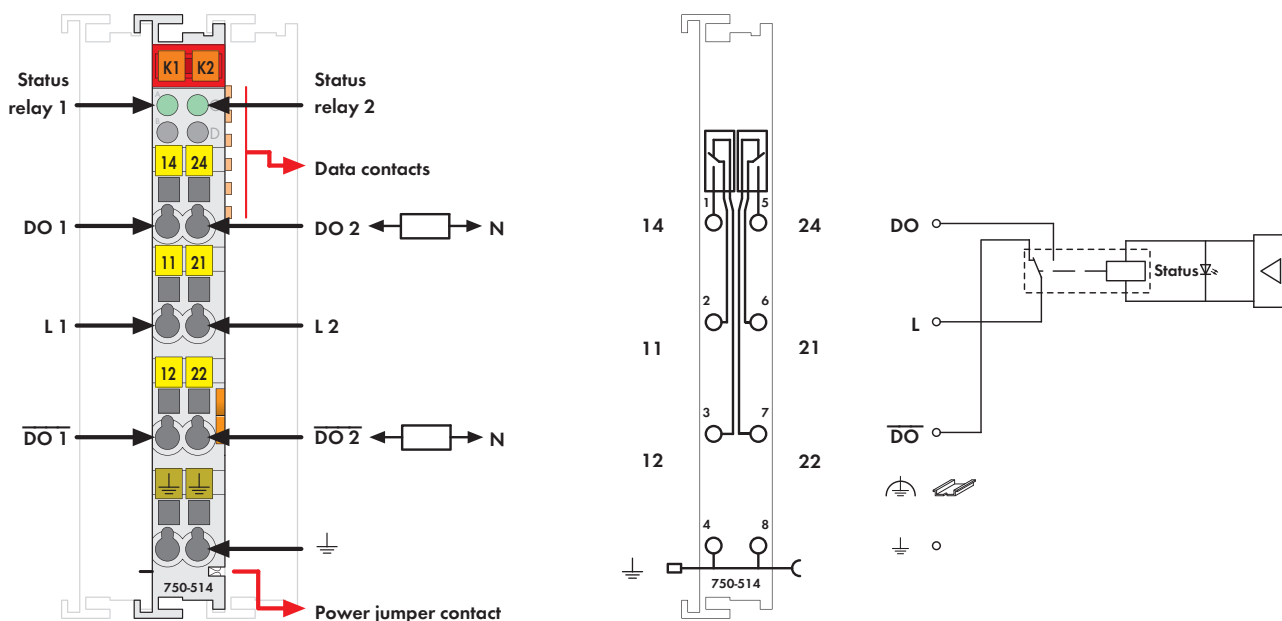
继电器由内部系统电压触发。

触点经电气隔离。

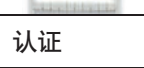
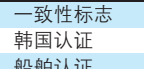
LED指示灯可显示继电器的开关状态。

说明	型号	每包数量
2DO 125V AC 0.5A/继电器 2个转换触点/干接点	750-514	1
2DO 125V AC 0.5A/继电器 2个转换触点/干接点(不带前连接器)	753-514	1
附件		
 753系列前连接器	753-110	25
 753系列专用定位销	753-150	100
小型WSB标记系列		
 空白	248-501	5
 带标记	详见11章	
认证		
一致性标志	CE	
韩国认证		
船舶认证	ABS, BV, DNV, GL, KR, LR, NKK, PRS, RINA	
UL 508		

技术参数	
输出点数	2个转换触点
典型电流消耗(内部)	70 mA
最大开关电压	125 V AC/30 V DC
开关功率	62.5 VA/30 W
最小开关电流	0.01 mA/10 mV DC
最大开关电流	0.5 A AC/1 A DC
最大开关频率	20次/分钟
导通时间(最大)	4 ms
关断时间(最大)	4 ms
触点材质	银合金, 镀金
机械寿命(最小)	1 x 10 ⁸ 次开关操作
电气寿命(最小)	1 x 10 ⁵ 次开关操作(0.5 A/125 V AC) 2 x 10 ⁵ 次开关操作(1 A/30 V DC)
隔离	1.5 kV eff. (现场/系统)*; * 2.5 kV额定浪涌电压
内部位宽	2位
导线连接技术	CAGE CLAMP®
所接导线范围	0.08 mm ² ... 2.5 mm ² /AWG 28 ... 14
剥线长度, 750/753系列	8 ... 9 mm/0.33 in 9 ... 10 mm/0.37 in
宽度	12 mm
重量	48.5 g
EMC - 抗干扰性	符合EN 61000-6-2标准, 船舶应用
EMC - 辐射干扰	符合EN 61000-6-4标准, 船舶应用

2通道继电器输出模块230 VAC, 1.0 A

隔离输出; 2个转换触点



图: 750系列

该型号不包含小型WSB标记系列

自动化设备的控制信号可通过该数字量输出模块传输至所连接的执行器。

继电器由内部系统电压触发。

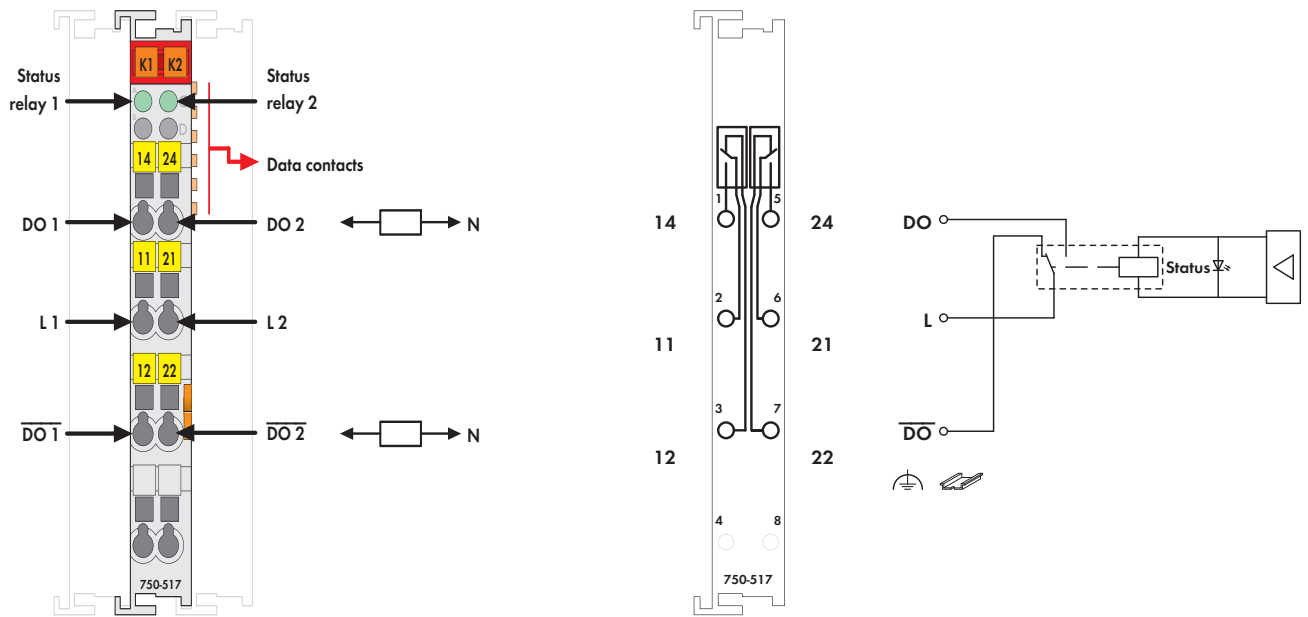
触点经电气隔离。

LED指示灯可显示继电器的开关状态。

说明	型号	每包数量
2DO 230V AC 1.0A/继电器 2个转换触点/干接点	750-517	1
2DO 230V AC 1.0A/继电器 2个转换触点/干接点(不带前连接器)	753-517	1
附件		
 753系列前连接器	753-110	25
 753系列专用定位销	753-150	100
小型WSB标记系列		
 空白	248-501	5
 带标记	详见11章	
认证		
一致性标志	CE	
韩国认证		
船舶认证	ABS, BV, DNV, GL, KR, LR, NKK, PRS, RINA	
UL 508		
ANSI/ISA 12.12.01	Class I, Div. 2, Grp. ABCD, T4	
TÜV 07 ATEX 554086 X	I M2 Ex d I Mb, II 3 G Ex nA IIC T4 Gc, II 3 D Ex tc IIIC T135°C Dc	
IECEX TUN 09.0001 X	Ex d I Mb, Ex nA IIC T4 Gc, Ex tc IIIC T135°C Dc	

技术参数

输出点数	2个转换触点
最大电流消耗(内部)	90 mA
最大开关电压	250 V AC/300 V DC
最小开关电流	100 mA/12 V DC
最大开关电流	1A AC; 40 V DC时, 1 A; 300 V DC时, 0.15 A
最大开关频率	6次/分钟(额定负载时)
导通时间(最大)	8 ms
关断时间(最大)	4 ms
触点材质	银合金
机械寿命(最小)	5 x 10 ⁶ 次开关操作
电气寿命(最小)	1 x 10 ⁶ 次开关操作(1 A/250 V AC)
隔离	1.5 kV eff. (现场/系统)*; * 2.5 kV额定浪涌电压
内部位宽	2位
导线连接技术	CAGE CLAMP®
所接导线范围	0.08 mm ² ... 2.5 mm ² /AWG 28 ... 14
剥线长度, 750/753系列	8 ... 9 mm/0.33 in 9 ... 10 mm/0.37 in
宽度	12 mm
重量	52.4 g
EMC - 抗干扰性	符合EN 61000-6-2标准, 船舶应用
EMC - 辐射干扰	符合EN 61000-6-4标准, 船舶应用

4 2通道继电器输出模块230V AC, 30 V DC

246 非浮空, 2个常开触点



图: 750系列
该型号不包含小型WSB标记系列

自动化设备的控制信号可通过该数字量输出模块传输至所连接的执行器。

继电器由内部系统电压触发。

注意: 电源跨接触点为“N”端(公共点)和开关输出电压(直流DC或交流AC)供电。

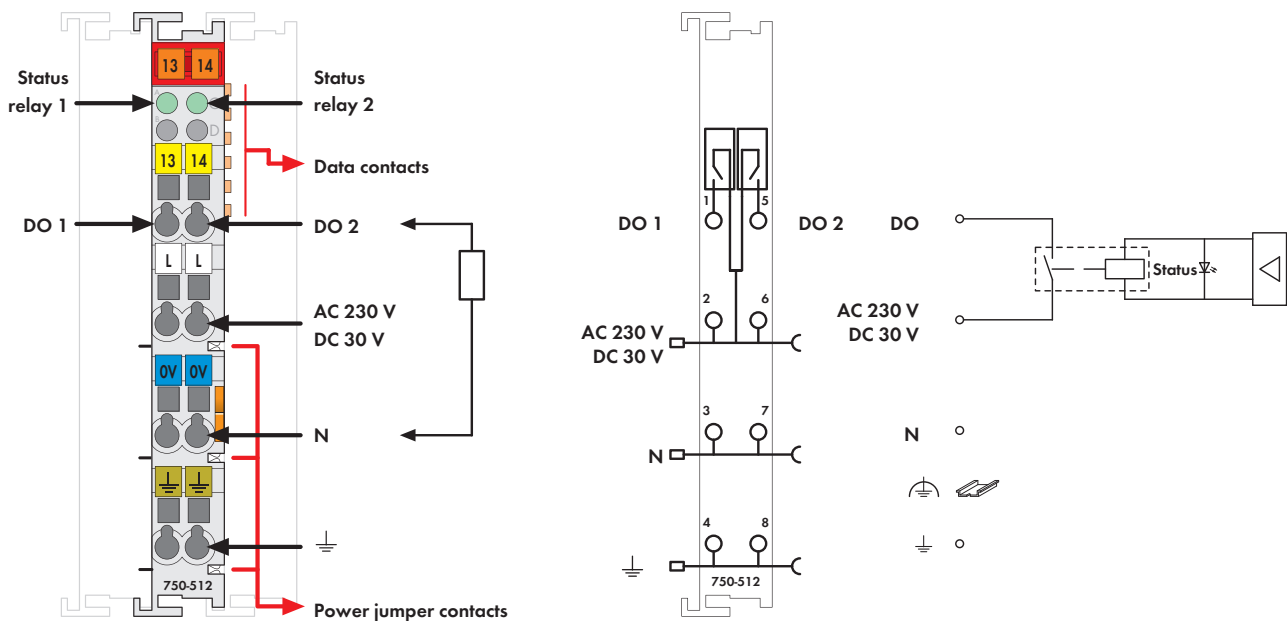
LED指示灯可显示继电器的开关状态。

注意:
工作在250VAC/30VDC情况下,需要额外使用电源模块!

说明	型号	每包数量
2DO 230V AC 2.0A/继电器 2个常开触点	750-512	1
2DO 230V AC 2.0A/继电器 2个常开触点 (不带前连接器)	753-512	1
附件	型号	每包数量
 753系列前连接器	753-110	25
 753系列专用定位销	753-150	100
小型WSB标记系列		
 空白	248-501	5
 带标记	详见11章	
认证		
一致性标志	CE	
韩国认证		
船舶认证	ABS, BV, DNV, GL, KR, LR, NKK, PRS, RINA	
 UL 508		
 ANSI/ISA 12.12.01	Class I, Div. 2, Grp. ABCD, T4	
 TÜV 07 ATEX 554086 X	I M2 Ex d I Mb, II 3 G Ex nA IIC T4 Gc, II 3 D Ex tc IIIC T135°C Dc	
IECEx TUN 09.0001 X	Ex d I Mb, Ex nA IIC T4 Gc, Ex tc IIIC T135°C Dc	

技术参数	
输出点数	2个常开触点
最大电流消耗(内部)	100 mA
最大开关电压	250 V AC/30 V DC
开关功率	500 VA /60 W (阻性负载)
	cos φ max. =0.4; L/R max = 7 ms
最小开关电流	10 mA/5 V DC
最大开关电流	2 A AC/DC
最大开关频率	30次/分钟(额定负载时)
导通时间(最大)	10 ms
吸合时间(典型)	1.2 ms
关断时间(最大)	10 ms
触点材质	银合金
机械寿命(最小)	2 x 10 ⁷ 次开关操作
电气寿命(最小)	3 x 10 ⁵ 次开关操作
	(2 A /250 V AC)或(2 A/30 V DC)
隔离	1.5 kV eff. (现场/系统)*; * 2.5 kV额定浪涌电压
内部位宽	2位
导线连接技术	CAGE CLAMP®
所接导线范围	0.08 mm ² ... 2.5 mm ² /AWG 28 ... 14
剥线长度, 750/753系列	8 ... 9 mm/0.33 in
	9 ... 10 mm/0.37 in
宽度	12 mm
重量	51.5g
EMC - 抗干扰性	符合EN 61000-6-2标准, 船舶应用
EMC - 辐射干扰	符合EN 61000-6-4标准, 船舶应用

2通道继电器输出模块230V AC, 30 V DC

隔离输出; 2个常开触点



图: 750系列



该型号不包含小型WSB标记系列

自动化设备的控制信号可通过该数字量输出模块传输至所连接的执行器。

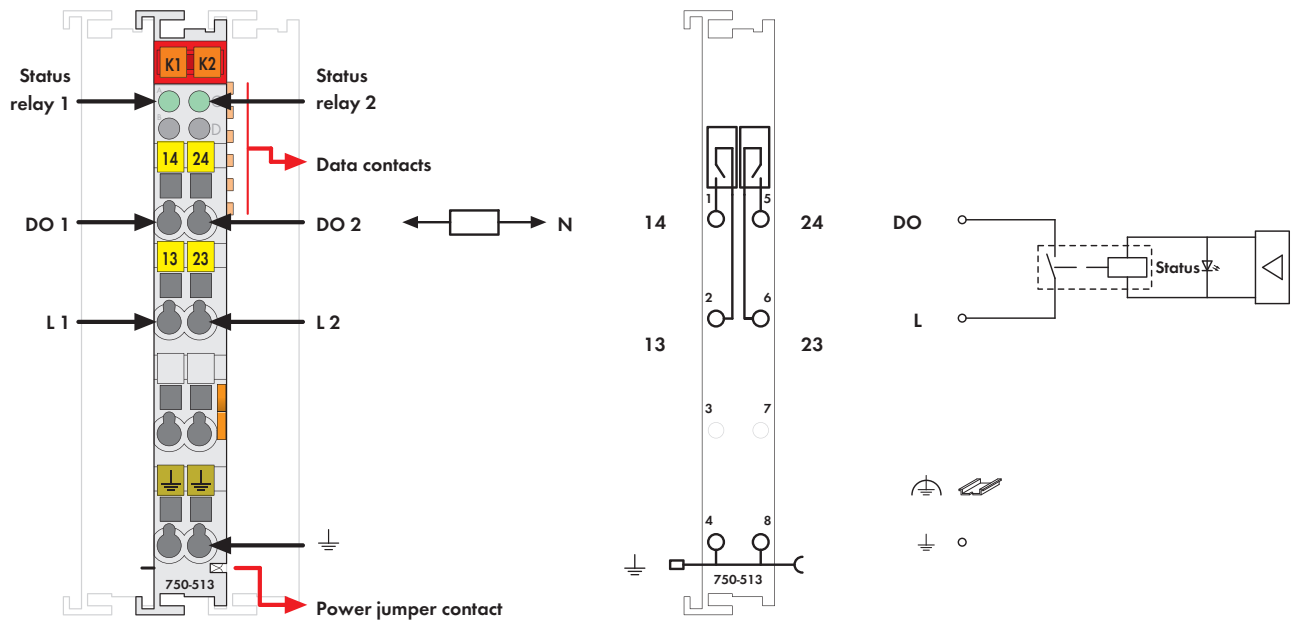
继电器由内部系统电压触发。

触点经电气隔离。

LED指示灯可显示继电器的开关状态。

说明	型号	每包数量
2DO 230V AC 2.0A/继电器 2个常开触点/干接点	750-513	1
2DO 230V AC 2.0A/继电器 2个常开触点/干接点/不带电源跨接点	750-513/000-001	1
2DO 230V AC 2.0A/继电器 2个常开触点/干接点(不带前连接器)	753-513	1
附件	型号	每包数量
 753系列前连接器	753-110	25
 753系列专用定位销	753-150	100
小型WSB标记系列		
 空白	248-501	5
 带标记	详见11章	
认证		
一致性标志	CE	
韩国认证		
船舶认证(带后缀型号请联系查询)	ABS, BV, DNV, GL, KR, LR, NKK, PRS, RINA	
 UL 508		
 ANSI/ISA 12.12.01	Class I, Div. 2, Grp. ABCD, T4	
 TÜV 07 ATEX 554086 X	I M2 Ex d I Mb, II 3 G Ex nA IIC T4 Gc, II 3 D Ex tc IIIC T135°C Dc	
IECEx TUN 09.0001 X	Ex d I Mb, Ex nA IIC T4 Gc, Ex tc IIIC T135°C Dc	

技术参数

输出点数	2个常开触点
最大电流消耗(内部)	100 mA
最大开关电压	250 V AC/30 V DC
开关功率	500 VA/60 W(阻性负载)
	cos φ max. = 0.4; L/R max = 7 ms
最小开关电流	10 mA/5 V DC
最大开关电流	2 A AC/DC
最大开关频率	30次/分钟(额定负载时)
导通时间(最大)	10 ms
吸合时间(典型)	1.2 ms
关断时间(最大)	10 ms
触点材质	银合金
机械寿命(最小)	2 × 10 ⁷ 次开关操作
电气寿命(最小)	3 × 10 ⁵ 次开关操作
	[2 A /250 V AC]或[2 A/30 V DC]
隔离	1.5 kV eff. (现场/系统)*; * 2.5 kV额定浪涌电压
内部位宽	2位
导线连接技术	CAGE CLAMP®
所接导线范围	0.08 mm ² ... 2.5 mm ² /AWG 28 ... 14
剥线长度, 750/753系列	8 ... 9 mm/0.33 in 9 ... 10 mm/0.37 in
宽度	12 mm
重量	50.8 g
EMC - 抗干扰性	符合EN 61000-6-2标准, 船舶应用
EMC - 辐射干扰	符合EN 61000-6-4标准, 船舶应用

4 1通道继电器输出模块230 V AC, 16 A

248

隔离输出; 1个常开触点; 双稳态; 手动操作

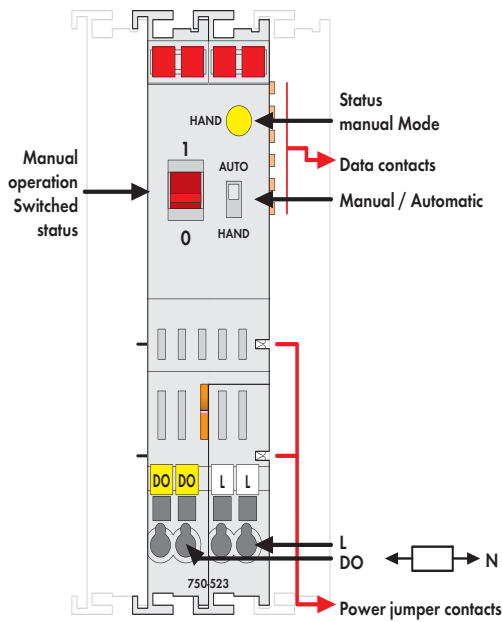

该型号不包含小型WSB标记系列

所连接的执行器或负载可通过该继电器输出模块进行切换。通过电源跨接触点提供用以触发继电器的24VDC电压。继电器的开关状态由手动开关(1/0)指示。可以使用手动/自动选择开关设定工作模式。模式状态通过LED和过程映像中的状态位进行指示。

手动: 断续式线圈触发。仅可通过红色手动操作开关进行操作。

自动: 继电器通过控制系统进行操作。通过手动开关进行的手动操作将在500ms内被控制系统复位。

在不提供24V供电的情况下, 继电器输出可以通过手动开关控制导通。

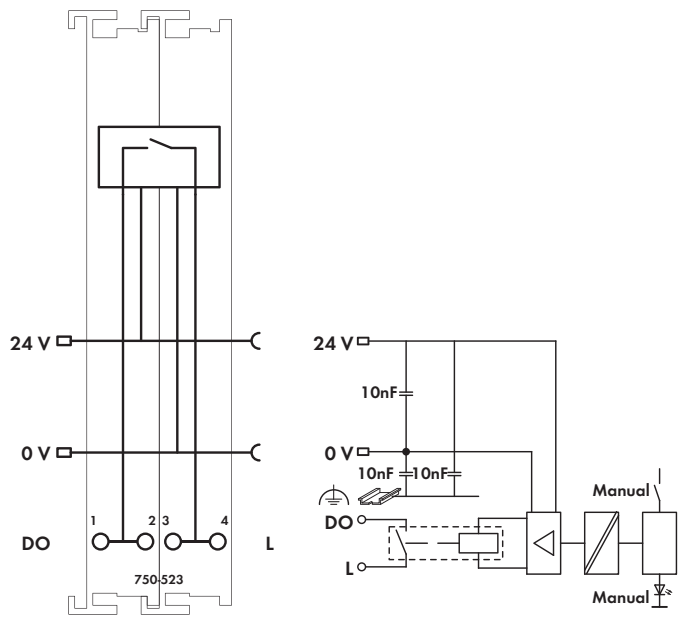

该继电器满足IEC和DIN EN 61810 part 1/VDE 0435 part 201国际标准以及IEC和DIN EN 61036 /61037标准对过载与短路的要求。

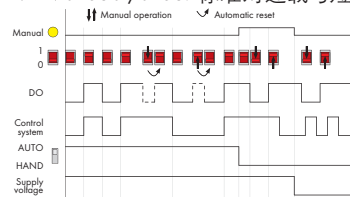

说明	型号	每包数量
1DO 230V AC 16A继电器 1个常开触点/干接点	750-523	1
附件	型号	每包数量
小型WSB标记系列		
空白	248-501	5
带标记	详见11章	
认证		
一致性标志	CE	
韩国认证		
船舶认证(带后缀型号请联系查询)	ABS, BV, DNV, GL, KR, LR, NKK, PRS, RINA	
UL 508		
技术参数		
负载灯10000次开关操作/30000次开关操作		
白炽灯	1.25 kW/2.5 kW	
日光灯, 无补偿	1.2 kW/2.5 kW	
日光灯, 并联补偿	650 W/70 μF/1.3 kW/140 μF	
日光灯, 对偶电路	2 x 1.2 kW/2 x 2.5 kW	
卤素灯(AC 230 V)	1.2 kW/2.5 kW	
低压卤素灯带变压器	500 VA/500 VA	
水银弧光灯/钠气灯, 无补偿	1 kW/2 kW	
水银弧光灯/钠气灯, 并联补偿	1 kW/70 μF/2 kW/140 μF	
树脂灯, 无补偿	800 W/1.6 kW	
树脂灯, 并联补偿	560 W/70 μF/1.1 kW/140 μF	

技术参数	
输出点数	1个常开触点
最大电流消耗(内部)	5 mA
最大开关电压	440 V AC
开关功率	最大5 kVA
最大开关电流	16 A AC
触点材质	AgSnO ₂
机械寿命	10 ⁶
最大电流消耗(现场侧)	80 mA (峰值电流)
隔离	1.5 kV eff. (现场/系统)*; * 2.5 kV额定浪涌电压
位宽	2位输入(手动状态, -); 2位输出(DO, .)
导线连接技术	CAGE CLAMP®
所接导线范围	0.08 mm ² ... 2.5 mm ² /AWG 28 ... 14
剥线长度	8 ... 9 mm/0.33 in
宽度	24 mm
重量	101 g
EMC - 抗干扰性	符合EN 61000-6-2标准, 船舶应用
EMC - 辐射干扰	符合EN 61000-6-3标准, 船舶应用

模拟量输入模块



750/753系列的外壳设计	
外形尺寸(mm) W x H x L	12 x 65 x 100 (以DIN导轨的上边线为高度基准)
导线连接技术	CAGE CLAMP®
所接导线范围	0.08 mm ² ... 2.5 mm ² /28 ... 14 AWG
剥线长度	750系列: 8 ... 9 mm/0.33 in. 753系列: 9 ... 10 mm/0.37 in.

双倍厚度的外壳设计	
外形尺寸(mm) W x H x L	24 x 65 x 100 (以DIN导轨的上边线为高度基准)

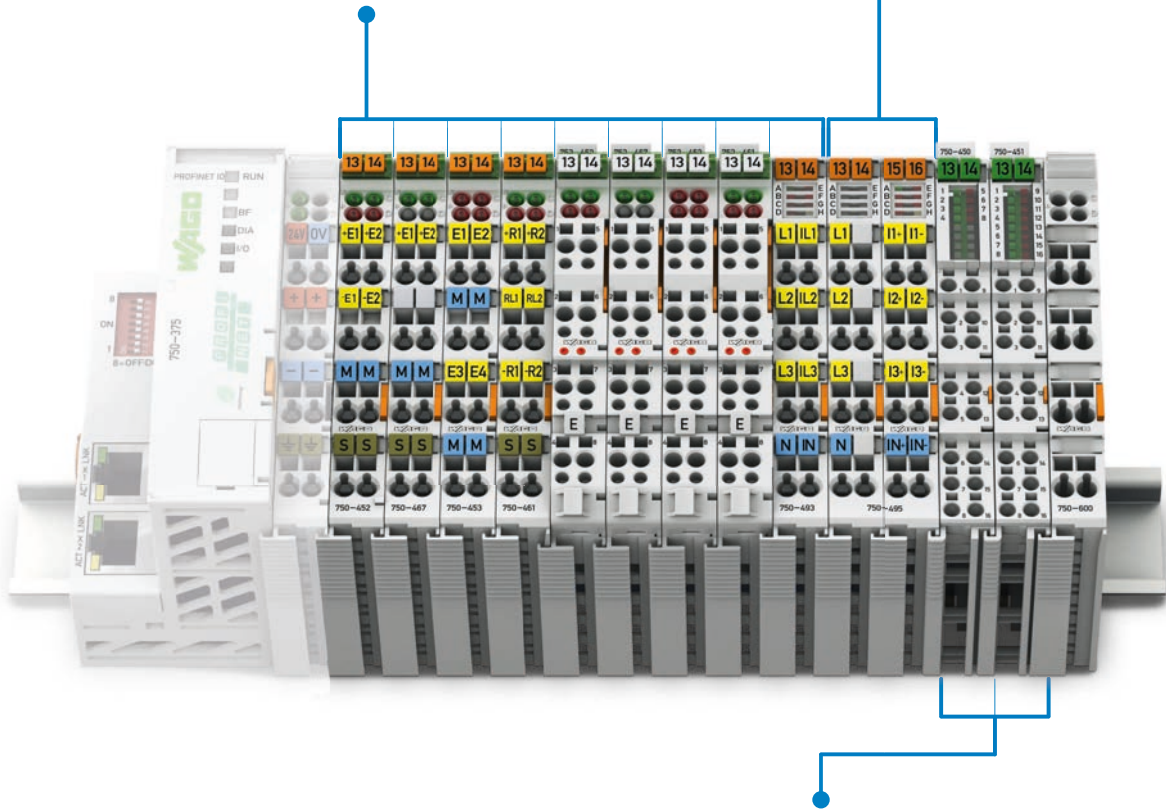

750系列的外壳设计, 带有直插型笼式弹簧接线单元(Push-in CAGE CLAMP®)(16通道)	
导线连接技术	Push-in CAGE CLAMP®
所接导线范围	单股导线: 0.08 mm ² ... 2.5 mm ² /28 ... 16 AWG 细多股导线: 0.25 mm ² ... 1.5 mm ² /22 ... 16 AWG
剥线长度	8 ... 9 mm/0.33 in.



I/O-Systems; 模拟量输入模块

目录

功能	1通道模拟量输入	2通道模拟量输入	4通道模拟量输入	8通道模拟量输入	说明	型号			页码	
						标准型	/S5或/S7 数据格式	扩展的工作 温度范围 -20°C... +60°C		可插拔
0 – 20 mA	<input checked="" type="checkbox"/>	<input type="checkbox"/>	<input type="checkbox"/>	<input type="checkbox"/>	差分输入	750-452	750-452/000-200		753-452	252
	<input checked="" type="checkbox"/>	<input type="checkbox"/>	<input type="checkbox"/>	<input type="checkbox"/>	单端输入	750-465		750-465/025-000	753-465	253
	<input type="checkbox"/>	<input checked="" type="checkbox"/>	<input type="checkbox"/>	<input type="checkbox"/>	单端输入, 短路保护 单端输入, 短路保护, 60Hz	750-470 750-470/005-000				254
	<input checked="" type="checkbox"/>	<input type="checkbox"/>	<input type="checkbox"/>	<input type="checkbox"/>	单端输入, 16位	750-472	750-472/000-200		753-472	255
	<input checked="" type="checkbox"/>	<input type="checkbox"/>	<input type="checkbox"/>	<input type="checkbox"/>	单端输入, 16位, 60Hz	750-472/005-000				255
	<input checked="" type="checkbox"/>	<input type="checkbox"/>	<input type="checkbox"/>	<input type="checkbox"/>	差分测量输入	750-480			753-480	256
	<input checked="" type="checkbox"/>	<input type="checkbox"/>	<input type="checkbox"/>	<input type="checkbox"/>	差分测量输入, 同步	750-480/000-001				256
	<input type="checkbox"/>	<input type="checkbox"/>	<input checked="" type="checkbox"/>	<input type="checkbox"/>	单端输入	750-453			753-453	259
4 – 20 mA	<input checked="" type="checkbox"/>	<input type="checkbox"/>	<input type="checkbox"/>	<input type="checkbox"/>	差分输入	750-454	750-454/000-200	750-454/025-000	753-454	252
	<input checked="" type="checkbox"/>	<input type="checkbox"/>	<input type="checkbox"/>	<input type="checkbox"/>	单端输入	750-466	750-466/000-200	750-466/025-000	753-466	253
	<input type="checkbox"/>	<input checked="" type="checkbox"/>	<input type="checkbox"/>	<input type="checkbox"/>	单端输入, 短路保护 单端输入, 短路保护, 60Hz	750-473 750-473/005-000				254
	<input checked="" type="checkbox"/>	<input type="checkbox"/>	<input type="checkbox"/>	<input type="checkbox"/>	单端输入, 16位	750-474	750-474/000-200		753-474	255
	<input checked="" type="checkbox"/>	<input type="checkbox"/>	<input type="checkbox"/>	<input type="checkbox"/>	单端输入, 16位, 60Hz	750-474/005-000				255
	<input checked="" type="checkbox"/>	<input type="checkbox"/>	<input type="checkbox"/>	<input type="checkbox"/>	差分测量输入	750-492			753-492	257
	<input checked="" type="checkbox"/>	<input type="checkbox"/>	<input type="checkbox"/>	<input type="checkbox"/>	单端输入, 16位, HART	750-482	750-482/000-300	750-482/025-000	753-482	258
	<input type="checkbox"/>	<input type="checkbox"/>	<input checked="" type="checkbox"/>	<input type="checkbox"/>	单端输入	750-455		750-455/025-000	753-455	259
0 – 1 A	<input checked="" type="checkbox"/>	<input type="checkbox"/>	<input type="checkbox"/>	<input type="checkbox"/>	差分输入	750-475			753-475	260
0 – 5 A	<input checked="" type="checkbox"/>	<input type="checkbox"/>	<input type="checkbox"/>	<input type="checkbox"/>	差分输入	750-475/020-000				260
± 10 V	<input checked="" type="checkbox"/>	<input type="checkbox"/>	<input type="checkbox"/>	<input type="checkbox"/>	差分输入	750-456	750-456/000-200		753-456	261
	<input checked="" type="checkbox"/>	<input type="checkbox"/>	<input type="checkbox"/>	<input type="checkbox"/>	差分测量输入	750-479			753-479	262
	<input checked="" type="checkbox"/>	<input type="checkbox"/>	<input type="checkbox"/>	<input type="checkbox"/>	差分测量输入, 同步	750-479/000-001				262
	<input checked="" type="checkbox"/>	<input type="checkbox"/>	<input type="checkbox"/>	<input type="checkbox"/>	单端输入, 16位	750-476	750-476/000-200		753-476	263
	<input type="checkbox"/>	<input type="checkbox"/>	<input checked="" type="checkbox"/>	<input type="checkbox"/>	单端输入	750-457		750-457/025-000	753-457	267
0 - 10 V	<input checked="" type="checkbox"/>	<input type="checkbox"/>	<input type="checkbox"/>	<input type="checkbox"/>	差分输入	750-477			753-477	264
	<input checked="" type="checkbox"/>	<input type="checkbox"/>	<input type="checkbox"/>	<input type="checkbox"/>	单端输入	750-467	750-467/000-200		753-467	265
	<input checked="" type="checkbox"/>	<input type="checkbox"/>	<input type="checkbox"/>	<input type="checkbox"/>	单端输入, 16位	750-478			753-478	263
	<input checked="" type="checkbox"/>	<input type="checkbox"/>	<input type="checkbox"/>	<input type="checkbox"/>	单端输入, 16位, 60Hz	750-478/005-000				263
	<input type="checkbox"/>	<input type="checkbox"/>	<input checked="" type="checkbox"/>	<input type="checkbox"/>	单端输入	750-468	750-468/000-200	750-468/025-000		266
	<input type="checkbox"/>	<input type="checkbox"/>	<input checked="" type="checkbox"/>	<input type="checkbox"/>	单端输入	750-459			753-459	267
0 - 30 V	<input checked="" type="checkbox"/>	<input type="checkbox"/>	<input type="checkbox"/>	<input type="checkbox"/>	差分测量输入	750-483			753-483	268
RTD模块	<input checked="" type="checkbox"/>	<input type="checkbox"/>	<input type="checkbox"/>	<input type="checkbox"/>	Pt100/RTD/NTC 20kΩ	750-461	750-461/000-200	750-461/025-000	753-461	269
	<input checked="" type="checkbox"/>	<input type="checkbox"/>	<input type="checkbox"/>	<input type="checkbox"/>	Pt100/可配置	750-461/003-000			753-461/003-000	269
	<input checked="" type="checkbox"/>	<input type="checkbox"/>	<input type="checkbox"/>	<input type="checkbox"/>	NTC 20k	750-461/020-000				269
	<input checked="" type="checkbox"/>	<input type="checkbox"/>	<input type="checkbox"/>	<input type="checkbox"/>	其它可测量电阻的产品类型	750-461/000-00x				269
	<input type="checkbox"/>	<input type="checkbox"/>	<input checked="" type="checkbox"/>	<input type="checkbox"/>	Pt100/RTD Pt 1000/RTD Ni 1000 TK6180/RTD	750-460 750-460/000-003 750-460/000-005				270
	<input type="checkbox"/>	<input type="checkbox"/>	<input checked="" type="checkbox"/>	<input type="checkbox"/>	4模拟量输入 RTD(楼宇自动化)	750-463				271
	<input checked="" type="checkbox"/>	<input checked="" type="checkbox"/>	<input type="checkbox"/>	<input type="checkbox"/>	RTD, 可配置	750-464				272
	<input type="checkbox"/>	<input checked="" type="checkbox"/>	<input type="checkbox"/>	<input type="checkbox"/>	NTC, 可配置	750-464/020-000				272
	<input type="checkbox"/>	<input checked="" type="checkbox"/>	<input type="checkbox"/>	<input type="checkbox"/>	4模拟量输入 RTD 可配置	750-450				273
	<input type="checkbox"/>	<input type="checkbox"/>	<input checked="" type="checkbox"/>	<input type="checkbox"/>	8模拟量输入 RTD 可配置	750-451				274
热电偶	<input checked="" type="checkbox"/>	<input type="checkbox"/>	<input type="checkbox"/>	<input type="checkbox"/>	K/诊断功能	750-469	750-469/000-200		753-469	275
	<input checked="" type="checkbox"/>	<input type="checkbox"/>	<input type="checkbox"/>	<input type="checkbox"/>	J/诊断功能	750-469/000-006				275
	<input checked="" type="checkbox"/>	<input type="checkbox"/>	<input type="checkbox"/>	<input type="checkbox"/>	可配置	750-469/003-000			753-469/003-000	275
	<input checked="" type="checkbox"/>	<input type="checkbox"/>	<input type="checkbox"/>	<input type="checkbox"/>	S; T; ±120mV; E; L/诊断功能	750-469/000-00x				275
模拟量 特殊功能	<input checked="" type="checkbox"/>	<input type="checkbox"/>	<input type="checkbox"/>	<input type="checkbox"/>	电阻桥(应变仪) 电阻桥(应变仪), 125ms	750-491 750-491/000-001				276
	<input type="checkbox"/>	<input checked="" type="checkbox"/>	<input type="checkbox"/>	<input type="checkbox"/>	三相电力测量模块(1 A) 三相电力测量模块(5 A)	750-493 750-493/000-001				277
	<input type="checkbox"/>	<input checked="" type="checkbox"/>	<input type="checkbox"/>	<input type="checkbox"/>	三相电力测量模块(480 V/1 A)	750-494		750-494/025-000		278
	<input type="checkbox"/>	<input checked="" type="checkbox"/>	<input type="checkbox"/>	<input type="checkbox"/>	三相电力测量模块(480 V/5 A)	750-494/000-001		750-494/025-001		278
	<input type="checkbox"/>	<input checked="" type="checkbox"/>	<input type="checkbox"/>	<input type="checkbox"/>	三相电力测量模块(690 V/1 A) 三相电力测量模块(690 V/5 A) 三相电力测量模块(690 V/RC)	750-495 750-495/000-001 750-495/000-002				279
Exi						详见4.9章				

4 2通道模拟量输入模块0/4-20 mA

差分输入



图: 750系列

该型号不包含小型WSB标记系列

该模拟量输入模块可接收0-20mA和4-20mA标准信号。



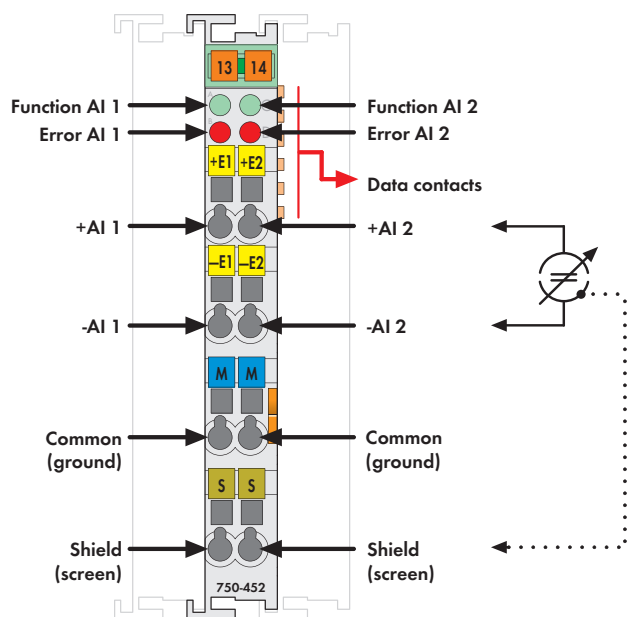

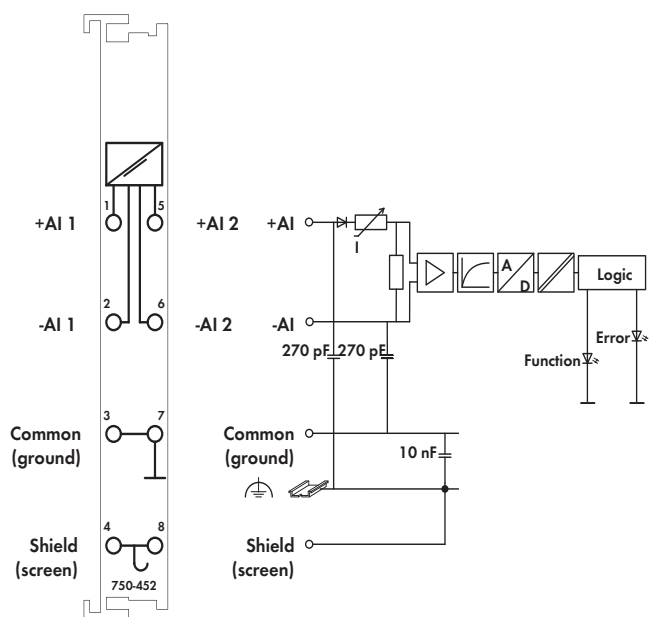

输入信号经电气隔离,并以12位分辨率的形式传输。

模块由内部系统电源供电(通过内部数据总线)。

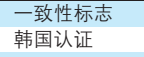

输入通道为差分输入。

屏蔽端可直接与DIN导轨相连。

说明	型号	每包数量
2AI 0-20mA差分输入	750-452	1
2AI 4-20mA差分输入	750-454	1
2AI 0-20mA差分输入/S5 ¹⁾	750-452/000-200	1
2AI 4-20mA差分输入/EM	750-454/000-003	1
2AI 4-20mA差分输入/EM/T	750-454/025-003	1
扩展的温度范围: -20 °C ... +60 °C		
2AI 4-20mA差分输入/S5 ¹⁾	750-454/000-200	1
2AI 4-20mA差分输入/T	750-454/025-000	1
2AI 0-20mA差分输入(不带前连接器)	753-452	1
2AI 4-20mA差分输入(不带前连接器)	753-454	1
扩展的温度范围: -20 °C ... +60 °C		
¹⁾ 适用西门子S5: FB 251的数据格式		
附件	型号	每包数量
 753系列前连接器	753-110	25
 753系列专用定位销	753-150	100
小型WSB标记系列		
 空白	248-501	5
 带标记	详见11章	
认证		
一致性标志	CE	
韩国认证		¹⁾
船舶认证(带后缀型号请联系查询)	ABS, BV, DNV, GL, KR, LR, NKK, PRS, RINA	
 UL 508		
 ANSI/ISA 12.12.01	Class I, Div. 2, Grp. ABCD, T4	
 TÜV 07 ATEX 554086 X	I M2 Ex d I Mb, II 3 G Ex nA IIC T4 Gc, II 3 D Ex tc IIIC T135 °C Dc	
IECEx TUN 09.0001 X	Ex d I Mb, Ex nA IIC T4 Gc, Ex tc IIIC T135 °C Dc	
¹⁾ 不适用于750-454/000-003, ..., /025-003		

技术参数

输入点数	2
供电电压	通过系统电压DC/DC
典型电流消耗(内部)	70mA
共模电压(最大)	35V DC
信号电流	0 - 20mA (750-452 / 753-452) 4 - 20mA (750-454 / 753-454)
	3.8 ... 20.5 mA (750-454/...003)
输入阻抗	< 220 Ω/20 mA
分辨率	12位
转换时间(典型)	2ms
测量误差(25 °C)	< ± 0.2 % 满量程
温度系数	< ± 0.01 %/K满量程
隔离	500 V系统/供电
位宽	2 x 16位数据 2 x 8位控制/状态(可选)
导线连接技术	CAGE CLAMP®
所接导线范围	0.08 mm ² ... 2.5 mm ² /AWG 28 ... 14
剥线长度, 750/753系列	8 ... 9 mm/0.33 in 9 ... 10 mm/0.37 in
宽度	12 mm
重量	50.5 g
EMC - 抗干扰性	符合EN 61000-6-2标准, 船舶应用
EMC - 辐射干扰	符合EN 61000-6-4标准, 船舶应用

2通道模拟量输入模块0/4-20 mA

单端输入(S.E.)







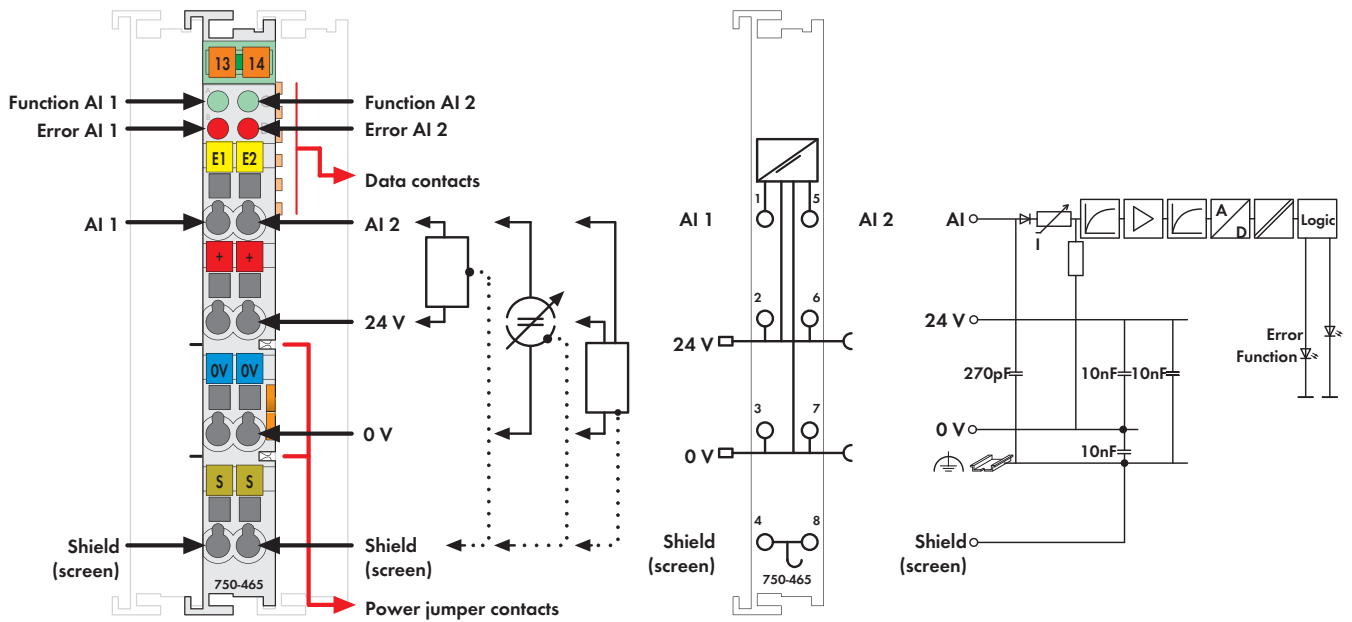

图: 750系列
该型号不包含小型WSB标记系列

该模拟量输入模块可为现场设备供电, 并接收传输的模拟量信号, 然后将信号电气隔离并传输至现场总线。

该输入模块可为2线制变送器进行供电。

通过电源跨接触点为现场设备提供24V电源。

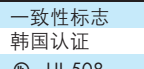
屏蔽端可直接与DIN导轨相连。

说明	型号	每包数量
2AI 0-20mA单端输入	750-465	1
2AI 4-20mA单端输入	750-466	1
2AI 0-20mA单端输入/T 扩展的温度范围: -20 °C ... +60 °C	750-465/025-000	1
2AI 4-20mA单端输入/EM	750-466/000-003	1
2AI 4-20mA单端输入 S5 ¹⁾	750-466/000-200	1
2AI 4-20mA单端输入/T 扩展的温度范围: -20 °C ... +60 °C	750-466/025-000	1
2AI 0-20mA单端输入(不带前连接器)	753-465	1
2AI 4-20mA单端输入(不带前连接器)	753-466	1
¹⁾ 适用西门子S5, FB 251的数据格式		
附件	型号	每包数量
 753系列前连接器	753-110	25
 753系列专用定位销	753-150	100
小型WSB标记系列		
 空白	248-501	5
 带标记	详见11章	
认证		
一致性标志	CE	
韩国认证		
UL 508	Class I, Div. 2, Grp. ABCD, T4	
ANSI/ISA 12.12.01	I M2 Ex d I Mb,	
TÜV 07 ATEX 554086 X	II 3 G Ex nA IIC T4 Gc,	
	II 3 D Ex tc IIIC T135 °C Dc	
IECEX TUN 09.0001 X	Ex d I Mb,	
	Ex nA IIC T4 Gc,	
	Ex tc IIIC T135 °C Dc	
¹⁾ 不适用于750-466/000-003		

技术参数	
输入点数	2
供电电压	通过系统电压DC/DC
电流消耗(内部)	75 mA
输入电压(最大)	10 V
信号电流	0 - 20mA (750-465 / 753-465) 4 - 20mA (750-466 / 753-466)
	3.8 ... 20.5 mA (750-466/000-003)
输入阻抗	< 220 Ω/20 mA
分辨率	12位
转换时间(典型)	2ms
测量误差(25°C)	< ± 0.2 %满量程
温度系数	< ± 0.01 %/K满量程
隔离	500 V系统/供电
位宽	2 × 16位数据 2 × 8位控制/状态(可选)
导线连接技术	CAGE CLAMP®
所接导线范围	0.08 mm ² ... 2.5 mm ² /AWG 28 ... 14
剥线长度, 750/753系列	8 ... 9 mm/0.33 in 9 ... 10 mm/0.37 in
宽度	12 mm
重量	36.2 g
EMC - 抗干扰性	符合EN 61000-6-2标准
EMC - 辐射干扰	符合EN 61000-6-4标准

4 2通道模拟量输入模块0/4-20 mA

254

单端输入(S.E.), 短路保护

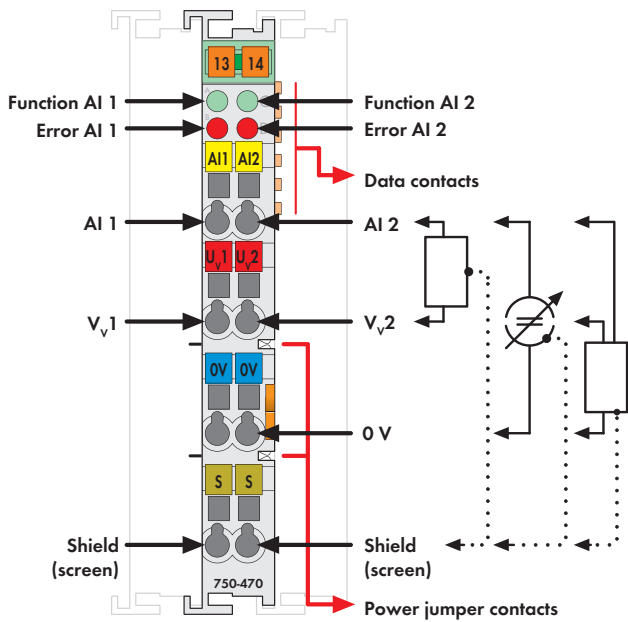

该型号不包含小型WSB标记系列

该模拟量输入模块可接收0-20mA和4-20mA标准信号。输入信号经电气隔离, 并以12位分辨率的形式传输。

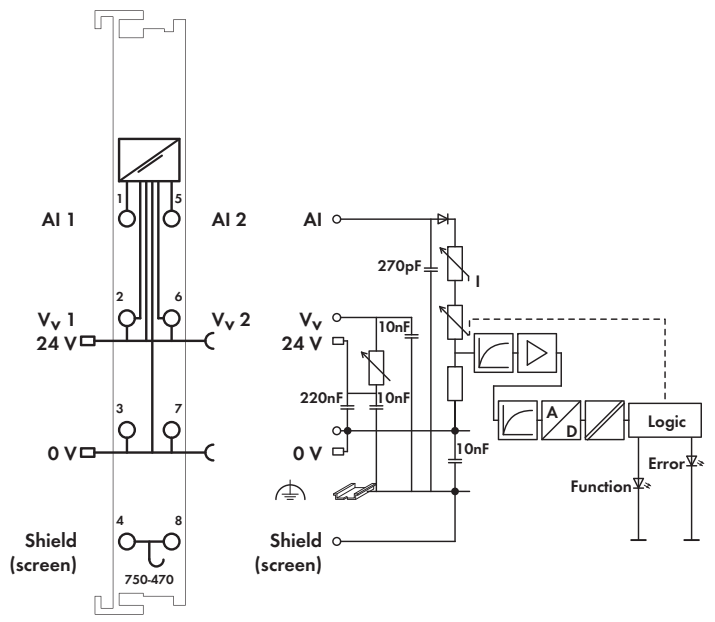

通过电源跨接触点为现场设备提供24V电源。

屏蔽端可直接与DIN导轨相连。



该输入模块可为2线制变送器进行供电。

当电源发生短路时, 指示灯将指示错误/现场总线故障, 并将信息发送至上级控制系统。

说明	型号	每包数量	
2AI 0-20mA, 单端输入, 短路保护	750-470	1	
2AI 0-20mA, 单端输入, 短路保护, 60 Hz	750-470/005-000	1	
2AI 4-20mA, 单端输入, 短路保护	750-473	1	
2AI 4-20mA, 单端输入, 短路保护, 60 Hz	750-473/005-000	1	
附件	型号	每包数量	
小型WSB标记系列			
	空白	248-501	5
	带标记	详见11章	
认证			
一致性标志	CE		
韩国认证			
船舶认证(带后缀型号请联系查询)	ABS, BV, DNV, GL, KR, LR, NKK, PRS, RINA		
UL 508	Class I, Div. 2, Grp. ABCD, T4		
ANSI/ISA 12.12.01	I M2 Ex d I Mb,		
TÜV 07 ATEX 554086 X	II 3 G Ex nA IIC T4 Gc,		
	II 3 D Ex tc IIIC T135°C Dc		
IECEx TUN 09.0001 X	Ex d I Mb,		
	Ex nA IIC T4 Gc,		
	Ex tc IIIC T135°C Dc		

技术参数	
输入点数	2
供电电压	通过系统电压DC/DC
典型电流消耗(内部)	100 mA
信号电流	0 - 20mA (750-470)
	4 - 20mA (750-473)
输入电压	非线性, 过载保护
	$V = 1.2 V + 100 \Omega \times I_{meas}$
输入阻抗(典型)	< 160 Ω /20 mA
分辨率	12位
转换时间(典型)	80 ms
测量误差(25°C)	< ± 0.1 %满量程
温度系数	< ± 0.01 %/K满量程
隔离	500 V现场/系统
位宽	2 x 16位数据
	2 x 8位控制/状态(可选)
输入滤波	50 Hz (750-470, 750-473)
	60Hz (750-470/005-000, 750-473/005-000)
采样频率的干扰抑制	< -100 dB
高于采样频率的干扰抑制	< -40 dB
导线连接技术	CAGE CLAMP®
所接导线范围	0.08 mm ² ... 2.5 mm ² /AWG 28 ... 14
剥线长度	8 ... 9 mm/0.33 in
宽度	12 mm
重量	52 g
EMC - 抗干扰性	符合EN 61000-6-2标准, 船舶应用
EMC - 辐射干扰	符合EN 61000-6-3标准, 船舶应用

2通道模拟量输入模块0/4-20 mA

单端输入(S.E.)



图: 750系列

该型号不包含小型WSB标记系列





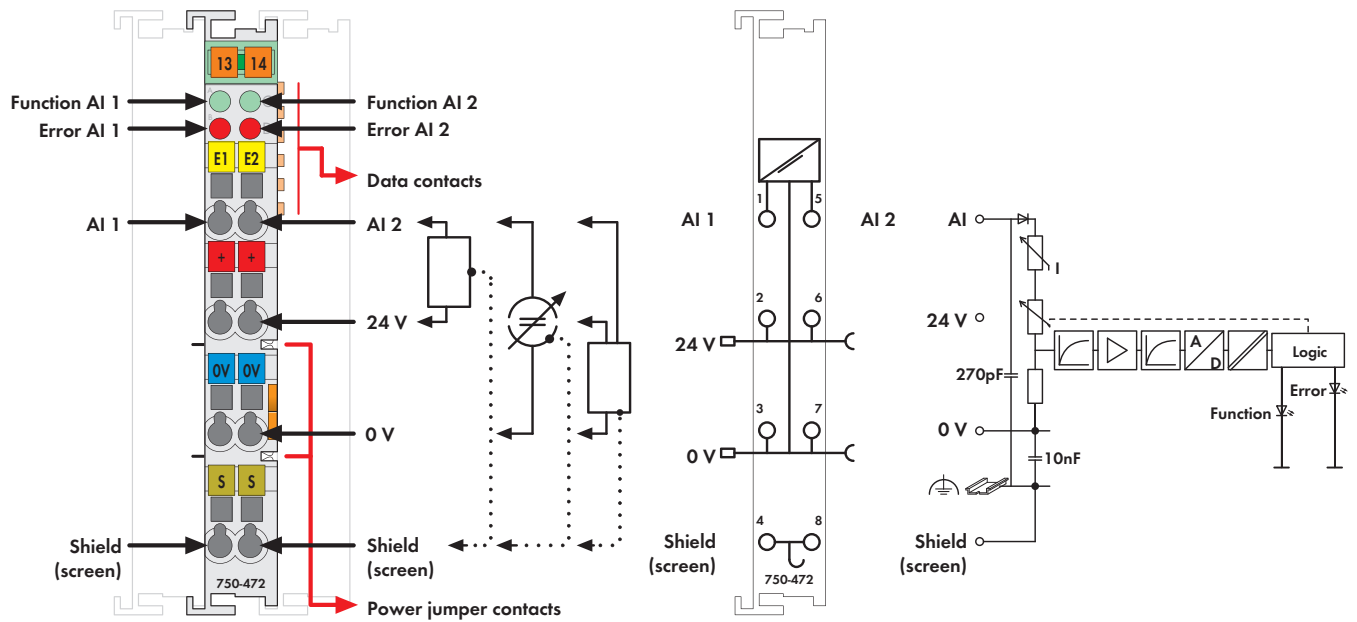

该模拟量输入模块可为现场设备供电, 并接收传输的模拟量信号, 然后将信号电气隔离并传输至现场总线。

通过电源跨接触点为现场设备提供24V电源。

屏蔽端可直接与DIN导轨相连。

当模块所接收的电流信号接近25mA时, 过载保护将测量输入切换为高阻态。当恢复正常工作后, 模块自动切换返回。

该输入模块可为2线制变送器进行供电。

说明	型号	每包数量
2AI 0-20mA 16位单端输入	750-472	1
2AI 4-20mA 16位单端输入	750-474	1
2AI 0-20mA 16位单端输入 S5 ¹⁾	750-472/000-200	1
2AI 0-20mA 16位单端输入 60Hz	750-472/005-000	1
2AI 4-20mA 16位单端输入 S5 ¹⁾	750-474/000-200	1
2AI 4-20mA 16位单端输入 60Hz	750-474/005-000	1
2AI 0-20mA 16位单端输入 (不带前连接器)	753-472	1
2AI 4-20mA 16位单端输入 (不带前连接器)	753-474	1
¹⁾ 适用西门子S5: FB 251的数据格式		
附件	型号	每包数量
 753系列前连接器	753-110	25
 753系列专用定位销	753-150	100
小型WSB标记系列		
 空白	248-501	5
带标记	详见11章	
认证		
一致性标志	CE	
韩国认证		
船舶认证(带后缀型号请联系查询)	ABS, BV, DNV, GL, KR, LR, NKK, PRS, RINA	
 UL 508		
 ANSI/ISA 12.12.01	Class I, Div. 2, Grp. ABCD, T4	
TÜV 12.1297 X (Brazil)	Ex nA IIC T4 Gc (750-472, -474)	
 TÜV 07 ATEX 554086 X	I M2 Ex d I Mb, II 3 G Ex nA IIC T4 Gc, II 3 D Ex tc IIIC T135°C Dc	
IECEX TUN 09.0001 X	Ex d I Mb, Ex nA IIC T4 Gc, Ex tc IIIC T135°C Dc	

技术参数	
输入点数	2
供电电压	通过系统电压DC/DC
电流消耗(内部)	75 mA
输入电压(最大)	24 V
输入电压	非线性, 过载保护
	$V = 1.2 V + 100 \Omega \times I \text{ meas.}$
信号电流	0 - 20mA (750-472 / 753-472) 4 - 20mA (750-474 / 753-474)
输入阻抗	220 Ω /20 mA
过压保护	30 V 反向极性保护
分辨率	15位
转换时间(典型)	80 ms
输入滤波	50 Hz
采样频率的干扰抑制	< -100 dB
高于采样频率的干扰抑制	< -40 dB
测量误差(25°C)	< ± 0.1 %满量程
温度系数	< ± 0.01 %/K满量程
隔离	500 V系统/供电
位宽	2 x 16位数据 2 x 8位控制/状态(可选)
导线连接技术	CAGE CLAMP®
所接导线范围	0.08 mm ² ... 2.5 mm ² /AWG 28 ... 14
剥线长度, 750/753系列	8 ... 9 mm/0.33 in 9 ... 10 mm/0.37 in
宽度	12 mm
重量	52.5 g
EMC - 抗干扰性	符合EN 61000-6-2标准, 船舶应用
EMC - 辐射干扰	符合EN 61000-6-4标准, 船舶应用

4 2通道模拟量输入模块0-20 mA

256 差分输入







图: 750系列
该型号不包含小型WSB标记系列

该模拟量输入模块可接收0-20mA差分输入信号。每个通道的输入信号经电气隔离，并以13位分辨率的形式传输。该模块由系统电源供电(通过内部数据总线)。屏蔽端可直接与DIN导轨相连。

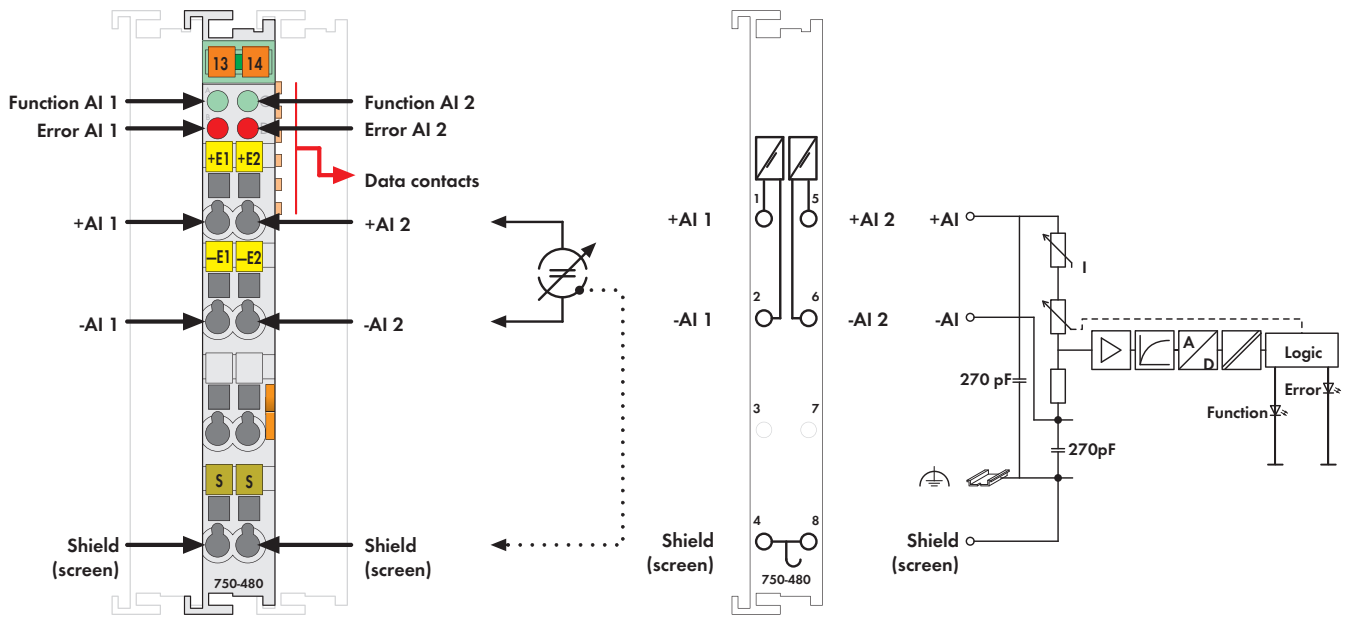
- 测量值采集: 时间同步(双输入)
- 测量范围上溢/下溢: 状态字节与LED
- 转换方式: SAR(逐次逼近寄存器)
- 工作模式: 连续采样(预设)
- 保护: 非线性限制

750-480/000-001的技术参数:

- 测量值采集时间同步(与从站的同步采样有关, 750-303现场总线适配器(从0101版本号起))
- 测量范围上溢/下溢: 状态字节、状态位、测量值和LED(也可根据客户具体要求设置上下限值)
- 采样延时(指令/转换): < 50 μs
- 工作模式: 触发

说明	型号	每包数量
2AI 0-20mA差分输入	750-480	1
2AI 0-20mA差分输入	750-480/000-001	1
同步		
技术参数差异详见正文		
2AI 0-20mA差分输入(不带前连接器)	753-480	1
附件	型号	每包数量
	753系列前连接器 753-110	25
	753系列专用定位销 753-150	100
	小型WSB标记系列	
	空白 248-501	5
	带标记 详见11章	
认证		
一致性标志	CE	
韩国认证		
UL 508		
ANSI/ISA 12.12.01	Class I, Div. 2, Grp. ABCD, T4	
TÜV 12.1297 X (Brazil)	Ex nA IIC T4 Gc (750-480)	
TÜV 07 ATEX 554086 X	I M2 Ex d I Mb, II 3 G Ex nA IIC T4 Gc, II 3 D Ex tc IIIC T135°C Dc	
IECEx TUN 09.0001 X	Ex d I Mb, Ex nA IIC T4 Gc, Ex tc IIIC T135°C Dc	

技术参数	
输入点数	2, 彼此电气隔离
供电电压	通过系统电压DC/DC
典型电流消耗(内部)	80 mA
信号电流	0 - 20 mA
输入阻抗	< 270 Ω/20 mA
输入滤波	一阶低通滤波, f _c = 5 kHz
A/D转换器分辨率	14位
无遗漏码单调性	是
测量值分辨率	13位
LSB(最低有效位)值	2.4 μA
测量误差(25°C)	< ± 0.05 %满量程
温度系数	< ± 0.01 %/K满量程
测量误差	≤ 0.4 %整个温度范围, ≤ 0.1 %上限值(非线性)
串扰衰减	≥ 80 dB
重复采样时间	1 ms
采样延时(模块)	1 ms
采样延时(通道/通道)	≤ 1 μs
采样持续时间	≤ 5 μs
允许持续过载	30V
耐压强度	500 V DC通道/通道或 通道/系统
位宽	2 x 16位数据 2 x 8位控制/状态(可选)
导线连接技术	CAGE CLAMP®
所接导线范围	0.08 mm² ... 2.5 mm²/AWG 28 ... 14
剥线长度, 750/753系列	8 ... 9 mm/0.33 in 9 ... 10 mm/0.37 in
宽度	12 mm
重量	50 g
EMC - 抗干扰性	符合EN 61000-6-2标准
EMC - 辐射干扰	符合EN 61000-6-4标准

2通道模拟量输入模块4-20 mA

隔离差分输入



图: 750系列

该型号不包含小型WSB标记系列



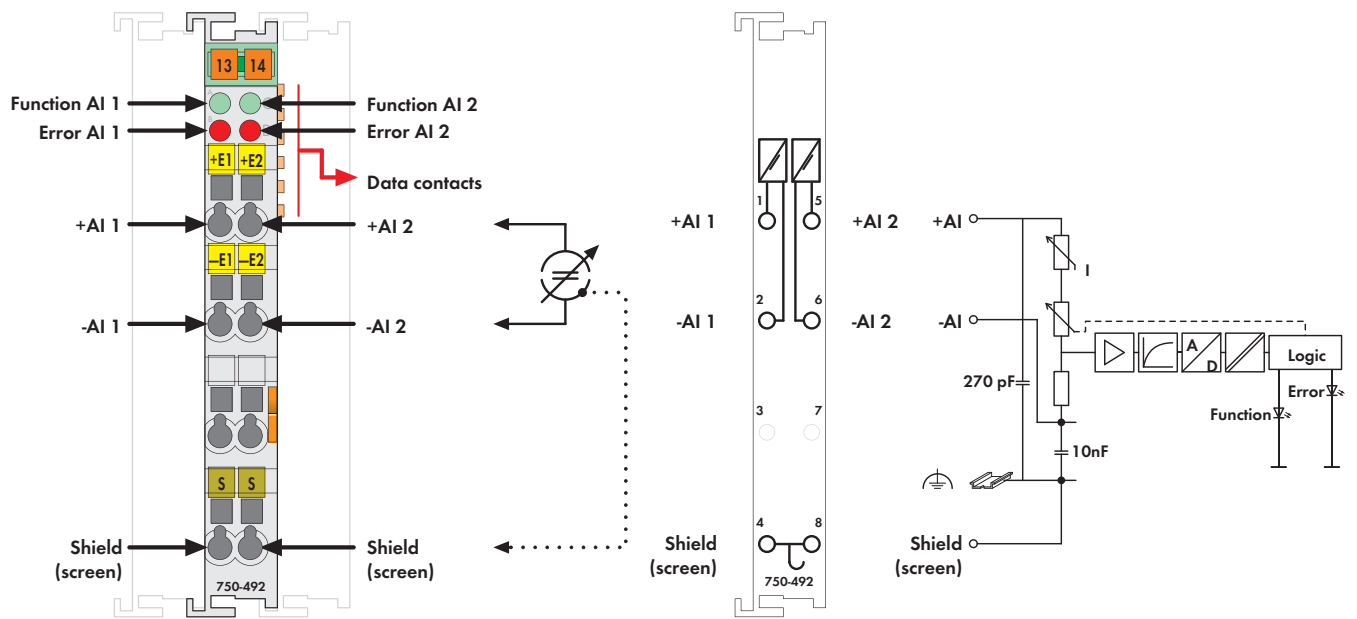

该模拟量输入模块可接收4-20mA差分输入信号。

每个通道的输入信号经电气隔离,并以13位分辨率的形式传输。

模块由内部系统电源供电(通过内部数据总线)。

屏蔽端可直接与DIN导轨相连。

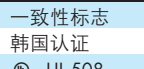
- 测量值采集: 时间同步(双输入)
- 测量范围上溢/下溢: 状态字节与LED
- 转换方式: SAR(逐次逼近寄存器)
- 工作模式: 连续采样(预设)
- 保护: 非线性限制

说明	型号	每包数量	
2AI 4-20mA差分输入	750-492	1	
2AI 4-20mA差分输入(不带前连接器)	753-492	1	
附件			
	753系列前连接器	753-110	25
	753系列专用定位销	753-150	100
小型WSB标记系列			
	空白	248-501	5
	带标记	详见11章	
认证			
一致性标志	CE		
韩国认证			
UL 508			
ANSI/ISA 12.12.01	Class I, Div. 2, Grp. ABCD, T4		
TÜV 12.1297 X(Brazil)	Ex nA IIC T4 Gc (750-492)		
TÜV 07 ATEX 554086 X	I M2 Ex d I Mb, II 3 G Ex nA IIC T4 Gc,		
IECEX TUN 09.0001 X	II 3 D Ex tc IIIC T135°C Dc		
	Ex d I Mb, Ex nA IIC T4 Gc, Ex tc IIIC T135°C Dc		

技术参数	
输入点数	2,彼此电气隔离
供电电压	通过系统电压DC/DC
典型电流消耗(内部)	80 mA
信号电流	4 ...20 mA
输入阻抗	< 270 Ω/20 mA
输入滤波	一阶低通滤波, $f_c = 5$ kHz
A/D转换器分辨率	14位
无遗漏码单调性	是
测量值分辨率	13位
LSB(最低有效位)值	2.4 μA
测量误差(25°C)	< ± 0.05 %满量程
温度系数	< ± 0.01 %/K满量程
测量误差	< 0.4 %整个温度范围, ≤ 0.1 %上限值(非线性)
串扰衰减	≥ 80 dB
重复采样时间	1 ms
采样延时(模块)	1 ms
采样延时(通道/通道)	≤ 1 μs
采样持续时间	≤ 5 μs
允许持续过载	30V
耐压强度	500 V DC通道/通道或 通道/系统
位宽	2 × 16位数据 2 × 8位控制/状态(可选)
导线连接技术	CAGE CLAMP®
所接导线范围	0.08 mm² ... 2.5 mm²/AWG 28 ... 14
剥线长度, 750/753系列	8 ... 9 mm/0.33 in 9 ... 10 mm/0.37 in
宽度	12 mm
重量	50.1 g
EMC - 抗干扰性	符合EN 61000-6-2标准
EMC - 辐射干扰	符合EN 61000-6-4 标准

4 2通道模拟量输入模块4-20 mA HART

258 单端输入(S.E.)







图: 750系列
该型号不包含小型WSB标记系列

该模拟量输入模块可为变送器供电并接收模拟量信号, 再将信号电气隔离并传输至现场总线。

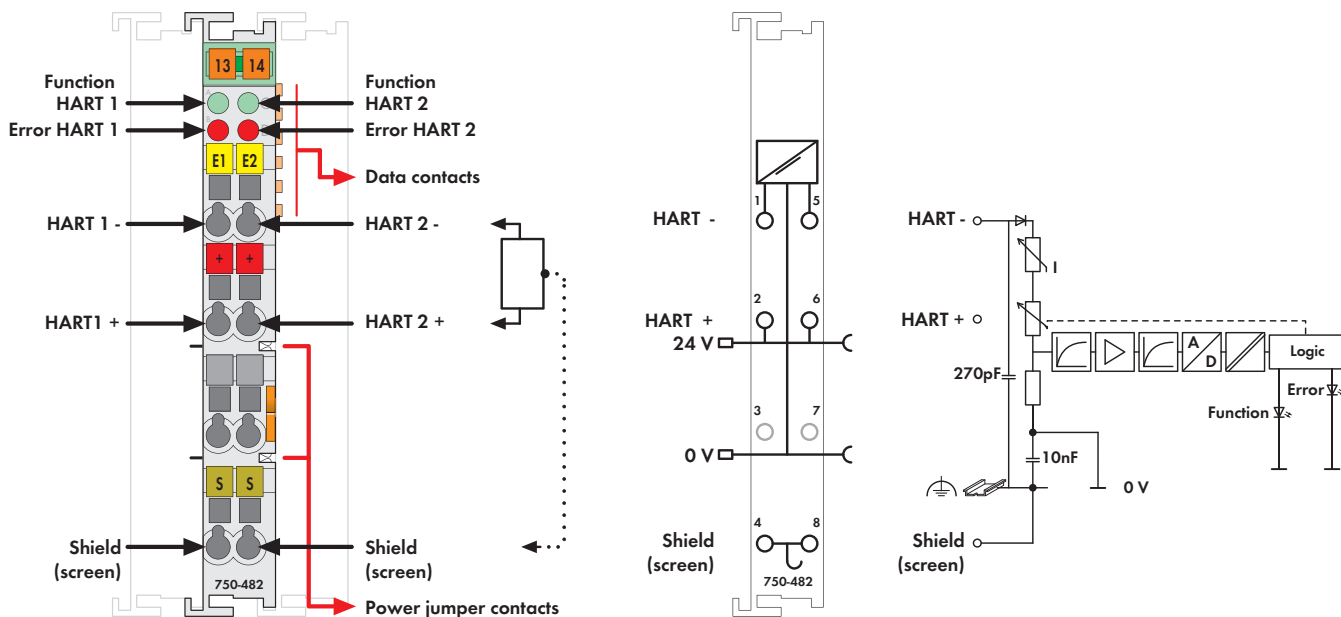
通过电源跨接触点为现场设备提供24V电源。屏蔽端可直接与DIN导轨相连。当模块所接收的电流信号接近25mA时, 过载保护将测量输入转换为高阻态。当恢复正常工作后, 模块自动切换返回。该输入模块可为2线制变送器进行供电。

每通道最多可将4个HART次要变量(PV、SV、TV、QV)映射到适配器或控制器(可配置)的周期过程映像中。与所连智能HART现场设备进行HART通信时, 可以将HART协议映射到适配器或控制器(可配置)的周期过程映像中。

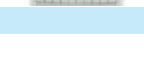
使用PROFIBUS DP/V1适配器(750-333)和PROFIBUS/HART网关DTM(759-360)时, 在FDT应用程序中运行DTM可实现与HART设备的连接。

说明	型号	每包数量
2AI 4-20mA 12位单端输入HART	750-482	1
2AI 4-20mA 12位单端输入HART S7 ¹⁾	750-482/000-300	1
¹⁾ 适用西门子S7		
2AI 4-20mA 12位单端输入HART/T	750-482/025-000	1
扩展的温度范围: -20 °C ... +60 °C		
2AI 4-20mA 12位单端输入HART (不带前连接器)	753-482	1
附件	型号	每包数量
PROFIBUS/HART 网关DTM	759-360	1
MODBUS TCP/HART 网关DTM	759-359	1
 753系列前连接器	753-110	25
 753系列专用定位销	753-150	100
 小型WSB标记系列		
空白	248-501	5
带标记	详见11章	
认证		
一致性标志	CE	
韩国认证		¹⁾
UL 508		
ANSI/ISA 12.12.01	Class I, Div. 2, Grp. ABCD, T4	
TÜV 07 ATEX 554086 X	I M2 Ex d I Mb, II 3 G Ex nA IIC T4 Gc, II 3 D Ex tc IIIC T135°C Dc	
IECEx TUN 09.0001 X	Ex d I Mb, Ex nA IIC T4 Gc, Ex tc IIIC T135°C Dc	
¹⁾ 不适用于750-482/000-300		

技术参数	
输入点数	2
供电电压	通过系统电压DC/DC, ~ 10 mA 无传感器供电
电流消耗(内部)	< 65mA
输入电压(最大)	24 V
输入电压降	(I _{meas} < 28 mA): 非线性, 过载保护 U = 0.9 V + 270 Ω × I _{meas}
信号电流	4 mA ... 20 mA
断路检测	I _{meas} < 3.10 mA
短路检测	I _{meas} > 22 mA
过压保护	30 V, 反向极性保护
转换时间(典型)	10 ms
输入滤波	可进行参数设置
A/D转换器分辨率	12位
测量误差 (25 °C)	0.1%上限值(非线性)
温度系数	< ± 0.01 %/K满量程
隔离	500 V系统/供电
位宽	2 × 2字节数据 2 × 2字节数据 + 2n × 4字节数据 (n = 动态变量的数量) 2 × 2字节数据 + 6字节邮箱
诊断	断线, 超出测量范围
传感器连接	2线
HART设备/通道	1个设备(单分支, 非多分支)
HART调制解调器/通道	1个调制解调器(非多路)
导线连接技术	CAGE CLAMP [®]
所接导线范围	0.08 mm ² ... 2.5 mm ² /AWG 28 ... 14
剥线长度, 750/753系列	8 ... 9 mm/0.33 in 9 ... 10 mm/0.37 in
宽度	12 mm
重量	52.1 g
EMC - 抗干扰性	符合EN 61000-6-2标准
EMC - 辐射干扰	符合EN 61000-6-3标准

4通道模拟量输入模块0/4-20 mA

单端输入(S.E.)



图: 750系列







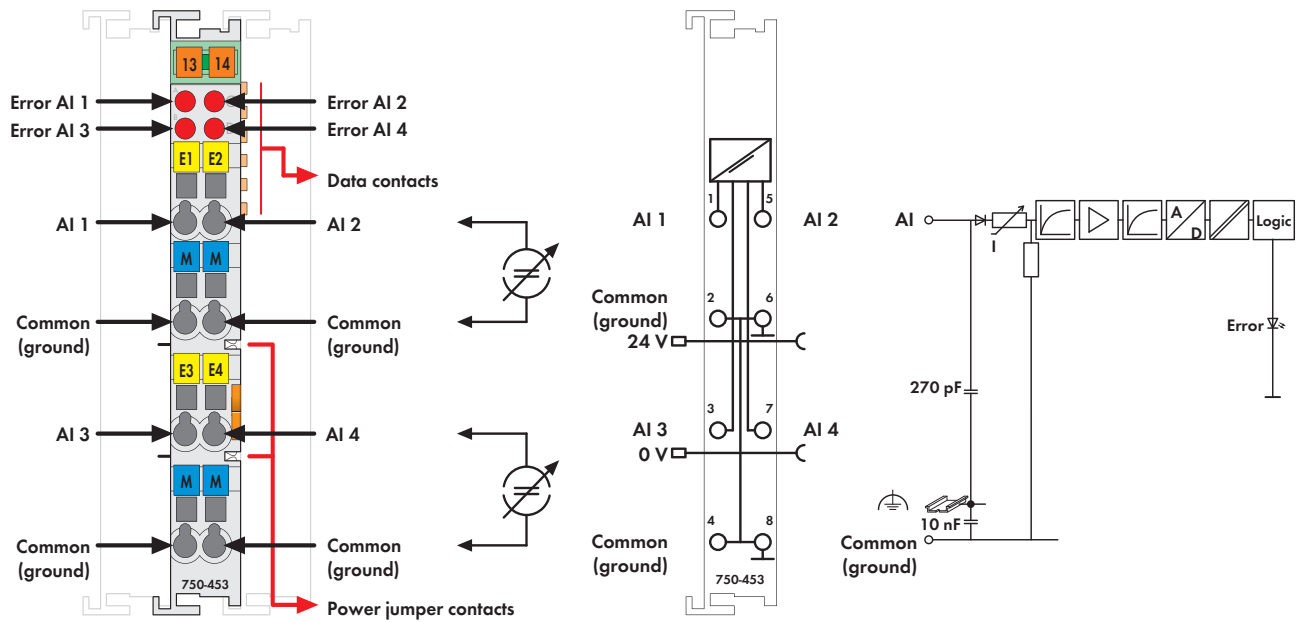

该型号不包含小型WSB标记系列

该模拟量输入模块可接收0-20 mA和4-20 mA标准信号。

模块的输入通道具有一个公共接地电位。

输入信号经电气隔离,并以12位分辨率的形式传输。

模块由内部系统电源供电。

说明	型号	每包数量	
4AI 0-20mA单端输入	750-453	1	
4AI 4-20mA单端输入	750-455	1	
4AI 4-20mA单端输入/T 扩展的温度范围: -20 °C ... +60 °C	750-455/025-000	1	
4AI 0-20mA单端输入(不带前连接器)	753-453	1	
4AI 4-20mA单端输入(不带前连接器)	753-455	1	
附件			
	753系列前连接器	753-110	25
	753系列专用定位销	753-150	100
小型WSB标记系列			
	空白	248-501	5
	带标记	详见11章	
认证			
一致性标志	CE		
韩国认证			
船舶认证(带后缀型号请联系查询)	ABS, BV, DNV, GL, KR, LR, NKK, PRS, RINA		
	UL 508		
	ANSI/ISA 12.12.01	Class I, Div. 2, Grp. ABCD, T4	
	TÜV 07 ATEX 554086 X	I M2 Ex d I Mb, II 3 G Ex nA IIC T4 Gc, II 3 D Ex tc IIIC T135 °C Dc	
	IECEx TUN 09.0001 X	Ex d I Mb, Ex nA IIC T4 Gc, Ex tc IIIC T135 °C Dc	

技术参数

输入点数	4
供电电压	通过系统电压DC/DC
电流消耗(内部)	65 mA
输入电压(最大)	32 V
信号电流	0 - 20mA (750-453 / 753-453) 4 - 20mA (750-455 / 753-455)
输入阻抗	< 100 Ω/20 mA
分辨率	12位
转换时间(典型)	10 ms
测量误差(25°C)	< ± 0.2 %满量程
温度系数	< ± 0.01 %/K满量程
隔离	500 V系统/供电
位宽	4 × 16位数据 4 × 8位控制/状态(可选)
导线连接技术	CAGE CLAMP®
所接导线范围	0.08 mm² ... 2.5 mm²/AWG 28 ... 14
剥线长度, 750/753系列	8 ... 9 mm/0.33 in 9 ... 10 mm/0.37 in
宽度	12 mm
重量	51 g
EMC - 抗干扰性	符合EN 61000-6-2标准, 船舶应用
EMC - 辐射干扰	符合EN 61000-6-4标准, 船舶应用

4 2通道模拟量输入模块0-1 A AC/DC

260 差分输入



图: 750系列
该型号不包含小型WSB标记系列

该模拟量输入模块可接收有效值为0-1A的AC或DC电流信号。模块测量电流的均方根(rms), 并以100 μA分辨率显示。最大电流不得超过2A。差分输入经电气隔离。现场侧与内部系统之间经电气隔离。

模块由内部系统电源供电(通过内部数据总线)。输入通道为差分输入。屏蔽端可直接与DIN导轨相连。

750-475/020-000的技术参数:
信号电流: 有效值0A ... 6A
过程数据: 0.0 A为0x0000 ; 6.0 A为0x7FFF

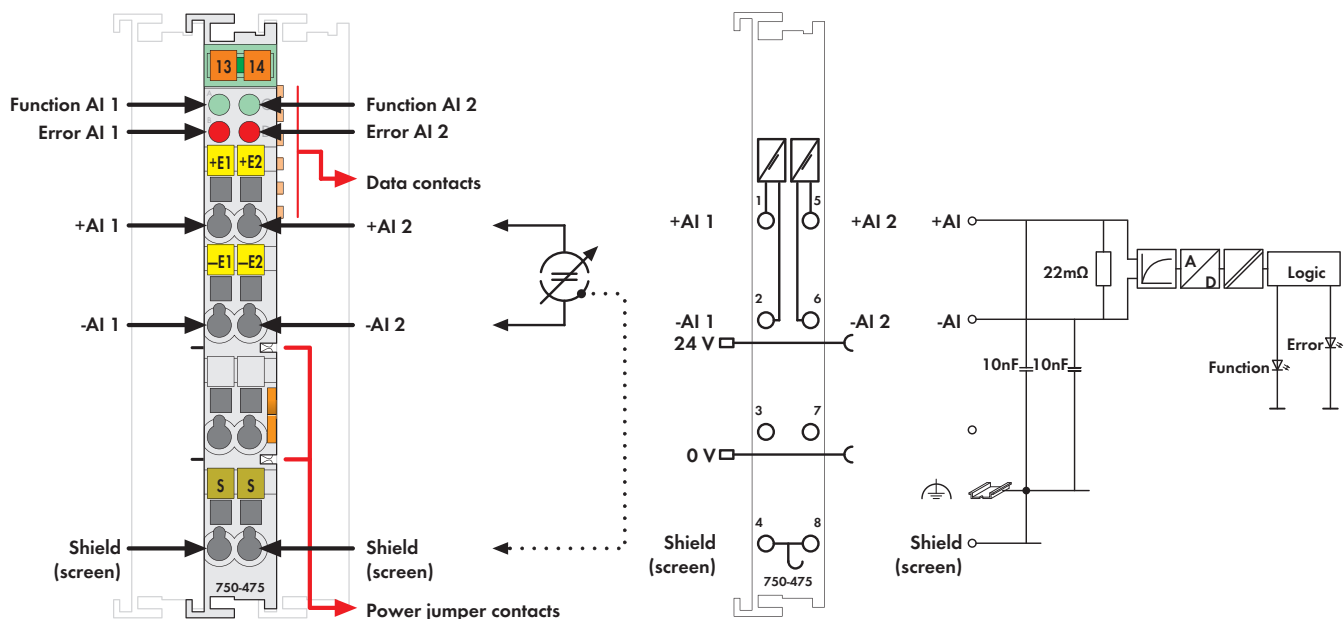
说明	型号	每包数量
2AI 0-1A AC/DC差分输入	750-475	1
2AI 0-5A AC/DC差分输入	750-475/020-000	1
技术参数差异详见正文		
2AI 0-1A AC/DC差分输入 (不带前连接器)	753-475	1
附件	型号	每包数量
753系列前连接器	753-110	25
753系列专用定位销	753-150	100
小型WSB标记系列		
空白	248-501	5
带标记	详见11章	
认证		
一致性标志	CE	
韩国认证		
船舶认证(带后缀型号请联系查询)	ABS, BV, DNV, GL, KR, LR, NKK, PRS, RINA	
UL 508		
ANSI/ISA 12.12.01	Class I, Div. 2, Grp. ABCD, T4	
TÜV 12.1297 X(Brazil)	Ex nA IIC T4 Gc (750-475)	
TÜV 07 ATEX 554086 X	I M2 Ex d I Mb, II 3 G Ex nA IIC T4 Gc, II 3 D Ex tc IIIC T135°C Dc	
IECEx TUN 09.0001 X	Ex d I Mb, Ex nA IIC T4 Gc, Ex tc IIIC T135°C Dc	

技术参数	
输入点数	2
供电电压	通过系统电压DC/DC
电流消耗(内部)	80 mA
输入电压(最大)	24V AC/DC (-20% ... +20%)
信号电流	0 A ... 1 A有效值(峰值2.0 A)
负载阻抗	22 mΩ
分辨率	16位内部(1 LSB = 100 μA)
转换时间	200 ms
测量误差(25°C)	< ± 0.1 %满量程
温度系数	< ± 110 ppm/K满量程
整个温度范围内的测量误差	≤ ± 0.6 %满量程
耐压强度	500 V DC通道/通道或
	通道/系统
电源跨接触点电压	24V DC
位宽	2 x 16位数据 2 x 8位控制/状态(可选)
过程数据	0.0 A为0x0000; 2.0 A DC为0x4E20
导线连接技术	CAGE CLAMP®
所接导线范围	0.08 mm² ... 2.5 mm²/AWG 28 ... 14
剥线长度, 750/753系列	8 ... 9 mm/0.33 in 9 ... 10 mm/0.37 in
宽度	12 mm
重量	50 g
EMC - 抗干扰性	符合EN 61000-6-2标准, 船舶应用
EMC - 辐射干扰	符合EN 61000-6-4标准, 船舶应用

2通道模拟量输入模块±10 V

差分输入



图: 750系列

该型号不包含小型WSB标记系列





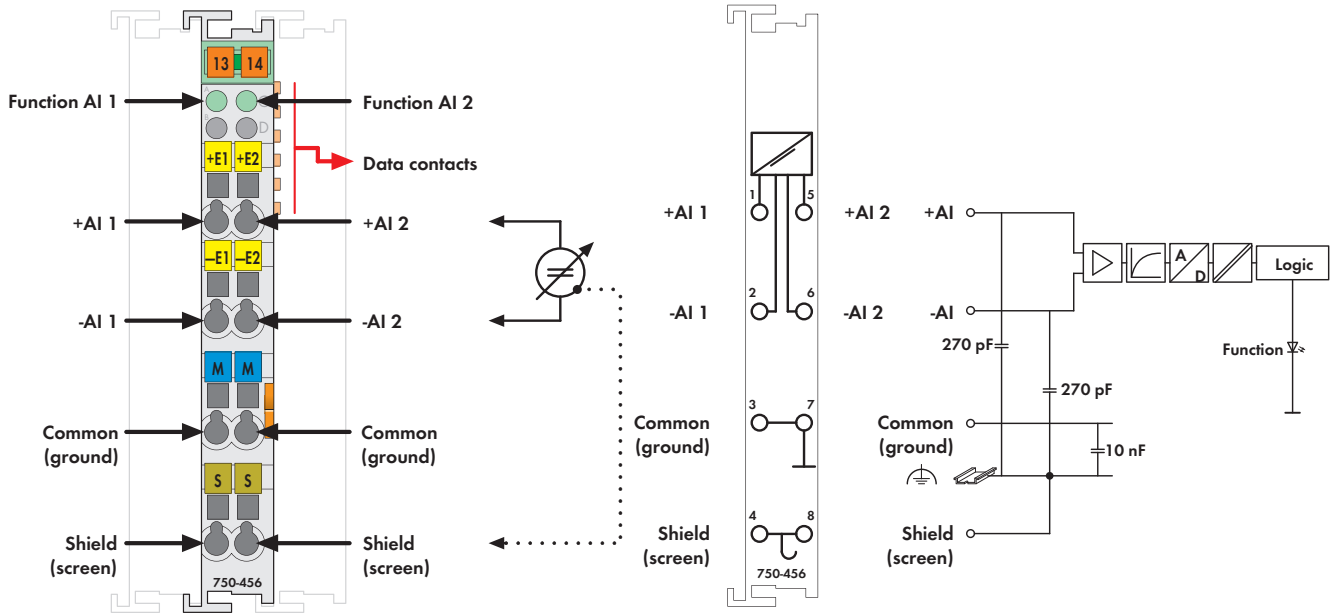

该模拟量输入模块可接收±10V标准信号。

输入信号经电气隔离,并以12位分辨率的形式传输。

模块由内部系统电源供电(通过内部数据总线)。

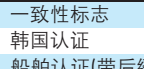
输入通道为差分输入。

屏蔽端可直接与DIN导轨相连。

说明	型号	每包数量
2AI ± 10V DC	750-456	1
2AI ± 10V DC S5 ¹⁾	750-456/000-200	1
2AI ± 10V DC (不带前连接器)	753-456	1
¹⁾ 适用西门子S5: FB 251的数据格式		
附件	型号	每包数量
 753系列前连接器	753-110	25
 753系列专用定位销	753-150	100
小型WSB标记系列		
 空白	248-501	5
 带标记	详见11章	
认证		
一致性标志	CE	
韩国认证		
船舶认证(带后缀型号请联系查询)	ABS, BV, DNV, GL, KR, LR, NKK, PRS, RINA	
 UL 508		
 ANSI/ISA 12.12.01	Class I, Div. 2, Grp. ABCD, T4	
 TÜV 07 ATEX 554086 X	I M2 Ex d I Mb, II 3 G Ex nA IIC T4 Gc, II 3 D Ex tc IIIC T135 °C Dc	
IECEX TUN 09.0001 X	Ex d I Mb, Ex nA IIC T4 Gc, Ex tc IIIC T135 °C Dc	

技术参数	
输入点数	2
供电电压	通过系统电压DC/DC
典型电流消耗(内部)	80 mA
共模电压(最大)	35 V
信号电压	± 10 V
内部阻抗	典型570 kΩ
分辨率	12位
转换时间(典型)	2 ms
测量误差(25°C)	< ± 0.2 %满量程
温度系数	< ± 0.015 %/K满量程
隔离	500 V系统/供电
位宽	2 × 16位数据
	2 × 8位控制/状态(可选)
导线连接技术	CAGE CLAMP®
所接导线范围	0.08 mm² ... 2.5 mm²/AWG 28 ... 14
剥线长度, 750/753系列	8 ... 9 mm/0.33 in 9 ... 10 mm/0.37 in
宽度	12 mm
重量	49 g
EMC - 抗干扰性	符合EN 61000-6-2标准, 船舶应用
EMC - 辐射干扰	符合EN 61000-6-4标准, 船舶应用

4 2通道模拟量输入模块±10 V

262 差分测量输入

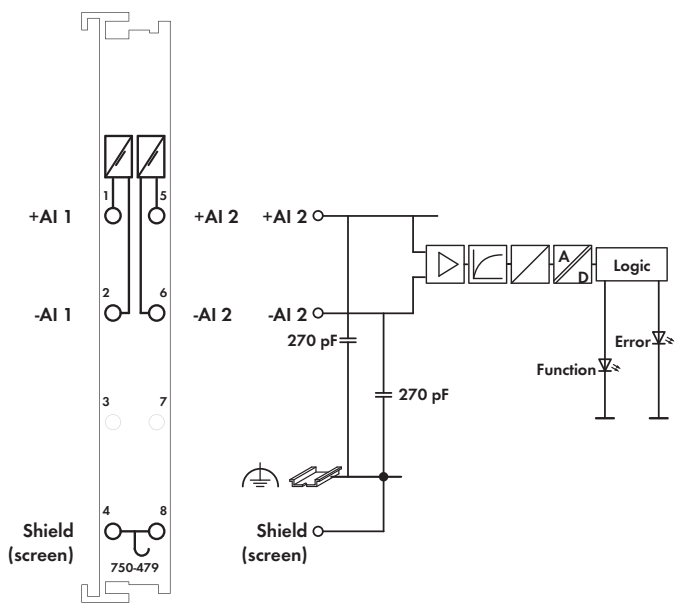
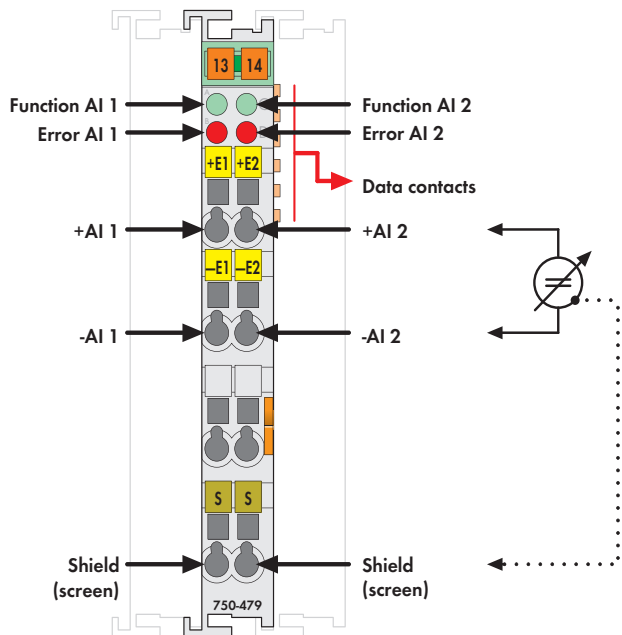



图：750系列
该型号不包含小型WSB标记系列

该模拟量输入模块可接收±10VDC差分输入信号。每个通道的输入信号经电气隔离，并以13位分辨率的形式传输。该模块由系统电源供电(通过内部数据总线)。屏蔽端可直接与DIN导轨相连。

- 测量值采集：时间同步(双输入)
- 测量范围上溢/下溢：状态字节与LED
- 转换方式：SAR(逐次逼近寄存器)
- 工作模式：连续取样(预设)
- 保护：RC电路

750-479/000-001的技术参数：

- 测量值采集时间同步(与从站的同步采样有关，750-303现场总线适配器(从0101版本号起))
- 测量范围上溢/下溢：状态字节、状态位、测量值和LED(也可根据客户具体要求设置上下限值)
- 采样延时(指令/转换)：< 50 μs
- 工作模式：触发

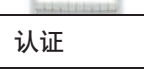
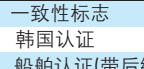
说明	型号	每包数量
2AI ±10V DC差分测量输入	750-479	1
2AI ±10V DC差分输入同步	750-479/000-001	1
技术参数差异详见正文		
2AI ±10V DC差分输入 (不带前连接器)	753-479	1
附件	型号	每包数量
 753系列前连接器	753-110	25
 753系列专用定位销	753-150	100
小型WSB标记系列		
 空白	248-501	5
 带标记	详见11章	
认证		
一致性标志	CE	
韩国认证		
船舶认证(带后缀型号请联系查询)	ABS, BV, DNV, GL, KR, LR, NKK, PRS, RINA	
UL 508		
ANSI/ISA 12.12.01	Class I, Div. 2, Grp. ABCD, T4	
TÜV 12.1297 X (Brazil)	Ex nA IIC T4 Gc (750-479)	
TÜV 07 ATEX 554086 X	I M2 Ex d I Mb, II 3 G Ex nA IIC T4 Gc, II 3 D Ex tc IIIC T135°C Dc	
IECEx TUN 09.0001 X	Ex d I Mb, Ex nA IIC T4 Gc, Ex tc IIIC T135°C Dc	

技术参数	
输入点数	2, 彼此电气隔离
供电电压	通过系统电压DC/DC
电流消耗(内部)	100 mA
信号电压	± 10 V
内部阻抗	1 MΩ
输入滤波	一阶低通滤波, f _c = 5 kHz
A/D转换器分辨率	14位
无遗漏码单调性	是
测量值分辨率	13位+ 符号位
LSB(最低有效位)值	1.2 mV
测量误差(25°C)	≤ ± 0.05 %满量程
温度系数	< ± 0.01 %/K满量程
测量误差	≤ 0.4 %整个温度范围, ≤ 0.1 %上限值(非线性)
串扰衰减	≥ 80 dB
重复采样时间	1 ms
采样延时(模块)	1 ms
采样延时(通道/通道)	≤ 1 μs
采样持续时间	≤ 5 μs
允许持续过载	60 V
耐压强度	500 V DC通道/通道或 通道/系统
位宽	2 × 16位数据 2 × 8位控制/状态(可选)
导线连接技术	CAGE CLAMP®
所接导线范围	0.08 mm² ... 2.5 mm² /AWG 28 ... 14
剥线长度, 750/753系列	8 ... 9 mm/0.33 in 9 ... 10 mm/0.37 in
宽度	12 mm
重量	49.6 g
EMC - 抗干扰性	符合EN 61000-6-2标准, 船舶应用
EMC - 辐射干扰	符合EN 61000-6-4标准, 船舶应用

2通道模拟量输入模块±10 V/0-10 V

单端输入(S.E.)









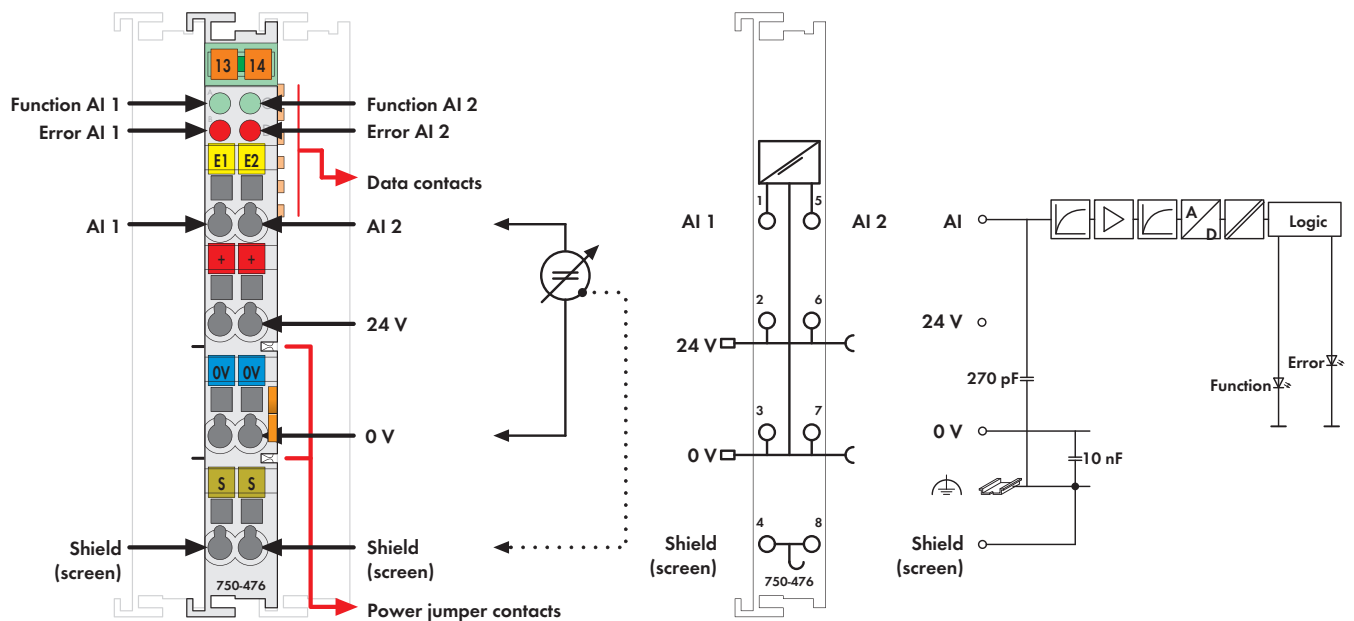

图: 750系列
该型号不包含小型WSB标记系列
该模拟量输入模块可接收0-10V或±10V标准信号。
输入信号经电气隔离, 并以16位分辨率的形式传输。
模块由内部系统电源供电。

模块的输入通道具有一个公共接地电位。
通过电源跨接触点为现场设备提供24V电源。
屏蔽端可直接与DIN导轨相连。

说明	型号	每包数量
2AI ±10V DC 16位单端输入	750-476	1
2AI ±10V DC 16位单端输入 60Hz S5-466	750-476/000-200	1
2AI 0-10V DC 16位单端输入	750-478	1
2AI 0-10V DC 16位单端输入 60Hz	750-478/005-000	1
2AI ±10V DC 16位单端输入 (不带前连接器)	753-476	1
2AI 0-10V DC 16位单端输入 (不带前连接器)	753-478	1
附件	型号	每包数量
 753系列前连接器	753-110	25
 753系列专用定位销	753-150	100
小型WSB标记系列		
 空白	248-501	5
带标记	详见11章	
认证		
一致性标志	CE	
韩国认证		
船舶认证(带后缀型号请联系查询)	ABS, BV, DNV, GL, KR, LR, NKK, PRS, RINA	
 UL 508		
 ANSI/ISA 12.12.01	Class I, Div. 2, Grp. ABCD, T4	
 TÜV 12.1297 X(Brazil)	Ex nA IIC T4 Gc (750-476, -478)	
 TÜV 07 ATEX 554086 X	I M2 Ex d I Mb, II 3 G Ex nA IIC T4 Gc, II 3 D Ex tc IIIC T135°C Dc	
IECEx TUN 09.0001 X	Ex d I Mb, Ex nA IIC T4 Gc, Ex tc IIIC T135°C Dc	

技术参数	
输入点数	2
供电电压	通过系统电压DC/DC
电流消耗(内部)	75 mA
输入电压(最大)	24 V
信号电压	± 10 V (750-476 / 753-476) 0 - 10 V (750-478 / 753-478)
内部阻抗	130 kΩ
分辨率	15位 + 符号位
转换时间(典型)	80 ms
输入滤波	50 Hz
采样频率的干扰抑制	< -100 dB
高于采样频率的干扰抑制	< -40 dB
测量误差(25°C)	≤ ± 0.1 % 满量程
温度系数	< ± 0.01 %/K满量程
隔离	500 V系统/供电
位宽	2 × 16位数据 2 × 8位控制/状态(可选)
导线连接技术	CAGE CLAMP®
所接导线范围	0.08 mm² ... 2.5 mm² / AWG 28 ... 14
剥线长度, 750/753系列	8 ... 9 mm / 0.33 in 9 ... 10 mm / 0.37 in
宽度	12 mm
重量	49 g
EMC - 抗干扰性	符合EN 61000-6-2标准, 船舶应用
EMC - 辐射干扰	符合EN 61000-6-4标准, 船舶应用

4 2通道模拟量输入模块0-10 V AC/DC

264 差分输入



图: 750系列
该型号不包含小型WSB标记系列

该模拟量输入模块可接收有效值为0-10V的AC或DC电压信号。

模块测量电压的均方根(rms), 并以1mV分辨率显示。

最大电压不得超过20V。

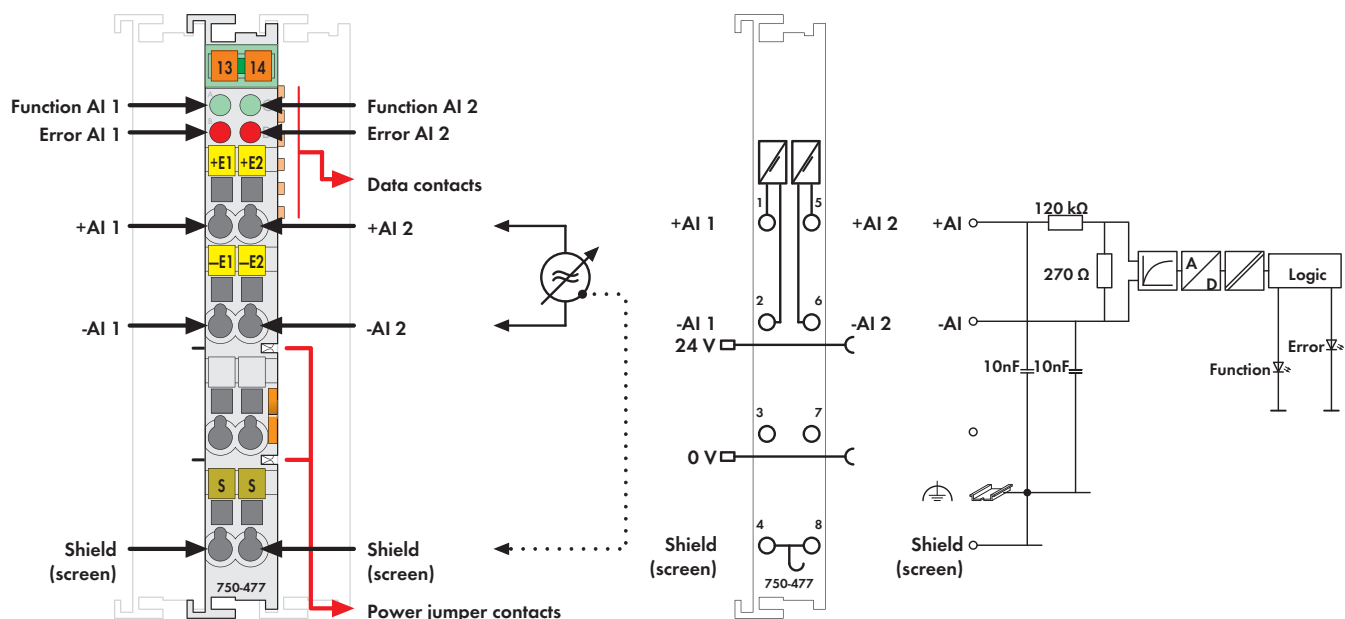







差分输入经电气隔离。

现场侧与内部系统之间经电气隔离。

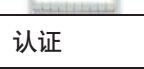
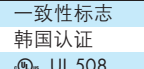
该模块由系统电源供电(通过内部数据总线)。

输入通道为差分输入。

屏蔽端可直接与DIN导轨相连。

说明	型号	每包数量
2AI 0-10V AC/DC差分输入	750-477	1
2AI 0-10V AC/DC差分输入 (不带前连接器)	753-477	1
附件	型号	每包数量
 753系列前连接器	753-110	25
 753系列专用定位销	753-150	100
小型WSB标记系列		
 空白	248-501	5
 带标记	详见11章	
认证		
一致性标志	CE	
韩国认证		
 UL 508		
 ANSI/ISA 12.12.01	Class I, Div. 2, Grp. ABCD, T4	
 TÜV 07 ATEX 554086 X	I M2 Ex d I Mb, II 3 G Ex nA IIC T4 Gc, II 3 D Ex tc IIIC T135°C Dc	
 IECEx TUN 09.0001 X	Ex d I Mb, Ex nA IIC T4 Gc, Ex tc IIIC T135°C Dc	

技术参数	
输入点数	2
供电电压	通过系统电压DC/DC
电流消耗(内部)	80 mA
信号电压	0 V ... 10 V 有效值(峰值20 V)
内部阻抗	120 kΩ
分辨率	16位内部(1 LSB = 1 mV)
转换时间	200 ms
测量误差(25°C)	< ± 0.1 %满量程
温度系数	< ± 110 ppm/K满量程
整个温度范围内的测量误差	≤ ± 0.6 %满量程
耐压强度	500 V DC通道/通道或通道/系统
电源跨接触点电压	24V DC
位宽	2 x 16位数据 2 x 8位控制/状态(可选)
过程数据	0.0 V为0x0000 ; 20 V DC为0x4E20
导线连接技术	CAGE CLAMP®
所接导线范围	0.08 mm² ... 2.5 mm²/AWG 28 ... 14
剥线长度, 750/753系列	8 ... 9 mm/0.33 in 9 ... 10 mm/0.37 in
宽度	12 mm
重量	50.3 g
EMC - 抗干扰性	符合EN 61000-6-2标准
EMC - 辐射干扰	符合EN 61000-6-4标准

2通道模拟量输入模块0 - 10V

单端输入(S.E.)



图: 750系列

该型号不包含小型WSB标记系列



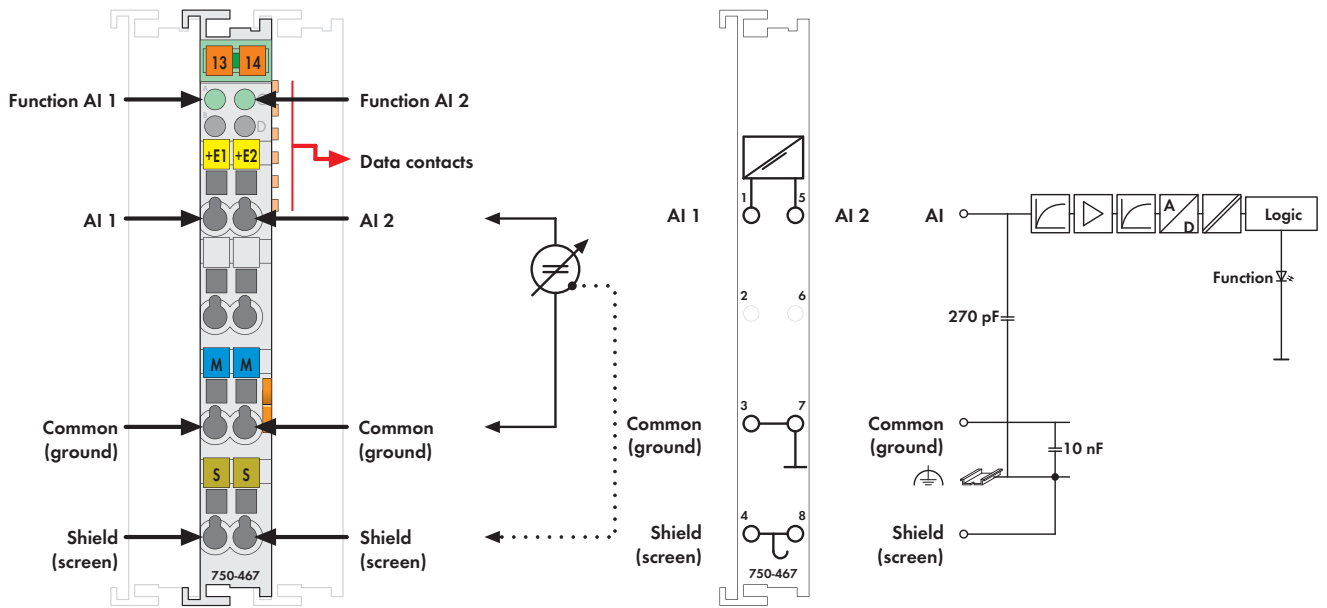

该模拟量输入模块可接收0-10V标准信号。

输入信号经电气隔离,并以12位分辨率的形式传输。

模块由内部系统电源供电。

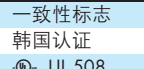
模块的输入通道具有一个公共接地电位。

屏蔽端可直接与DIN导轨相连。

说明	型号	每包数量
2AI 0-10V DC单端输入	750-467	1
2AI 0-10V DC单端输入 S5 ¹⁾	750-467/000-200	1
2AI 0-10V DC单端输入(不带前连接器)	753-467	1
¹⁾ 适用西门子S5, FB 251的数据格式		
附件	型号	每包数量
 753系列前连接器	753-110	25
 753系列专用定位销	753-150	100
小型WSB标记系列		
 空白	248-501	5
 带标记	详见11章	
认证		
一致性标志	CE	
韩国认证		
 UL 508		
 ANSI/ISA 12.12.01	Class I, Div. 2, Grp. ABCD, T4	
 TÜV 07 ATEX 554086 X	I M2 Ex d I Mb, II 3 G Ex nA IIC T4 Gc, II 3 D Ex tc IIIC T135°C Dc	
 IECEx TUN 09.0001 X	Ex d I Mb, Ex nA IIC T4 Gc, Ex tc IIIC T135°C Dc	

技术参数	
输入点数	2
供电电压	通过系统电压DC/DC
典型电流消耗(内部)	60 mA
输入电压(最大)	35 V
信号电压	0 ... 10 V
内部阻抗	130 kΩ
分辨率	12位
转换时间(典型)	2 ms
测量误差(25°C)	≤ ± 0.2 %满量程
温度系数	< ± 0.01 %/K满量程
隔离	500 V 系统/供电
位宽	2 × 16位数据
	2 × 8位控制/状态(可选)
导线连接技术	CAGE CLAMP®
所接导线范围	0.08 mm ² ... 2.5 mm ² /AWG 28 ... 14
剥线长度, 750/753系列	8 ... 9 mm/0.33 in
	9 ... 10 mm/0.37 in
宽度	12 mm
重量	47.6 g
EMC - 抗干扰性	符合EN 61000-6-2标准
EMC - 辐射干扰	符合EN 61000-6-4标准



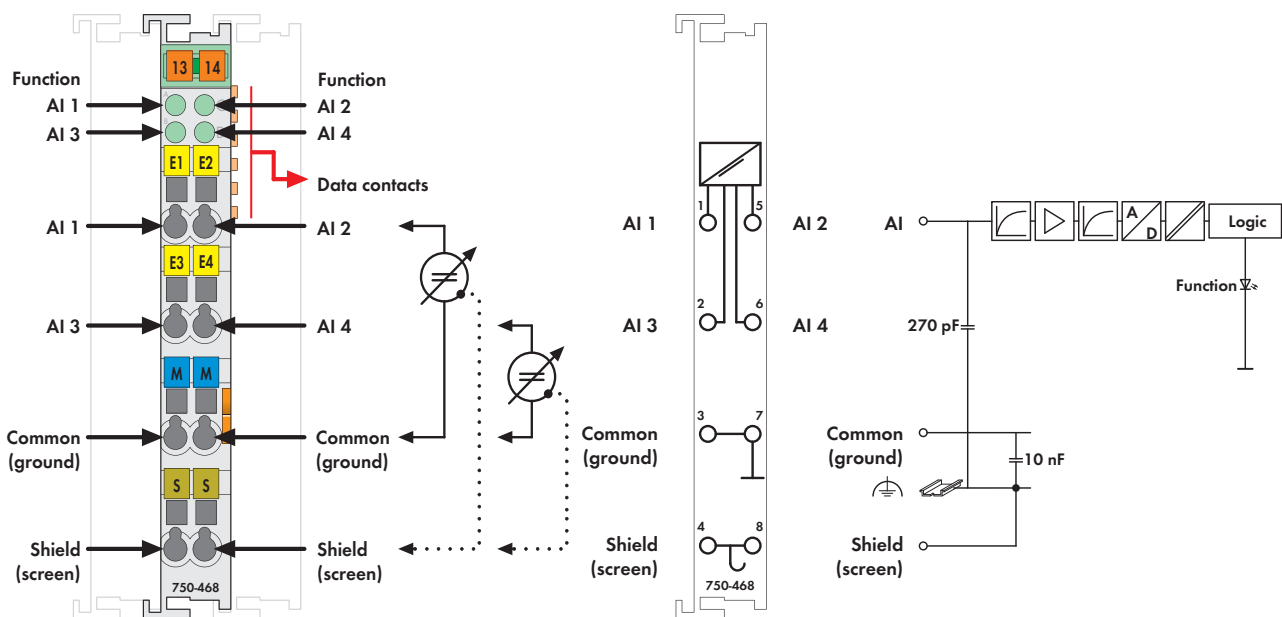

4通道模拟量输入模块0-10V

单端输入(S.E.)



该型号不包含小型WSB标记系列

该模拟量输入模块可接收0-10V标准信号。
 输入信号经电气隔离，并以12位分辨率的形式传输。
 模块由内部系统电源供电。
 模块的输入通道具有一个公共接地电位。
 屏蔽端可直接与DIN导轨相连。

说明	型号	每包数量
4AI 0-10V DC单端输入	750-468	1
4AI 0-10V DC单端输入 S5 ¹⁾	750-468/000-200	1
4AI 0-10V DC单端输入/T	750-468/025-000	1
扩展的温度范围: -20 °C ... +60 °C		
¹⁾ 适用西门子S5、FB 251的数据格式		
附件	型号	每包数量
小型WSB标记系列		
 空白	248-501	5
带标记	详见11章	
认证		
一致性标志	CE	
韩国认证		
船舶认证(带后缀型号请联系查询)	ABS, BV, DNV, GL, KR, LR, PRS, RINA	
 UL 508		
 ANSI/ISA 12.12.01	Class I, Div. 2, Grp. ABCD, T4	
 TÜV 07 ATEX 554086 X	I M2 Ex d I Mb, II 3 G Ex nA IIC T4 Gc, II 3 D Ex tc IIIC T135°C Dc	
IECEx TUN 09.0001 X	Ex d I Mb, Ex nA IIC T4 Gc, Ex tc IIIC T135°C Dc	

技术参数	
输入点数	4
供电电压	通过系统电压DC/DC
典型电流消耗(内部)	60 mA
输入电压(最大)	35 V
信号电压	0 ... 10 V
内部阻抗	133 kΩ
分辨率	12位
转换时间(典型)	4 ms
测量误差(25°C)	≤ ± 0.2 %满量程
温度系数	< ± 0.01 %/K满量程
隔离	500 V 系统/供电
位宽	4 × 16位数据
	4 × 8位控制/状态(可选)
导线连接技术	CAGE CLAMP®
所接导线范围	0.08 mm² ... 2.5 mm²/AWG 28 ... 14
剥线长度	8 ... 9 mm/0.33 in
宽度	12 mm
重量	50 g
EMC - 抗干扰性	符合EN 61000-6-2标准, 船舶应用
EMC - 辐射干扰	符合EN 61000-6-4标准, 船舶应用

4通道模拟量输入模块±10 V/0-10 V

单端输入(S.E.)



图: 750系列





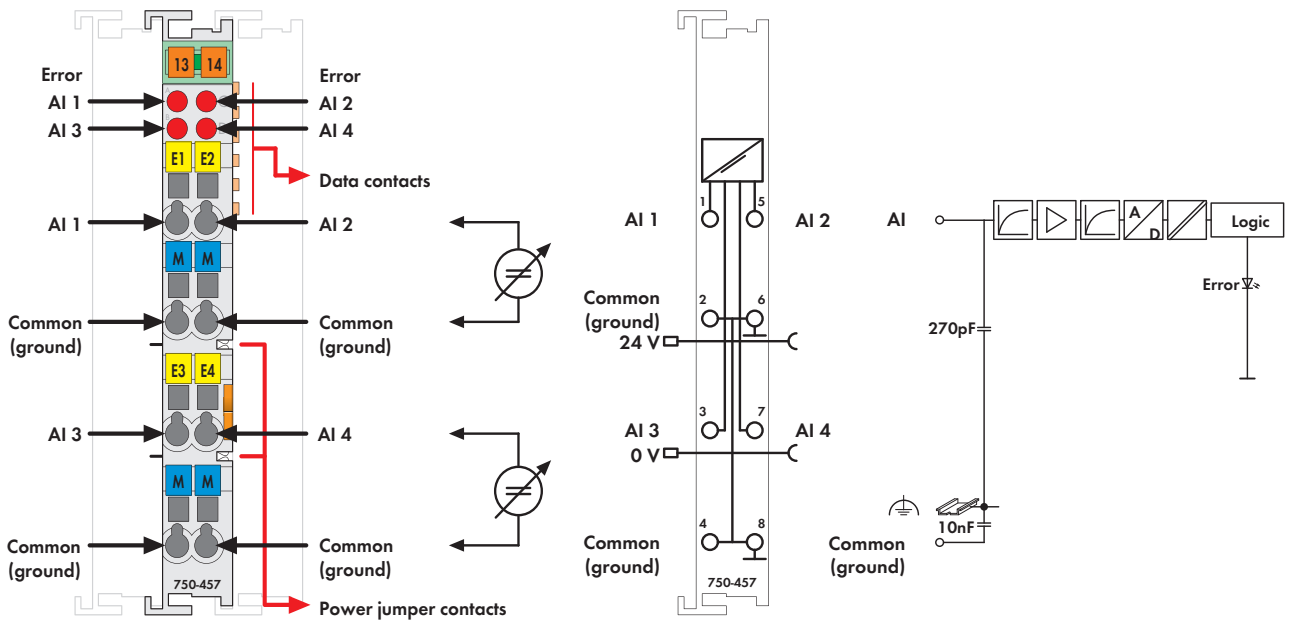

该型号不包含小型WSB标记系列

该模拟量输入模块可接收±10V和0-10V标准信号。

输入信号经电气隔离,并以12位分辨率的形式传输。

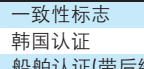
模块由内部系统电源供电。

模块的输入通道具有一个公共接地电位。

说明	型号	每包数量
4AI ±10V DC单端输入	750-457	1
4AI 0-10V DC单端输入	750-459	1
4AI ±10V DC单端输入/T 扩展的温度范围: -20 °C...+60 °C	750-457/025-000	1
4AI ±10V DC单端输入 (不带前连接器)	753-457	1
4AI 0-10V DC单端输入 (不带前连接器)	753-459	1
附件		
 753系列前连接器	753-110	25
 753系列专用定位销	753-150	100
小型WSB标记系列		
 空白	248-501	5
 带标记	详见11章	
认证		
一致性标志	CE	
韩国认证		
船舶认证(带后缀型号请联系查询)	ABS, BV, DNV, GL, KR, LR, NKK, PRS, RINA	
 UL 508		
 ANSI/ISA 12.12.01	Class I, Div. 2, Grp. ABCD, T4	
 TÜV 07 ATEX 554086 X	I M2 Ex d I Mb, II 3 G Ex nA IIC T4 Gc, II 3 D Ex tc IIIC T135 °C Dc	
IECEx TUN 09.0001 X	Ex d I Mb, Ex nA IIC T4 Gc, Ex tc IIIC T135 °C Dc	

技术参数

输入点数	4
供电电压	通过系统电压DC/DC
电流消耗(内部)	65 mA
输入电压(最大)	±40V
信号电压	±10 V (750-457 / 753-457) 0 V...10 V (750-459 / 753-459)
输入阻抗	> 100kΩ
分辨率	12位
转换时间(典型)	10 ms
测量误差(25°C)	< ±0.2 %满量程
温度系数	< ±0.01 %/K满量程
隔离	500 V系统/供电
位宽	4 × 16位数据 4 × 8位控制/状态(可选)
导线连接技术	CAGE CLAMP®
所接导线范围	0.08 mm² ... 2.5 mm²/AWG 28 ... 14
剥线长度, 750/753系列	8 ... 9 mm/0.33 in 9 ... 10 mm/0.37 in
宽度	12 mm
重量	50.7 g
EMC - 抗干扰性	符合EN 61000-6-2标准, 船舶应用
EMC - 辐射干扰	符合EN 61000-6-4标准, 船舶应用

2通道模拟量输入模块0-30V

差分测量输入



图: 750系列
该型号不包含小型WSB标记系列

该模拟量输入模块可接收±10VDC或0-30V差分输入信号。





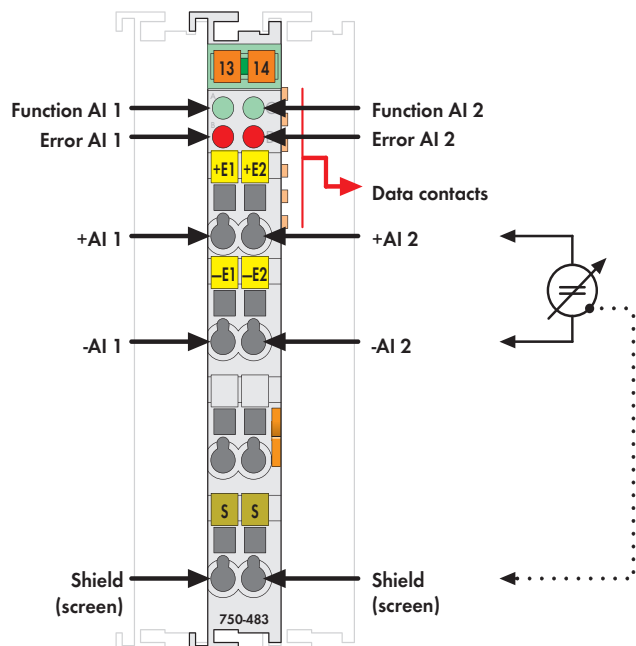
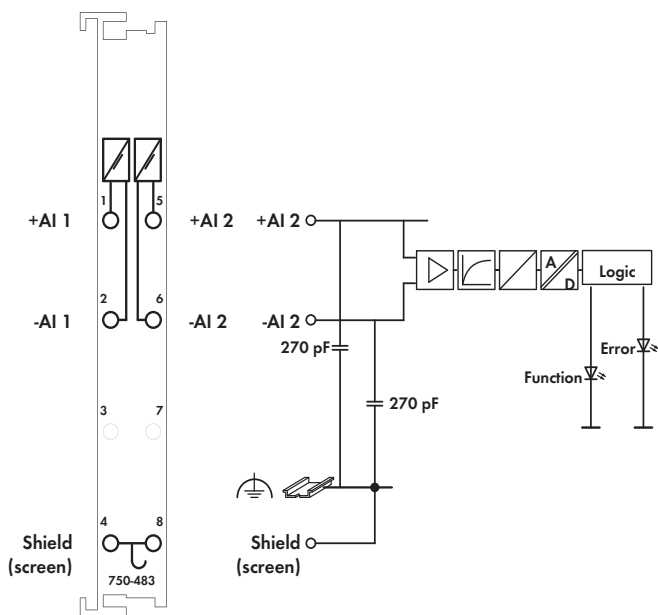

每个通道的输入信号经电气隔离, 并以14位分辨率的形式传输。

模块由内部系统电源供电(通过内部数据总线)。

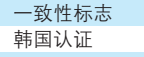

屏蔽端可直接与DIN导轨相连。

- 测量值采集: 时间同步(双输入)
- 测量范围上溢/下溢: 状态字节与LED
- 转换方式: SAR(逐次逼近寄存器)
- 工作模式: 连续采样(预设)
- 保护: RC电路

说明	型号	每包数量
2AI 0-30V DC差分测量输入	750-483	1
2AI 0-30V DC差分测量输入 (不带前连接器)	753-483	1
附件	型号	每包数量
 753系列前连接器	753-110	25
 753系列专用定位销	753-150	100
小型WSB标记系列		
 空白	248-501	5
 带标记	详见11章	
认证		
一致性标志	CE	
韩国认证		
船舶认证	ABS, BV, DNV, GL, KR, LR, NKK, PRS, RINA	
 UL 508		
 ANSI/ISA 12.12.01	Class I, Div. 2, Grp. ABCD, T4	
 TÜV 07 ATEX 554086 X	I M2 Ex d I Mb, II 3 G Ex nA IIC T4 Gc, II 3 D Ex tc IIIC T135°C Dc	
IECEx TUN 09.0001 X	Ex d I Mb, Ex nA IIC T4 Gc, Ex tc IIIC T135°C Dc	

技术参数	
输入点数	2, 彼此电气隔离
供电电压	通过系统电压DC/DC
典型电流消耗(内部)	80 mA
信号电压	0 - 30 V
内部阻抗	1 MΩ
输入滤波	一阶低通滤波, $f_c = 5 \text{ kHz}$
A/D转换器分辨率	14位
无遗漏码单调性	是
测量值分辨率	14位
LSB(最低有效位)值	1.8 mV
测量误差(25°C)	$\leq \pm 0.05\%$ 满量程
温度系数	$< \pm 0.01\%$ /K 满量程
测量误差	$\leq 0.4\%$ 整个温度范围, $\leq 0.1\%$ 上限值(非线性)
串扰衰减	$\geq 80 \text{ dB}$
重复采样时间	1 ms
采样延时(模块)	1 ms
采样延时(通道/通道)	$\leq 1 \mu\text{s}$
采样持续时间	$\leq 5 \mu\text{s}$
允许持续过载	60 V
耐压强度	500 V DC通道/通道或 通道/系统
位宽	2 x 16位数据 2 x 8位控制/状态(可选)
导线连接技术	CAGE CLAMP®
所接导线范围	0.08 mm² ... 2.5 mm² / AWG 28 ... 14
剥线长度, 750/753系列	8 ... 9 mm / 0.33 in 9 ... 10 mm / 0.37 in
宽度	12 mm
重量	50.5 g
EMC - 抗干扰性	符合EN 61000-6-2标准, 船舶应用
EMC - 辐射干扰	符合EN 61000-6-4标准, 船舶应用



图: 750系列
该型号不包含小型WSB标记系列

RTD(热电阻)输入模块可直接连接Pt型或Ni型电阻传感器。
允许连接2线制或3线制传感器。
该模块可自动线性化整个温度范围。红色LED指示传感器故障。
绿色LED指示该模块工作准备就绪而且与总线适配器之间通信无故障。
屏蔽端可直接与DIN导轨相连。
可自由配置的模块支持所列全部传感器类型。
通过WAGO-I/O-CHECK软件进行设置。
可根据需要订购其他类型产品:

Pt 100; Pt 200; Pt 500; Pt 1000; 温度范围-200 °C ... + 850 °C;
Ni 100; Ni 1000; 温度范围-60 °C ... +250 °C和电阻测量。

- 750-461/020-000的技术参数:
- 最大电流消耗(内部): 65 mA
 - 传感器类型: NTC 20 kOhm
 - 温度范围: -30 °C ... +130 °C
 - 测量误差: 0.5 K ... 3.0 K(取决于温度)
 - 温度系数: < +/- 0.002 %/K满量程
 - 典型测量电流: 0.05 mA, 25 °C

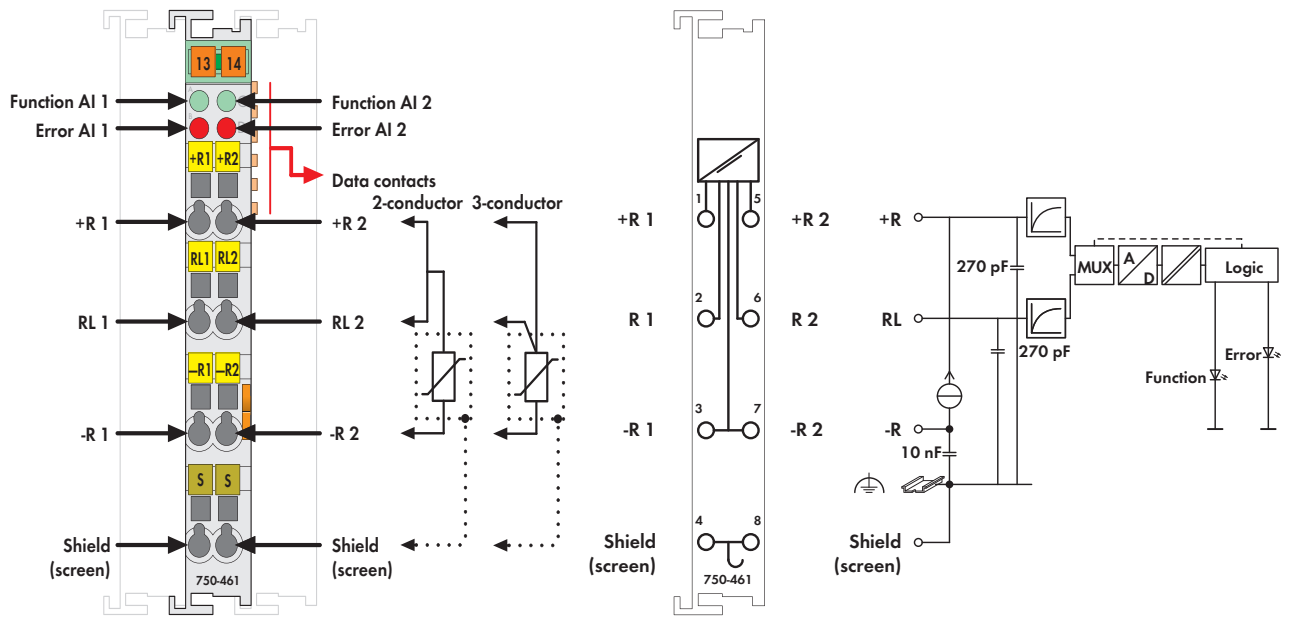
说明	型号	每包数量
2AI Pt 100/RTD	750-461	1
2AI电阻测量10R-1k2	750-461/000-002	1
2AI Pt 1000/RTD	750-461/000-003	1
2AI Ni 100/RTD	750-461/000-004	1
2AI Ni 1000 TK6180/RTD	750-461/000-005	1
2AI电阻测量 10R-5k0	750-461/000-007	1
2AI Ni 1000 TK5000/RT	750-461/000-009	1
2AI Pt 100/RTD S5 ¹⁾	750-461/000-200	1
2AI Pt 100/可自由配置	750-461/003-000	1
2AI NTC 20k	750-461/020-000	1
技术参数差异详见正文		
2AI Pt 100/RTD/T	750-461/025-000	1
扩展的温度范围: -20 °C ... +60 °C		
2AI Pt 100/RTD (不带前连接器)	753-461	1
2AI Pt 100/可自由配置 (不带前连接器)	753-461/003-000	1
¹⁾ 适用于西门子S5: FB 251的数据格式		

认证

一致性标志	CE
韩国认证	☐ ¹⁾
船舶认证(带后缀型号请联系查询)	ABS, BV, DNV, GL, KR, LR, NKK, PRS, RINA
UL 508	UL 508
ANSI/ISA 12.12.01	Class I, Div. 2, Grp. ABCD, T4
TÜV 07 ATEX 554086 X	I M2 Ex d I Mb, II 3 G Ex nA IIC T4 Gc, II 3 D Ex tc IIIC T135 °C Dc
IECEX TUN 09.0001 X	Ex d I Mb, Ex nA IIC T4 Gc, Ex tc IIIC T135 °C Dc
¹⁾ 不适用于750-461/020-000	

技术参数

输入点数	2	
供电电压	通过系统电压DC/DC	
典型电流消耗(内部)	80 mA	
传感器类型	Pt 100(基本类型), 其他可选购类型: Pt 200, Pt 500, Pt 1000, Ni 100, Ni 120, Ni 1000,	
传感器连接	电阻测量	
温度范围	3线制连接(出厂预置)或2线制连接 -200 °C ... + 850 °C (Pt) -60 °C ... +250 °C (Ni)	
分辨率(全量程)	0.1 °C	
转换时间	320 msf(每个通道)	
响应时间(最大)	4 s	
测量误差(25 °C)	< ± 0.2 %满量程	
温度系数	< ± 0.01 %/K满量程	
隔离	500 V系统/供电	
测量电流(典型)	0.5 mA	
位宽	2 x 16位数据 2 x 8位控制/状态(可选)	
导线连接技术	CAGE CLAMP®	
所接导线范围	0.08 mm ² ... 2.5 mm ² /AWG 28 ... 14	
剥线长度, 750/753系列	8 ... 9 mm/0.33 in 9 ... 10 mm/0.37 in	
宽度	12 mm	
重量	50.7 g	
EMC - 抗干扰性	符合EN 61000-6-2标准, 船舶应用	
EMC - 辐射干扰	符合EN 61000-6-4标准, 船舶应用	
附件	型号	每包数量
753系列前连接器	753-110	25
753系列专用定位销	753-150	100
小型WSB标记系列	详见11章	

4通道模拟量输入模块, 用于连接电阻传感器

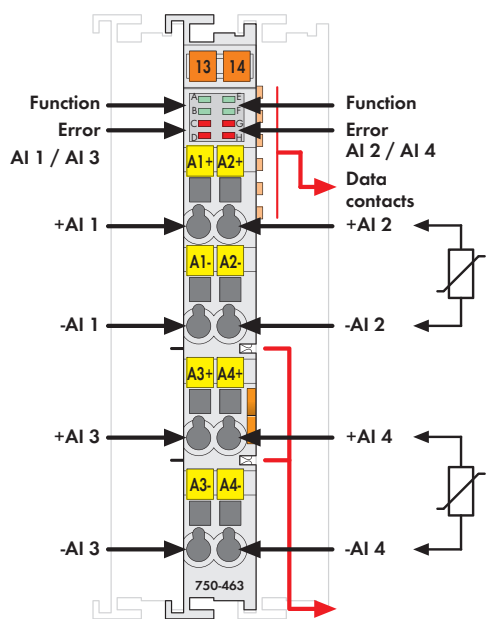
温度范围: $-30^{\circ}\text{C} \dots +150^{\circ}\text{C}$ 

该型号不包含小型WSB标记系列

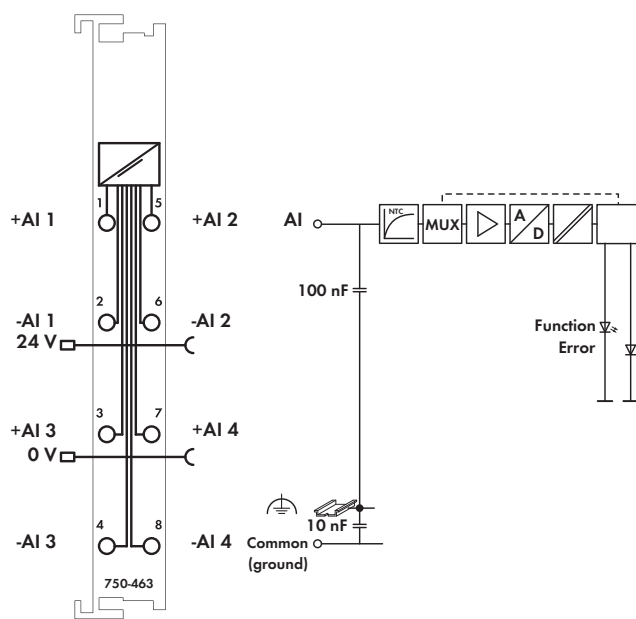



该输入模块可直接连接所选的Pt型或Ni型电阻传感器。

它只能作为4通道(2线制连接)模块使用。

工作温度范围: -30°C 至 $+150^{\circ}\text{C}$ 。

模块可自动线性化整个温度范围。红色LED指示传感器故障。模块可通过WAGO-I/O-CHECK软件或GSD文件进行配置, 设置方式多样且测量精度高。

说明	型号	每包数量	
4 AI RTD/ $-30^{\circ}\text{C} \dots +150^{\circ}\text{C}$	750-463	1	
附件			
小型WSB标记系列			
	空白	248-501	5
	带标记	详见11章	
认证			
一致性标志	CE		
韩国认证			
ANSI/ISA 12.12.01	Class I, Div. 2, Grp. ABCD, T4		
TÜV 07 ATEX 554086 X	I M2 Ex d I Mb, II 3 G Ex nA IIC T4 Gc, II 3 D Ex tc IIIC T135°C Dc		
IECEX TUN 09.0001 X	Ex d I Mb, Ex nA IIC T4 Gc, Ex tc IIIC T135°C Dc		

技术参数

输入点数	4
供电电压	通过系统电压DC/DC
典型电流消耗(内部)	50 mA
传感器类型	Pt1000 (默认设置), Ni1000, Ni1000 TK5000, KTY81 110, KTY81 210
传感器连接	2线制连接
温度范围	$-30^{\circ}\text{C} \dots +150^{\circ}\text{C}$
分辨率(全量程)	0.1°C
测量重复速率(标准)	1.1 s
测量重复速率(2通道/2线)	0.63 s
响应时间(最大)	4 s
测量误差(25°C)	$\leq 0.5 \text{ K}$, 温度范围为: $-30^{\circ}\text{C} \dots +150^{\circ}\text{C}$
温度系数	$\leq 20 \text{ ppm/K}$
隔离	500 V系统/现场
测量电流(典型)	$\leq 350 \mu\text{A}$
位宽	4 x 16位数据 4 x 8位控制/状态(可选)
导线连接技术	CAGE CLAMP®
所接导线范围	$0.08 \text{ mm}^2 \dots 2.5 \text{ mm}^2/\text{AWG } 28 \dots 14$
剥线长度	8 ... 9 mm/0.33 in
导线连接技术	12 mm
重量	49.7 g
EMC - 抗干扰性	符合EN 61000-6-1, EN 61000-6-2标准
EMC - 辐射干扰	符合EN 61000-6-3标准

4 2-/4-通道RTD模拟量输入模块

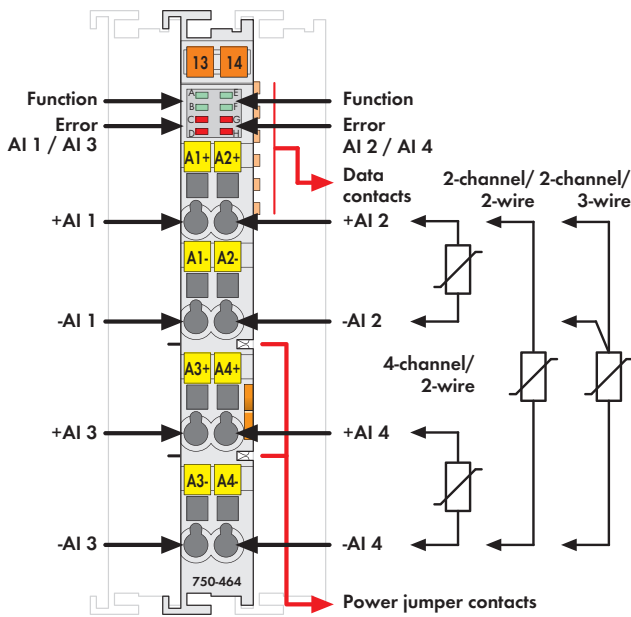

该型号不包含小型WSB标记系列



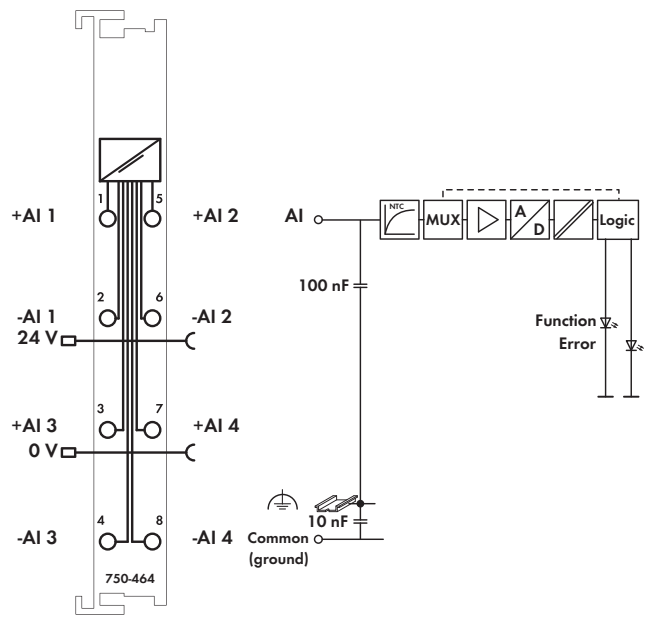

热电阻(RTD)输入模块可直接连接Pt型或Ni型电阻传感器和电位计。它可以作为2通道(2和3线制连接)或4通道(2线制连接)模块使用。模块可自动线性化整个温度范围。红色LED指示传感器故障。模块可通过WAGO-I/O-CHECK软件或GSD文件进行配置, 设置方式多样且测量精度高。



750-464/020-000可连接NTC传感器。

750-464/020-000技术参数:

- 输入点数: 4
- 传感器类型: NTC 10 kOhm, NTC 20 kOhm, NTC 10 kOhm(Thermokon)
- 传感器连接: 2线制
- 温度范围: -30 °C ... +120 °C
- 测量误差: ≤ 2 K满量程

说明	型号	每包数量
2/4 AI RTD, 可配置	750-464	1
4 AI NTC, 可配置	750-464/020-000	1
技术参数差异详见正文		
附件	型号	每包数量
WAGO-I/O-CHECK, RS-232 kit	759-302	1
小型WSB标记系列		
	空白	248-501
	带标记	详见11章
认证		
一致性标志	CE	
韩国认证		
船舶认证(带后缀型号请联系查询)	ABS, BV, DNV, GL, KR, LR, NKK, PRS, RINA	
	UL 508	
	ANSI/ISA 12.12.01	Class I, Div. 2, Grp. ABCD, T4
	TUV 07 ATEX 554086 X	I M2 Ex d I Mb, II 3 G Ex nA IIC T4 Gc, II 3 D Ex tc IIIC T135°C Dc
IECEX TUN 09.0001 X	IECEX TUN 09.0001 X	Ex d I Mb, Ex nA IIC T4 Gc, Ex tc IIIC T135°C Dc

技术参数	
输入点数	2/4 (默认设置)
供电电压	通过系统电压 DC/DC
最大电流消耗(内部)	50 mA
传感器类型	Pt 100 (默认设置), Pt 200, Pt 500, Pt 1000, Ni 100, Ni 120, Ni 1000, 电位计(仅适用于2通道), 10 Ohm ... 1.2 kOhm, 10 Ohm ... 5 kOhm
传感器连接	2线制连接(默认设置), 3线制连接(2通道)
温度范围	-200°C ... +850°C (Pt100), -60°C ... +300°C (Ni 100, Ni 1000), -60°C ... +250°C (Ni 1000 TK5000), -80°C ... +260°C (Ni 120)
分辨率(全量程)	0.1 °C
测量重复速率(标准)	1.1 s
测量重复率(2通道/2线)	0.63 s
响应时间(最大)	4 s
测量误差(25°C)	≤ 1 K整个温度范围, ≤ 0.5 K限制温度范围 *
	*: -30 °C ... +120 °C, Pt 1000
温度系数	≤ 20ppm/K
隔离	500 V系统/供电
测量电流(典型)	≤ 350 μA
位宽	4 (2) × 16位数据 4 (2) × 8位控制/状态(可选)
导线连接技术	CAGE CLAMP®
所接导线范围	0.08 mm² ... 2.5 mm²/AWG 28 ... 14
剥线长度	8 ... 9 mm/0.33 in
宽度	12 mm
重量	49.7 g
EMC - 抗干扰性	符合EN 61000-6-1, EN 61000-6-2标准, 船舶应用
EMC - 辐射干扰	符合EN 61000-6-3标准, 船舶应用

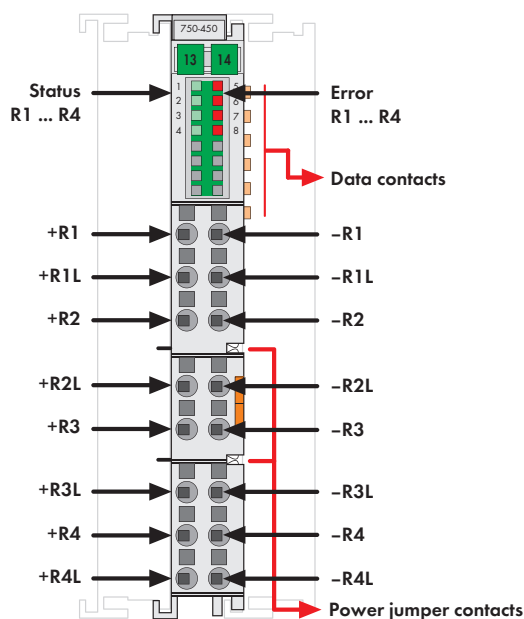

该型号不包含小型WSB标记系列

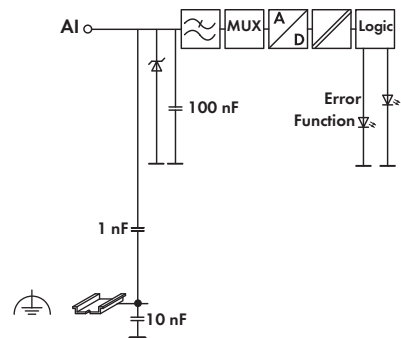
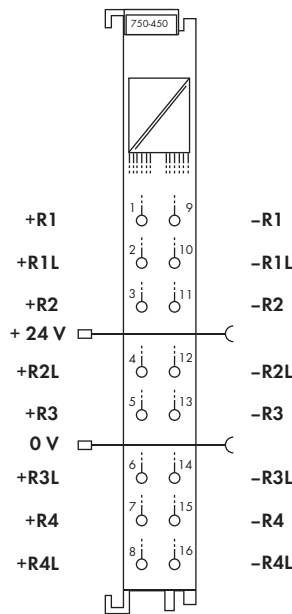

该输入模块可直接连接Pt型或Ni型电阻传感器和电位计。

模块可连接2线制、3线制和4线制电阻传感器和3线电位计，并自动线性化整个温度范围。红色LED指示传感器故障(短路、断线或超出测量范围)。没有使用的通道可处于未激活状态。

模块可以通过WAGO-I/O-CHECK软件或GSD文件进行配置，设置方式多样且测量精度高。

说明	型号	每包数量	
4 AI RTD, 可配置	750-450	1	
附件			
小型WSB标记系列			
	空白	248-501	5
	带标记	详见11章	
操作工具, 带有绝缘手柄, 1型, 刀口尺寸(2.5 × 0.4) mm	210-719	50	
认证			
一致性标志	CE		

技术参数	
输入点数	4
供电电压	通过系统电压 DC/DC
典型电流消耗(内部)	85 mA
传感器类型	Pt100(默认设置), Pt200, Pt500, Pt1000, Ni100, Ni120, Ni1000 (TK6180 + TK5000), 电位计
传感器连接	0 Ohm... 1.2 kOhm, 0 Ohm... 5 kOhm
温度范围	2线制连接(默认设置), 3/4线制连接
	-200 °C ... +850 °C (Pt100, Pt200, Pt500, Pt1000),
	-60 °C ... +250 °C (Ni100, Ni1000),
	-80 °C ... +260 °C (Ni120)
分辨率	0.1 °C (整个温度范围), 0.01 °C (-50 °C ... 150 °C; Pt1000, Ni1000)
转换时间	每个通道: ≤ 100 ms (2/4线连接), ≤ 200 ms (3线连接)
响应时间(最大)	3 s
测量误差(25 °C)	≤ ± 0.6 K (Pt100, Pt200, Pt500, Ni100, Ni120); ≤ ± 0.2 K (Pt1000, Ni1000); ≤ ± 0.3 Ω ... 0.7 Ω 电阻测量
隔离	500 V 系统/供电
测量电流(典型)	≤ 350 μA
位宽	4 × 16位数据 4 × 8位控制/状态(可选)
导线连接技术	Push-in CAGE CLAMP®
所接导线范围	单股导线: 0.08 mm² ... 1.5 mm² / AWG 28 ... 16 细多股导线: 0.25 mm² ... 1.5 mm² / AWG 22 ... 16
剥线长度	8 ... 9 mm / 0.33 in
宽度	12 mm
重量	49.2 g
EMC - 抗干扰性	符合EN 61000-6-1, EN 61000-6-2标准
EMC - 辐射干扰	符合EN 61000-6-3标准

4 8通道RTD模拟量输入模块

274

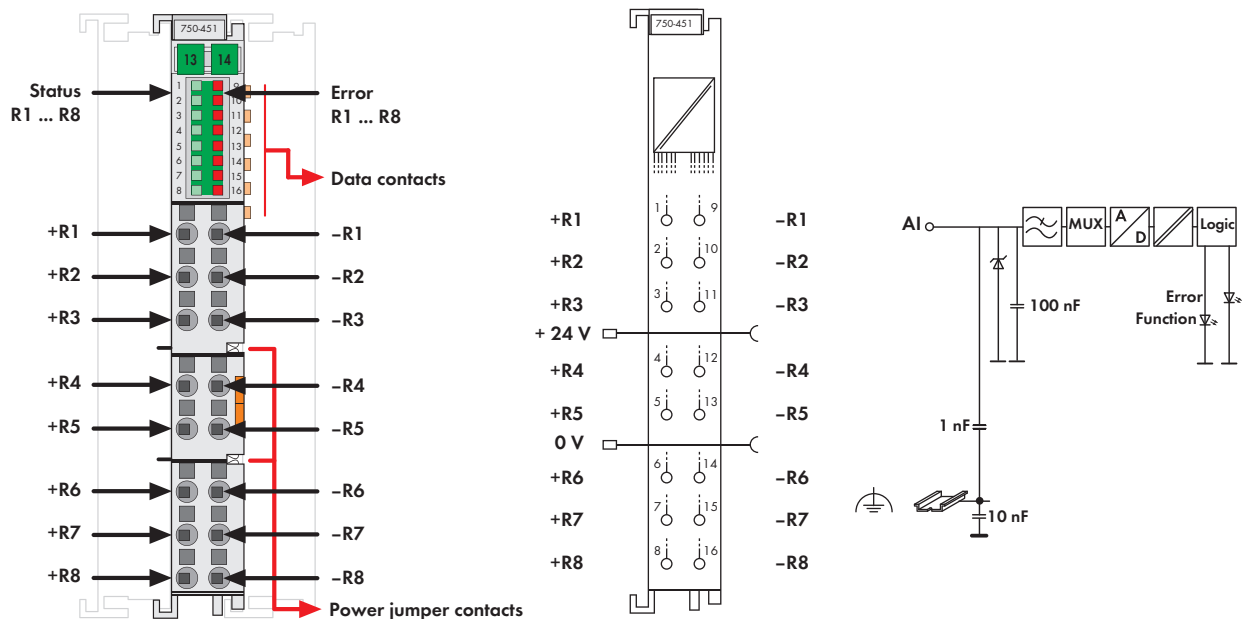

该型号不包含小型WSB标记系列

该输入模块可直接连接Pt型和Ni型电阻传感器，并可连接2线制传感器。

模块可自动线性化整个温度范围。

红色LED指示传感器故障(短路、断线或超出测量范围)。没有使用的通道可处于未激活状态。

该模块可通过WAGO-I/O-CHECK软件或GSD文件进行配置，设置方式多样且测量精度高。

说明	型号	每包数量	
8 AI RTD, 可配置	750-451	1	
附件			
小型WSB标记系列			
	空白	248-501	5
	带标记	详见11章	
操作工具，带有绝缘手柄，1型，刀口尺寸(2.5 x 0.4) mm	210-719	50	
认证			
一致性标志	CE		

技术参数	
输入点数	8
供电电压	通过系统电压DC/DC
典型电流消耗(内部)	110 mA
传感器类型	Pt100 (默认设置), Pt200, Pt500, Pt1000, Ni100, Ni120, Ni1000 (TK6180 + TK5000), 电位计
	0 Ohm... 1.2 kOhm, 0 Ohm ... 5 kOhm
传感器连接	2线制连接
温度范围	-200 °C ... +850 °C (Pt100, Pt200, Pt500, Pt1000), -60 °C... +250 °C (Ni100, Ni1000), -80 °C ... +260 °C (Ni120)
分辨率	0.1 °C (整个温度范围), 0.01 °C (-50 °C ... 150 °C; Pt1000, Ni1000)
转换时间	每个通道: ≤ 100 ms
响应时间(最大)	3 s
测量误差(25 °C)	≤ ±0.6 K (Pt100, Pt200, Pt500, Ni100, Ni120); ≤ ±0.2 K (Pt1000, Ni1000); ≤ ±0.3 Ω 电阻测量
隔离	500 V系统/供电
测量电流(典型)	≤ 350 μA
位宽	8 x 16位数据 8 x 8位控制/状态(可选)
导线连接技术	Push-in CAGE CLAMP®
所接导线范围	单股导线: 0.08 mm ² ... 1.5 mm ² /AWG 28 ... 18 细多股导线: 0.25 mm ² ... 1.5 mm ² /AWG 22 ... 16
剥线长度	8 ... 9 mm/0.33 in
宽度	12 mm
重量	47.9 g
EMC - 抗干扰性	符合EN 61000-6-1, EN 61000-6-2标准
EMC - 辐射干扰	符合EN 61000-6-3标准



图: 750系列

该型号不包含小型WSB标记系列

该热电偶输入模块可直接连接2个热电偶。

模块可自动线性化整个温度范围。

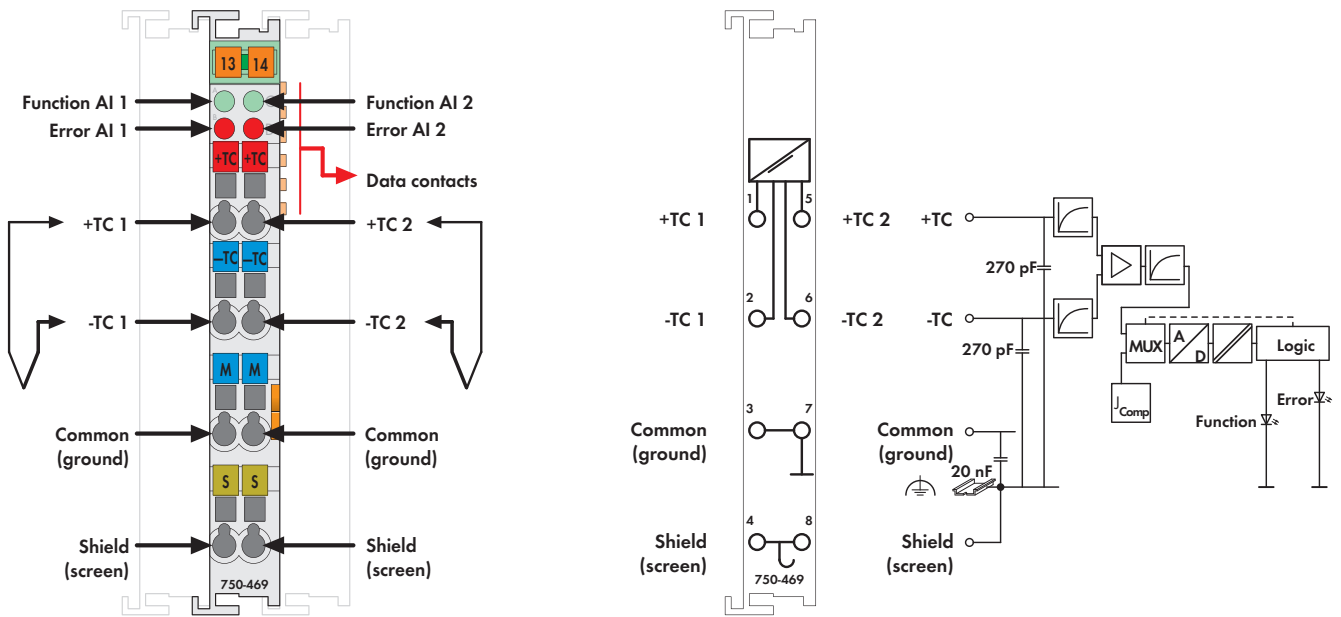
允许在0°C...55°C工作温度范围内, 利用冷端补偿实现对接线端偏移电压的补偿。

红色LED指示信号线中断, 绿色LED指示该模块工作准备就绪而且与总线适配器之间通信无故障。

屏蔽端可直接与DIN导轨相连。

- -100 °C ... +1370 °C ; K型
- -50 °C ... +1700 °C ; S型

- -100 °C ... +400 °C ; T型
- -100 °C ... +1200 °C ; J型
- -100 °C ... +1000 °C ; E型
- -100 °C ... +900 °C ; L型

可自由配置的模块支持所列全部传感器类型。

通过WAGO-I/O-CHECK软件进行设置。

可根据需要订购其他类型产品:

- 600 °C ... +1800 °C ; B型, -100 °C ... +1300 °C ; N型,
- 0 °C ... +1700 °C ; R型, -25 °C ... +600 °C ; U型, -120 mV ... +120 mV。

说明	型号	每包数量
2AI热电偶/K/诊断	750-469	1
2AI热电偶/S/诊断	750-469/000-001	1
2AI热电偶/T/诊断	750-469/000-002	1
2AI ± 120mV诊断	750-469/000-003	1
2AI热电偶/J/诊断	750-469/000-006	1
2AI热电偶/E/诊断	750-469/000-008	1
2AI热电偶/L/诊断	750-469/000-012	1
2AI热电偶/K/诊断/S5 ¹⁾	750-469/000-200	1
2AI热电偶/可自由配置	750-469/003-000	1
2AI热电偶/K/诊断(不带前连接器)	753-469	1
2AI热电偶/可自由配置(不带前连接器)	753-469/003-000	1
¹⁾ 适用西门子S5: FB 251的数据格式		
认证		
一致性标志	CE	
韩国认证	KC	
船舶认证(带后缀型号请联系查询)	ABS, BV, DNV, GL, KR, LR, NKK, PRS, RINA	
UL 508		
ANSI/ISA 12.12.01	Class I, Div. 2, Grp. ABCD, T4	
TÜV 07 ATEX 554086 X	I M2 Ex d I Mb, II 3 G Ex nA IIC T4 Gc, II 3 D Ex tc IIIC T135 °C Dc	
IECEx TUN 09.0001 X	Ex d I Mb, Ex nA IIC T4 Gc, Ex tc IIIC T135 °C Dc	

技术参数		
输入点数	2	
供电电压	通过系统电压DC/DC	
最大电流消耗(内部)	65 mA	
传感器类型	K型; -100 °C ... +1370 °C(基本类型) 其他可选购类型: J、B、E、N、R、S、 T、U和L型	
内部阻抗	1 MΩ	
冷端补偿	在每一对接线端	
分辨率(全量程)	0.1 °C	
转换时间	320 ms (每个通道)	
测量误差(25 °C)	< ± 6K (输入电压< ± 2K, 冷端补偿< 4 ± K)	
温度系数	< ± 0.2 K/K	
隔离	500 V系统/供电	
位宽	2 × 16位数据 2 × 8位控制/状态(可选)	
导线连接技术	CAGE CLAMP®	
所接导线范围	0.08 mm² ... 2.5 mm²/AWG 28 ... 14	
剥线长度, 750/753系列	8 ... 9 mm/0.33 in 9 ... 10 mm/0.37 in	
宽度	12 mm	
重量	52 g	
EMC - 抗干扰性	符合EN 61000-6-2标准, 船舶应用	
EMC - 辐射干扰	符合EN 61000-6-4标准, 船舶应用	
附件		
753系列前连接器	753-110	25
753系列专用定位销	753-150	100
小型WSB标记系列	详见11章	

4 1通道电阻桥模拟量输入模块(应变仪)

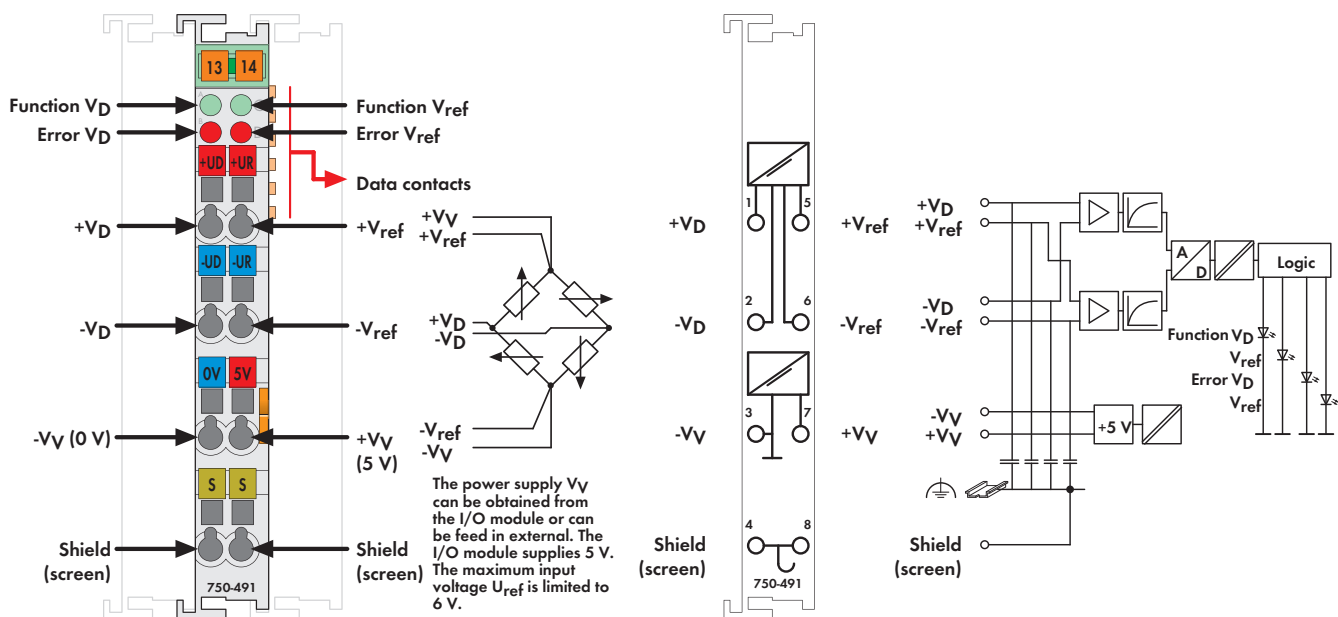

该型号不包含小型WSB标记系列

该模拟量输入模块可直接连接电阻测量电桥。电桥电压 V_D 与电桥供电电压 V_{ref} 以16位分辨率进行数字化。

现场层与系统层之间经电气隔离。

电阻桥的输入通道是两个用于进一步处理的16位值。测量结果通过公式计算: 测量值 = V_D/V_{ref} 。

说明	型号	每包数量
1 AI 适用于电阻桥	750-491	1
1 AI 适用于电阻桥/125ms 转换时间125 ms, 滤波200 Hz	750-491/000-001	1
附件	型号	每包数量
小型WSB标记系列		
空白	248-501	5
带标记	详见11章	
认证		
一致性标志	CE	
韩国认证		

技术参数	
输入点数	2, 适用于1个电阻桥
供电电压	通过系统电压DC/DC
典型电流消耗(内部)	65 mA
信号电压 V_D	-15mV ... +15mV
信号电压 V_{ref}	+2V ... +6V
内部阻抗	> 200 kΩ (V_{ref}), > 1 MΩ (V_D)
供电电压 V_V	5 V DC, 20 mA
分辨率	16位
转换时间	500 ms
测量误差	V_D : ± 30 μV; V_{ref} : ± 10 mV
滤波	50 Hz
隔离	500 V系统/供电
位宽	2 × 16位数据 2 × 8位控制/状态(可选)
导线连接技术	CAGE CLAMP®
所接导线范围	0.08 mm² ... 2.5 mm²/AWG 28 ... 14
剥线长度	8 ... 9 mm/0.33 in
宽度	12 mm
重量	53 g
EMC - 抗干扰性	符合EN 61000-6-2标准
EMC - 辐射干扰	符合EN 61000-6-4标准

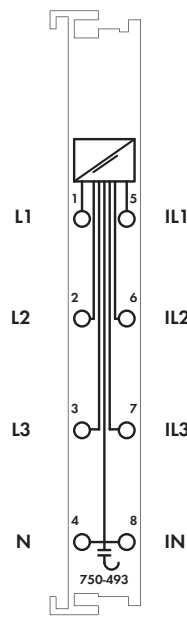
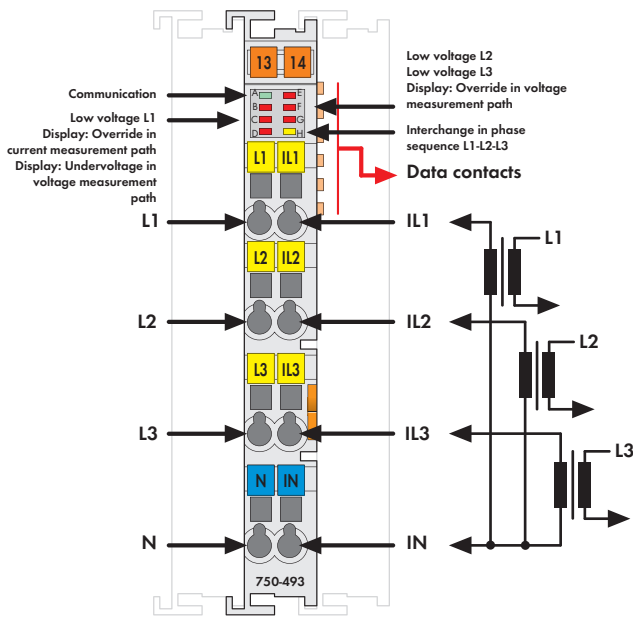



该型号不包含小型WSB标记系列

该三相电力测量模块(750-493)可用于测量三相电网中的电气数据。将电网与L1、L2、L3和N端相连,可进行电压测量。通过电流互感器可将三相电流馈入IL1、IL2、IL3和IN端。

三相电力测量模块将均方根传送到过程映像中,无需控制器进行高级运算。三相电力测量模块利用所有测量所得的电压(V)和电流(I)的均方根值计算出每相的有功功率(P)、电力消耗(W)和功率因数($\cos\phi$)。

例如,视在功率(S)和相位角(ϕ)可轻松地从中得出。因此,三相电力测量模块可通过现场总线进行全面的电网分析。通过电压值、电流值、有功和视在功率消耗或负载情况,操作人员可以将驱动器或设备供电调节到最佳状态,防止系统受损或出现故障。

说明	型号	每包数量
三相电力测量模块(1 A)	750-493	1
三相电力测量模块(5 A)	750-493/000-001	1
三相电力测量模块(1 A)/T 扩展的温度范围: -20 °C ... +60 °C	750-493/025-000	1
附件	型号	每包数量
小型WSB标记系列		
 空白	248-501	5
带标记	详见11章	
认证		
一致性标志	CE	
韩国认证		
UL 508		
ANSI/ISA 12.12.01	Class I, Div. 2, Grp. ABCD, T4	
TÜV 07 ATEX 554086 X	I M2 Ex d I Mb, II 3 G Ex nA IIC T4 Gc, II 3 D Ex tc IIIC T135 °C Dc	
IECEx TUN 09.0001 X	Ex d I Mb, Ex nA IIC T4 Gc, Ex tc IIIC T135 °C Dc	

技术参数	
测量输入点数	6 (3个电压测量输入, 3个电流测量输入)
额定电压	$V_{IN} = 277 \text{ V AC/DC}$; $V_{IL} = 480 \text{ V AC}$
输入阻抗电压电路(典型)	1071 k Ω
测量电流(最大)	1 A (750-493) 5 A (750-493/000-001)
输入阻抗电流电路(典型)	22 m Ω (750-493) 5 m Ω (750-493/000-001)
分辨率	16位
激活DC滤波器的频率范围	10 Hz ... 2000 Hz
未激活DC滤波器的频率范围	0 Hz ... 2000 Hz
最大工作频率	7.2 kHz
信号形式	任意(参考最大工作频率)
电流和电压的测量误差	AC: 最大0.5%; DC: 1.0%(上限值)
测量过程	真有效值测量
测量周期时间	测量值可调, 最小/最大值
测量值	有功功率, 电力消耗, 功率因数 ($\cos\phi$)
供电电压	通过内部总线系统电压(5 V)
电流消耗(内部)	100 mA
额定脉冲电压	4 kV
位宽	2 x 48位数据 2 x 24位控制/状态(可选)
导线连接技术	CAGE CLAMP®
所接导线范围	0.08 mm ² ... 2.5 mm ² /AWG 28 ... 14
剥线长度	8 ... 9 mm/0.33 in
宽度	12 mm
重量	49.2 g
EMC - 抗干扰性	符合EN 61000-6-2标准
EMC - 辐射干扰	符合EN 61000-6-3标准

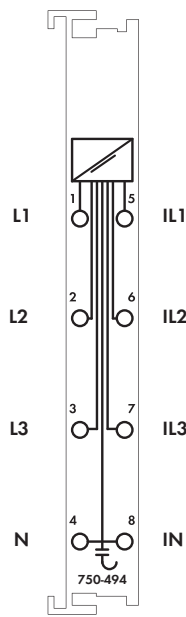
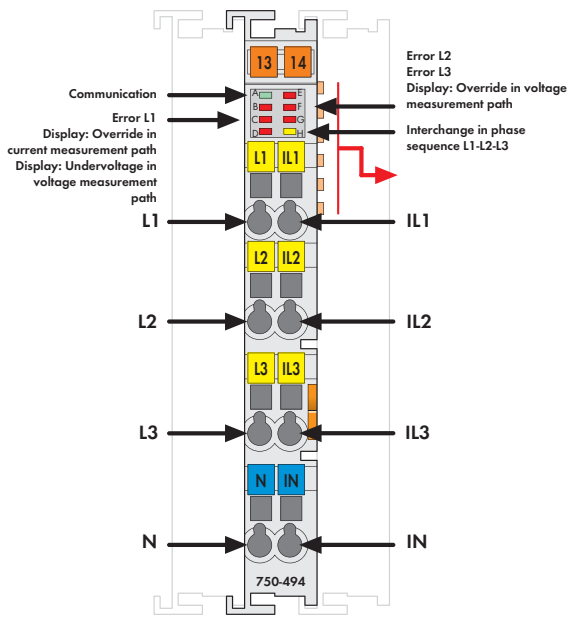

三相电力测量模块(750-494)可用于测量三相电网中的电气数据。将电网与L1、L2、L3和N端相连,可进行电压测量。通过电流互感器可将三相电流馈入IL1、IL2、IL3和IN端。750-494电力测量模块将测量数据(例如,无功/视在/有功功率、电力消耗、功率因数、相位角、频率、过压/欠压)直接传输到过程映像中,无需控制器进行高级运算。借助综合测量数据和最多41次谐波的谐波分析,三相电力测量模块可通过现场总线进行全面的电网分析。

通过所测得的数值,操作人员可以将驱动器或者设备供电调节到最佳状态,防止系统受损或出现故障。

四象限显示可以表示出不同的负载(感性、容性),以及它是耗电还是发电。

说明	型号	每包数量
三相电力测量模块(480V/1A)	750-494	1
三相电力测量模块(480V/5A)	750-494/000-001	1
三相电力测量模块(480V/1A)/T 扩展的温度范围: -20°C ... +60 °C	750-494/025-000	1
三相电力测量模块(480V/5A)/T 扩展的温度范围: -20°C ... +60 °C	750-494/025-001	1
附件	型号	每包数量
小型WSB标记系列		
 空白	248-501	5
带标记	详见11章	
认证		
一致性标志	CE	
UL 508		
ANSI/ISA 12.12.01	Class I, Div. 2, Grp. ABCD, T4	
TÜV 07 ATEX 554086 X	I M2 Ex d I Mb, II 3 G Ex nA IIC T4 Gc, II 3 D Ex tc IIIC T135°C Dc	
IECEx TUN 09.0001 X	Ex d I Mb, Ex nA IIC T4 Gc, Ex tc IIIC T135°C Dc	
技术参数		
导线连接技术	CAGE CLAMP®	
所接导线范围	0.08 mm² ... 2.5 mm²/AWG 28 ... 14	
剥线长度	8 ... 9 mm/0.33 in	
宽度	12 mm	
重量	49.6 g	
EMC - 抗干扰性	符合EN 61000-6-2标准	
EMC - 辐射干扰	符合EN 61000-6-3标准	

技术参数	
测量输入点数	6 (3个电压测量输入, 3个电流测量输入)
额定电压	$V_{IN} = 277 \text{ V AC/DC}; V_{UL} = 480 \text{ V AC}$
输入阻抗电压电路(典型)	1072 kΩ
测量电流(最大)	1 A (750-494, 750-494/025-000) 5 A (750-494/000-001, 750-494/025-001)
输入阻抗电流电路(典型)	22 mΩ (750-494, 750-494/025-000) 5 mΩ (750-494/000-001, 750-494/025-001)
分辨率	24位
频率范围, 电源频率	45 Hz ... 65 Hz
频率范围, 谐波分析	0 Hz ... 3300 Hz
最大工作频率	15.9 kHz
信号形式	任意(需考虑最大频率)
电流和电压的测量误差	AC: 最大0.5 %; DC: 1.0 % (上限值); DC测量(仅2通道)
测量过程	真有效值测量
测量周期时间	算数平均值可调, 最小/最大值
测量值	线间电压、功率输出、电力、 功率因数、主频率、 谐波分析(最多41次谐波)、THD
供电电压	通过内部总线系统电压(5 V)
电流消耗(内部)	100 mA
额定脉冲电压	4 kV
位宽	2 x 128位数据 2 x 64位控制/状态

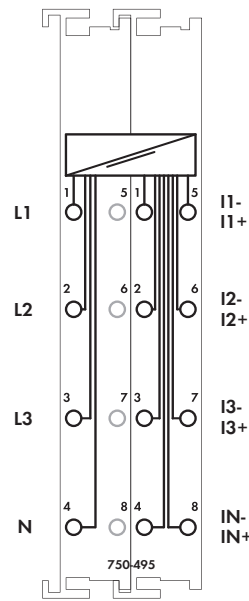
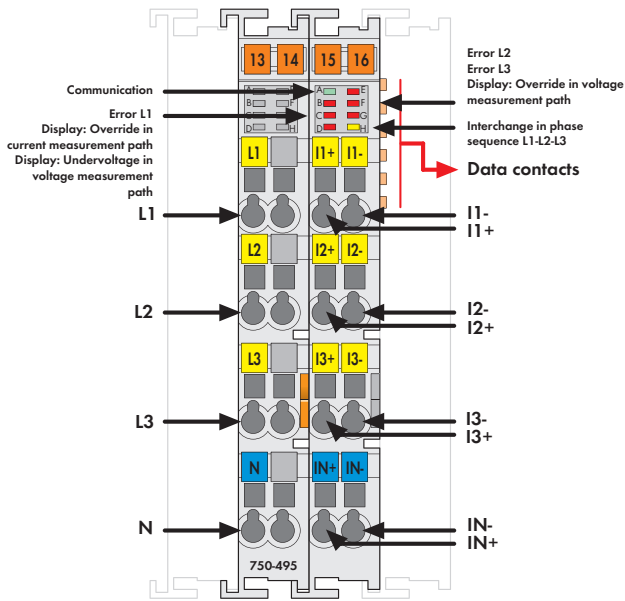

三相电力测量模块(750-495)可用于测量三相电网中的电气数据。将电网与L1、L2、L3和N端相连,可进行电压测量。通过电流互感器(750-495/000-002模块借助罗氏线圈)可将三相电流馈入IL1、IL2、IL3及IN端(各有2个接线端+, -)。电力测量模块(750-495)将测量数据(例如,无功/视在/有功功率、电力消耗、功率因数、相位角、频率、过压/欠压)直接传输到过程映像中,无需控制器进行高级运算。

借助综合测量数据和最多41次谐波的谐波分析,三相电力测量模块可通过现场总线进行全面的电网分析。

通过所测得的数值,操作人员可以将驱动器或者设备供电调节到最佳状态,防止系统受损或出现故障。

通过对中线进行电流测量可以检测和防止绝缘失效。四象限显示可以表示不同的负载(感性、容性),以及它是耗电还是发电。

说明	型号	每包数量
三相电力测量模块(690V/1A)	750-495	1
三相电力测量模块(690V/5A)	750-495/000-001	1
三相电力测量模块(690V/RC) 罗氏线圈	750-495/000-002	1
附件		
小型WSB标记系列		
 空白	248-501	5
带标记	详见11章	
认证		
一致性标志	CE	
技术参数		
导线连接技术	CAGE CLAMP®	
所接导线范围	0.08 mm² ... 2.5 mm²/AWG 28 ... 14	
剥线长度	8 ... 9 mm / 0.33 in	
宽度	12 mm	
重量	48.5 g	
EMC·抗干扰性	符合EN 61000-6-2标准	
EMC·辐射干扰	符合EN 61000-6-3标准	

技术参数	
测量输入点数	7 (3个电压测量输入, 4个差分电流测量输入)
额定电压	$V_{LN} = 400 \text{ V AC}$; $V_{LL} = 690 \text{ V AC}$
输入阻抗电压电路(典型)	1429 kΩ
测量电流(最大)	1 A (750-495) 5 A (750-495/000-001)
	罗氏线圈 RT500/RT2000 (750-495/000-002)
输入阻抗电流电路(典型)	22 mΩ (750-495) 5 mΩ (750-495/000-001) 44 kΩ (750-495/000-002)
分辨率	24位
频率范围, 电源频率	45 Hz ... 65 Hz
频率范围, 谐波分析	0 Hz ... 3300 Hz
最大工作频率	15.9 kHz
信号形式	任意(需考虑最大频率)
电流和电压的测量误差	最大0.5% (上限值)
测量过程	真有效值测量
测量周期时间	算数平均值可调, 最小/最大值
测量值	线间电压、功率输出、电力、 功率因数、主频率、 谐波分析(最多41次谐波)、THD
供电电压	通过内部总线系统电压 (5 V)
电流消耗(内部)	100 mA
额定脉冲电压	6 kV
位宽	2 x 128位数据; 2 x 64位控制/状态



750/753系列的外壳设计	
外形尺寸(mm) W x H x L	12 x 65 x 100 (以DIN导轨的上边线为高度基准)
导线连接技术	CAGE CLAMP®
所接导线范围	0.08 mm ² ... 2.5 mm ² /28 ... 14 AWG
剥线长度	750系列: 8 ... 9 mm/0.33 in. 753系列: 9 ... 10 mm/0.37 in.

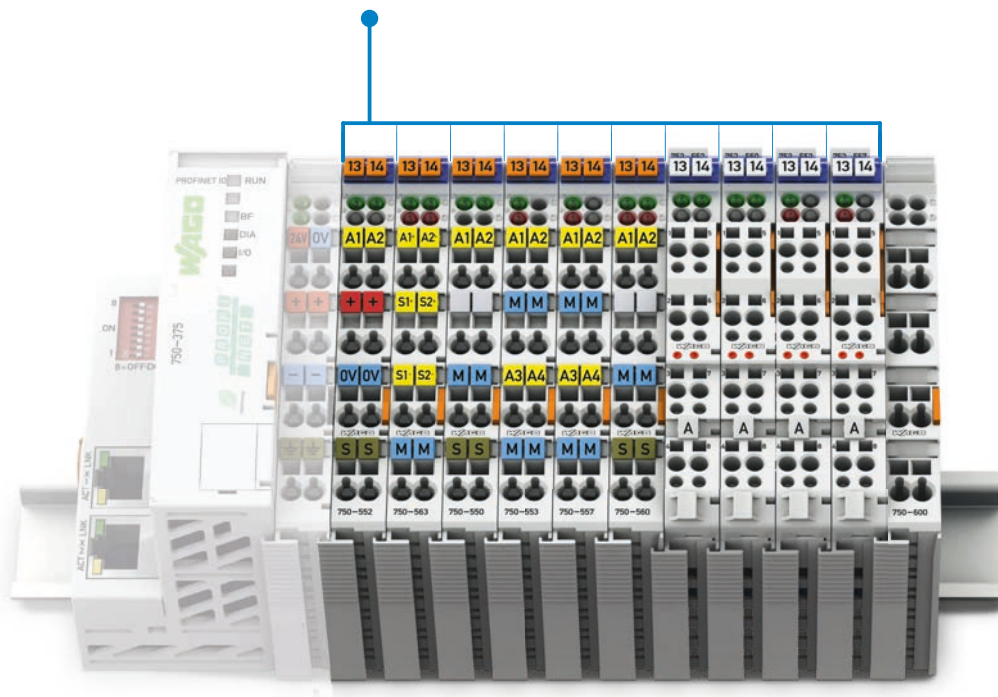

功能	2通道模拟量 输出	4通道模拟量 输出	说明	型号				页码
				标准型	/S5 数据格式	/T 扩展的工作 温度范围: -20°C ... +60°C	可插拔	
0 – 20 mA	■		12位	750-552	750-552/000-200	750-552/025-000	753-552	282
		■	12位	750-553			753-553	284
4 – 20 mA	■		12位	750-554	750-554/000-200	750-554/025-000	753-554	282
		■	12位	750-555			753-555	284
0/4 – 20 mA	■		16位, 可配置	750-563				283
0 - 10 V	■		12位	750-550	750-550/000-200		753-550	285
	■		10位, 10 mA	750-560				288
		■	12位	750-559		750-559/025-000	753-559	287
± 10 V	■		12位	750-556	750-556/000-200		753-556	285
		■	12位	750-557			753-557	287
0 V/± 10 V	■		16位, 可配置	750-562				286
Exi				详见4.9章				

4 2通道模拟量输出模块0/4-20 mA

282







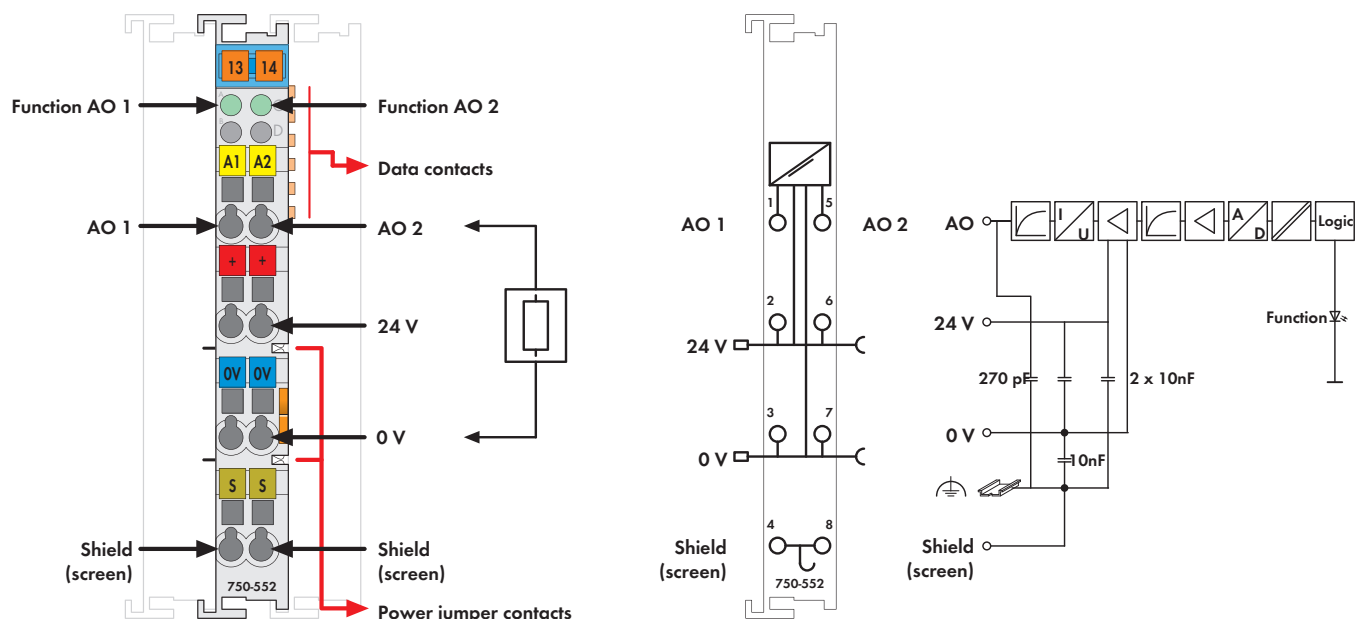

图: 750系列

该型号不包含小型WSB标记系列

该模拟量输出模块可输出产生0-20 mA或4-20 mA标准信号。

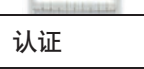
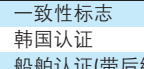
输出信号经电气隔离,并以12位分辨率的形式传输。

电流型模拟量输出模块由现场侧电源供电(环路供电)。

说明	型号	每包数量
2AO 0-20 mA	750-552	1
2AO 4-20 mA	750-554	1
2AO 0-20 mA/S5 ¹⁾	750-552/000-200	1
2AO 0-20 mA/T	750-552/025-000	1
扩展的温度范围: -20 °C ... +60 °C		
2AO 4-20 mA/S5 ¹⁾	750-554/000-200	1
2AO 4-20mA/T	750-554/025-000	1
扩展的温度范围: -20 °C ... +60 °C		
2AO 0-20mA(不带前连接器)	753-552	1
2AO 4-20mA(不带前连接器)	753-554	1
¹⁾ 适用西门子S5, FB 251的数据格式		
附件	型号	每包数量
 753系列前连接器	753-110	25
 753系列专用定位销	753-150	100
小型WSB标记系列		
 空白	248-501	5
 带标记	详见11章	
认证		
一致性标志	CE	
韩国认证		
船舶认证(带后缀型号请联系查询)	ABS, BV, DNV, GL, KR, LR, NKK, PRS, RINA	
 UL 508		
 ANSI/ISA 12.12.01	Class I, Div. 2, Grp. ABCD, T4	
 TÜV 07 ATEX 554086 X	I M2 Ex d I Mb, II 3 G Ex nA IIC T4 Gc, II 3 D Ex tc IIIC T135 °C Dc	
IECEx TUN 09.0001 X	Ex d I Mb, Ex nA IIC T4 Gc, Ex tc IIIC T135 °C Dc	

技术参数	
输出点数	2
典型电流消耗(内部)	70 mA
电源跨接触点电压	24 V DC (-25 % ... +30 %)
信号电流	0 - 20mA (750-552 / 753-552)
	4 - 20mA (750-554 / 753-554)
负载阻抗	< 600 Ω
线性度	± 10 μA
分辨率	12位
转换时间	约2 ms
测量误差(25 °C)	< ± 0.1 %满量程
温度系数	< ± 0.01 %/K满量程
	(750-552 / 753-552)
	< ± 0.015 %/K满量程
	(750-554 / 753-554)
隔离	500 V系统/供电
位宽	2 x 16位数据
	2 x 8位控制/状态(可选)
导线连接技术	CAGE CLAMP®
所接导线范围	0.08 mm² ... 2.5 mm² / AWG 28 ... 14
剥线长度, 750/753系列	8 ... 9 mm / 0.33 in
	9 ... 10 mm / 0.37 in
宽度	12 mm
重量	50.1 g
EMC - 抗干扰性	符合EN 61000-6-2标准, 船舶应用
EMC - 辐射干扰	符合EN 61000-6-4标准, 船舶应用

2通道模拟量输出模块, 0/4 ... 20 mA/6 ... 18 V DC

16位, 可配置

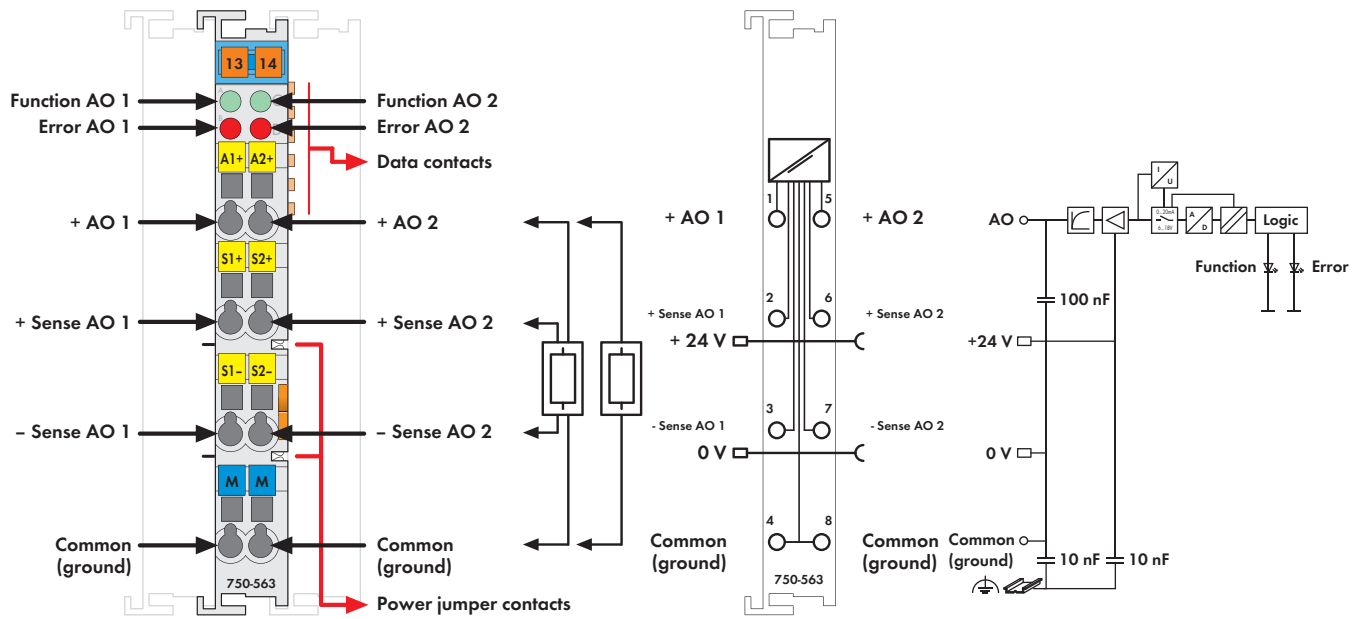

该型号不包含小型WSB标记系列

该模拟量输出模块(750-563)可为现场侧输出产生0/4至20mA输出电流或6至18V输出电压。

输出范围可通过WAGO-I/O-CHECK或GSD文件进行配置。

该模块具有两个短路保护输出通道, 并可将两个2线制执行器直接与AO 1和接地端或AO 2和接地端相连接。信号输出通过AO 1或AO 2实现。另外, 可将4线制执行器的传感线连接到-Sense AO 1和+Sense AO 1或-Sense AO 2和+Sense AO 2。

模块的两个输出通道具有一个公共接地电位。输出信号经电气隔离, 并以16位分辨率的形式传输。内部系统电源和现场侧电源均可为该模块供电。

说明	型号	每包数量	
2AO 0/4-20mA/6-18V DC 16位	750-563	1	
附件			
小型WSB标记系列			
	空白	248-501	5
	带标记	详见11章	
认证			
一致性标志	CE		
韩国认证	KL		
船舶认证	GL		
UL 508			
ANSI/ISA 12.12.01	Class I, Div. 2, Grp. ABCD, T4		
TÜV 07 ATEX 554086 X	I M2 Ex d I Mb, II 3 G Ex nA IIC T4 Gc, II 3 D Ex tc IIIC T135 °C Dc		
IECEX TUN 09.0001 X	Ex d I Mb, Ex nA IIC T4 Gc, Ex tc IIIC T135 °C Dc		

技术参数

输出点数	2
电流消耗(内部)	80 - 110mA
电源跨接触点电压	24 V DC (-15 % ... +20 %)
输出电压	6 V ... 18 V(可转换)
输出电流	0/4 mA ... 20 mA(可转换)
负载阻抗	> 1.8 kΩ(电压输出) < 500 Ω(电流输出)
分辨率	16位
转换时间(典型)	5ms
恢复时间(典型)	< 300 μs
测量误差(25 °C)	< ± 0.05 %满量程
温度系数	< ± 100ppm
隔离	500 V系统/供电
位宽	2 × 16位数据 2 × 8位控制/状态(可选)
导线连接技术	CAGE CLAMP®
所接导线范围	0.08 mm² ... 2.5 mm²/AWG 28 ... 14
宽度	12 mm
重量	51.2 g
EMC - 抗干扰性	符合EN 61131-2标准, 船舶应用
EMC - 辐射干扰	符合EN 61131-2标准, 船舶应用

4 4通道模拟量输出模块0/4-20 mA









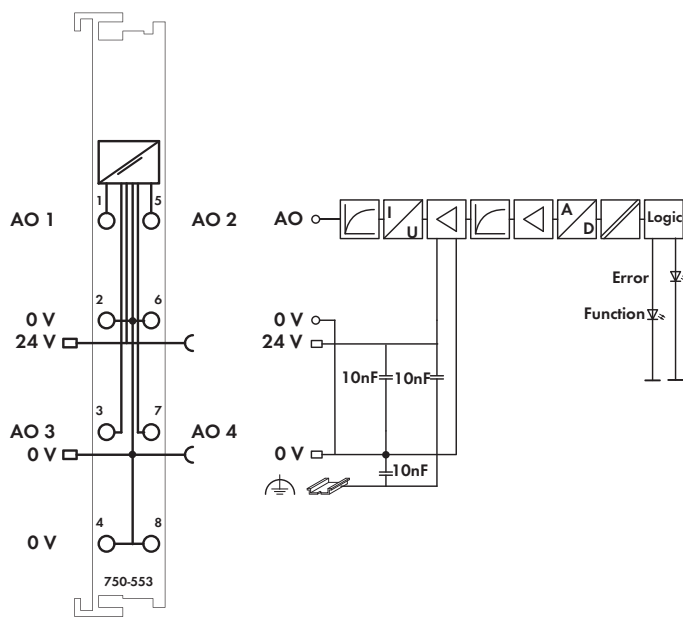
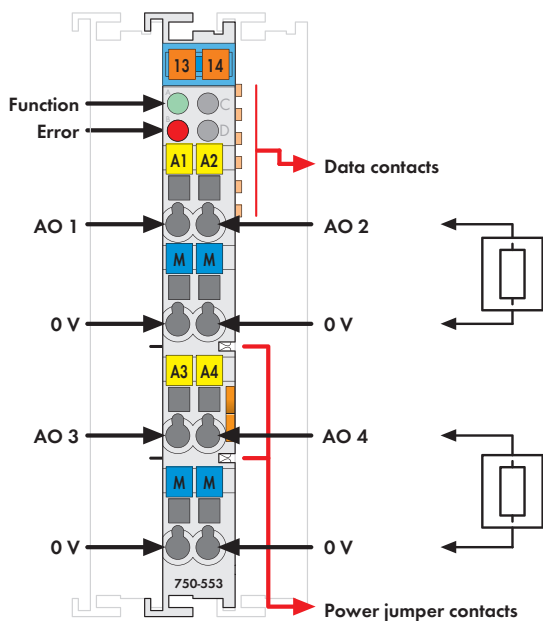

图: 750系列
 该型号不包含小型WSB标记系列
 该模拟量输出模块可输出产生0-20mA或4-20mA标准信号。
 输出信号经电气隔离,并以12位分辨率的形式传输。
 电流型模拟量输出模块由现场侧电源供电(环路供电)。

输出通道具有一个公共接地电位。

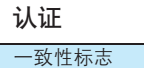
说明	型号	每包数量
4AO 0-20 mA	750-553	1
4AO 4-20 mA	750-555	1
4AO 0-20 mA(不带前连接器)	753-553	1
4AO 4-20 mA(不带前连接器)	753-555	1
附件	型号	每包数量
 753系列前连接器	753-110	25
 753系列专用定位销	753-150	100
小型WSB标记系列		
 空白	248-501	5
 带标记	详见11章	
认证		
一致性标志	CE	
韩国认证		
船舶认证	ABS, BV, DNV, GL, KR, LR, NKK, PRS, RINA	
 UL 508		
 ANSI/ISA 12.12.01	Class I, Div. 2, Grp. ABCD, T4	
 TÜV 07 ATEX 554086 X	I M2 Ex d I Mb, II 3 G Ex nA IIC T4 Gc, II 3 D Ex tc IIIC T135°C Dc	
IECEx TUN 09.0001 X	Ex d I Mb, Ex nA IIC T4 Gc, Ex tc IIIC T135°C Dc	

技术参数	
输出点数	4
典型电流消耗(内部)	60 mA
供电电压	通过系统电压DC/DC
信号电流	0 - 20mA (750-553 / 753-553) 4 - 20mA (750-555 / 753-555)
负载阻抗	0 ... 300 Ω或300 ... 600 Ω (所有负载使用相同的阻抗范围)
分辨率	12位
转换时间(典型)	10 ms
恢复时间(典型)	100 ms
测量误差(25°C)	< ± 0.1%满量程
温度系数	< ± 0.01 %/K满量程
隔离	500 V系统/供电
位宽	4 x 16位数据 4 x 8位控制/状态(可选)
导线连接技术	CAGE CLAMP®
所接导线范围	0.08 mm² ... 2.5 mm² / AWG 28 ... 14
剥线长度, 750/753系列	8 ... 9 mm/0.33 in 9 ... 10 mm/0.37 in
宽度	12mm
重量	50.5g
EMC - 抗干扰性	符合EN 61000-6-2标准, 船舶应用
EMC - 辐射干扰	符合EN 61000-6-4标准, 船舶应用

¹⁾不适用于753-55x

2通道模拟量输出模块0-10 V/±10 V



图: 750系列

该型号不包含小型WSB标记系列





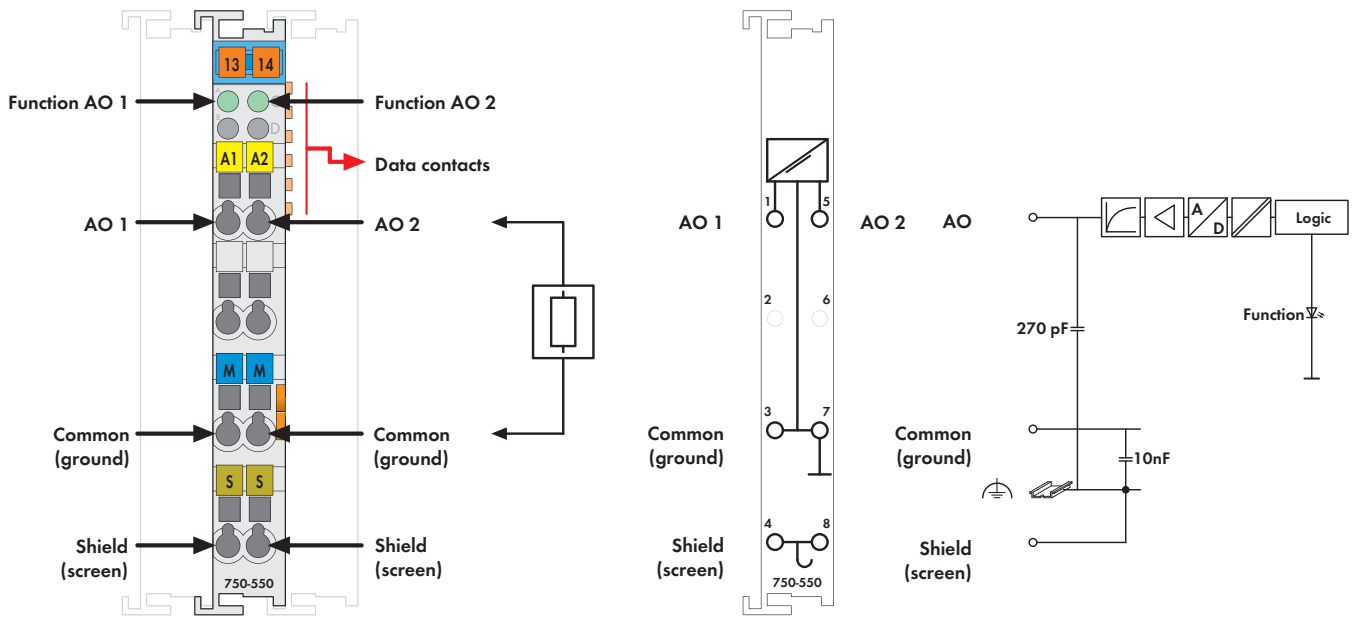

该模拟量输出模块可输出产生0-10V或±10V标准信号。

输出信号经电气隔离,并以12位分辨率的形式传输。

输出端具有短路保护功能。

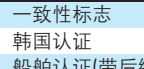
模块可通过内部系统电源进行供电。

输出通道具有一个公共接地电位。

说明	型号	每包数量
2AO 0-10V DC	750-550	1
2AO ± 10V DC	750-556	1
2AO 0-10V DC/S5 ¹⁾	750-550/000-200	1
2AO ± 10V DC/S5 ¹⁾	750-556/000-200	1
2AO 0-10V DC(不带前连接器)	753-550	1
2AO ± 10V DC(不带前连接器)	753-556	1
¹⁾ 适用西门子S5: FB 251的数据格式		
附件	型号	每包数量
 753系列前连接器	753-110	25
 753系列专用定位销	753-150	100
小型WSB标记系列		
 空白	248-501	5
 带标记	详见11章	
认证		
一致性标志	CE	
韩国认证		
船舶认证(带后缀型号请联系查询)	ABS, BV, DNV, GL, KR, LR, NKK, PRS, RINA	
 UL 508		
 ANSI/ISA 12.12.01	Class I, Div. 2, Grp. ABCD, T4	
 TÜV 07 ATEX 554086 X	I M2 Ex d I Mb, II 3 G Ex nA IIC T4 Gc, II 3 D Ex tc IIIC T135°C Dc	
IECEX TUN 09.0001 X	Ex d I Mb, Ex nA IIC T4 Gc, Ex tc IIIC T135°C Dc	

技术参数	
输出点数	2
电流消耗(内部)	65mA
供电电压	通过系统电压DC/DC
信号电压	0 - 10 V(750-550 / 753-550)
	± 10V (750-556 / 753-556)
负载阻抗	> 5 kΩ
线性度	± 10 mV
分辨率	12位
转换时间	约2 ms
恢复时间(典型)	300 μs
测量误差(25°C)	< ± 0.1 %满量程
温度系数	< ± 0.01 %/K满量程
隔离	500 V系统/供电
位宽	2 × 16位数据 2 × 8位控制/状态(可选)
导线连接技术	CAGE CLAMP®
所接导线范围	0.08 mm ² ... 2.5 mm ² /AWG 28 ... 14
剥线长度, 750/753系列	8 ... 9 mm/0.33 in 9 ... 10 mm/0.37 in
宽度	12 mm
重量	47.9 g
EMC - 抗干扰性	符合EN 61000-6-2标准, 船舶应用
EMC - 辐射干扰	符合EN 61000-6-4标准, 船舶应用

2通道模拟量输出模块, 0 ... 10 V / -10 ... +10 V DC

16位, 可配置

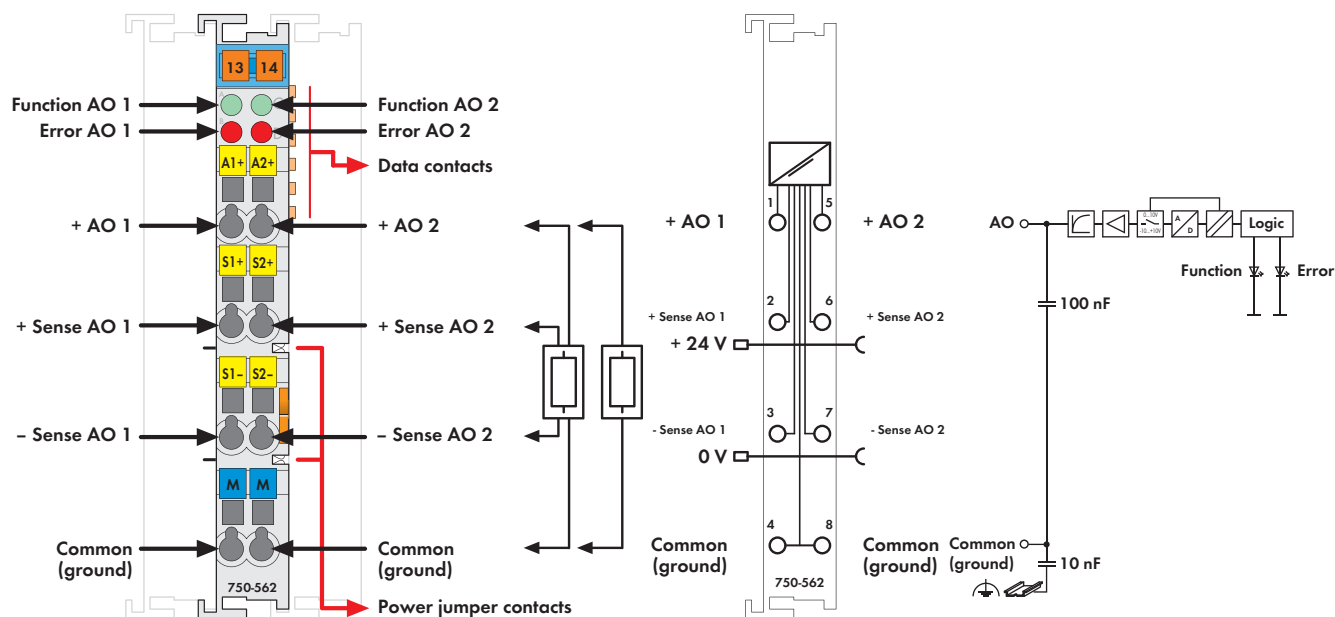



该型号不包含小型WSB标记系列

该模拟量输出模块(750-562)可为现场侧输出产生0-10V或±10V输出电压。

输出范围可通过WAGO-I/O-CHECK或GSD文件进行配置。

该模块具有两个短路保护输出通道, 并可将两个2线制执行器直接与AO 1和接地端或AO 2和接地端相连接。信号输出通过AO 1或AO 2实现。另外, 可将4线制执行器的传感线连接到-Sense AO 1和+Sense AO 1或-Sense AO 2和+Sense AO 2。

两个输出通道具有一个公共接地电位。输出信号经电气隔离, 并以16位分辨率的形式传输。模块可通过内部系统电源进行供电。现场侧电源只向下游I/O模块供电。

说明	型号	每包数量	
2 AO 0/+10V DC 16位	750-562	1	
附件			
小型WSB标记系列			
	空白	248-501	5
	带标记	详见11章	
认证			
一致性标志	CE		
韩国认证			
UL 508			
ANSI/ISA 12.12.01	Class I, Div. 2, Grp. ABCD, T4		
TÜV 07 ATEX 554086 X	I M2 Ex d I Mb, II 3 G Ex nA IIC T4 Gc, II 3 D Ex tc IIIC T135°C Dc		
IECEx TUN 09.0001 X	Ex d I Mb, Ex nA IIC T4 Gc, Ex tc IIIC T135°C Dc		

技术参数

输出点数	2
电流消耗(内部)	80-170 mA
电源跨接触点电压	24 V DC(-15 % ... +20 %)
信号电压	0 V-10 V(可转换) -10 V ... +10 V(可转换)
负载阻抗	> 5 kΩ
分辨率	16位
转换时间(典型)	5 ms
恢复时间(典型)	< 300 μs
测量误差(25°C)	< ± 0.05 %满量程
温度系数	< ± 100 ppm
隔离	500 V系统/供电
位宽	2 x 16位数据 2 x 8位控制/状态(可选)
导线连接技术	CAGE CLAMP®
所接导线范围	0.08 mm² ... 2.5 mm² / AWG 28 ... 14
宽度	12 mm
重量	53.5 g
EMC - 抗干扰性	符合EN 61131-2标准
EMC - 辐射干扰	符合EN 61131-2标准

4通道模拟量输出模块 ±10 V/0-10 V



图: 750系列





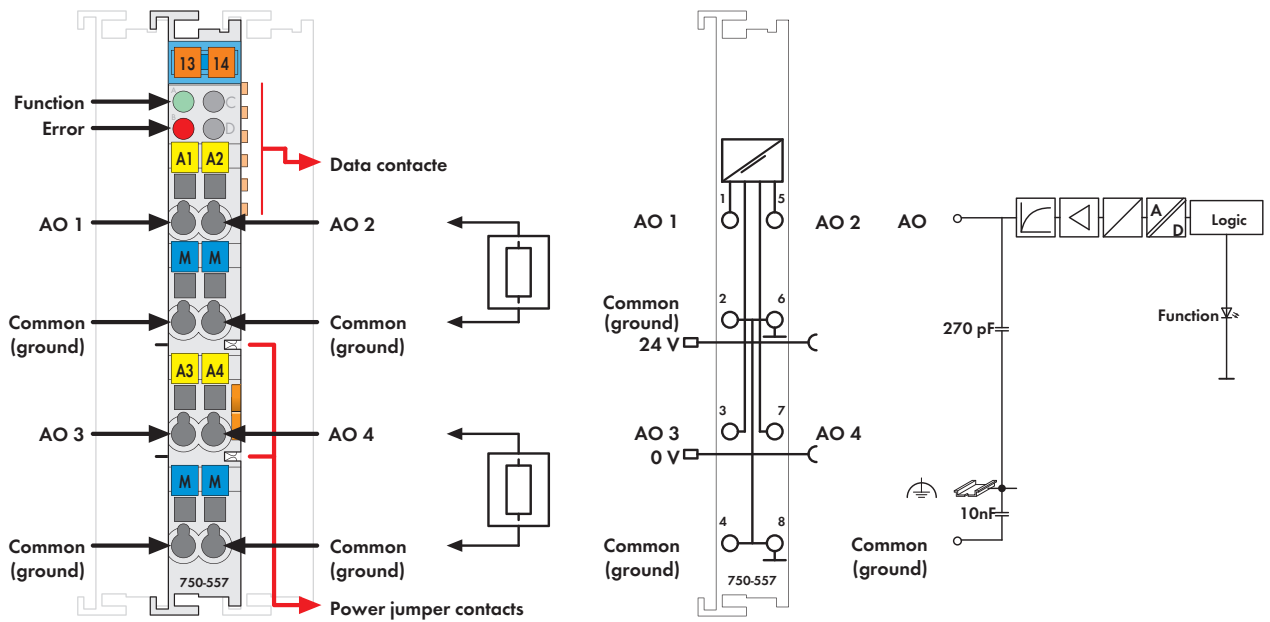

该型号不包含小型WSB标记系列

该模拟量输出模块可输出产生±10V或0-10V标准信号。

输出信号经电气隔离,并以12位分辨率的形式传输。

模块可通过内部系统电源进行供电。

输出通道具有一个公共接地电位。

说明	型号	每包数量	
4AO ±10V DC	750-557	1	
4AO 0-10V DC	750-559	1	
4AO 0-10V DC/T	750-559/025-000	1	
扩展的温度范围: -20 °C ... +60 °C			
4AO ±10V DC(不带前连接器)	753-557	1	
4AO 0-10V DC(不带前连接器)	753-559	1	
附件			
	753系列前连接器	753-110	25
	753系列专用定位销	753-150	100
小型WSB标记系列			
	空白	248-501	5
	带标记	详见11章	
认证			
一致性标志	CE		
韩国认证			
船舶认证(带后缀型号请联系查询)	ABS, BV, DNV, GL, KR, LR, NKK, PRS, RINA		
	UL 508		
	ANSI/ISA 12.12.01 Class I, Div. 2, Grp. ABCD, T4		
	TUV 07 ATEX 554086 X I M2 Ex d I Mb, II 3 G Ex nA IIC T4 Gc, II 3 D Ex tc IIIC T135°C Dc		
IECEX TUN 09.0001 X	IECEX TUN 09.0001 X Ex d I Mb, Ex nA IIC T4 Gc, Ex tc IIIC T135°C Dc		

技术参数

输出点数	4
最大电流消耗(内部)	125 mA
供电电压	通过系统电压DC/DC
信号电压	±10V(750-557 / 753-557)
	0-10V(750-559 / 753-559)
负载阻抗	> 5 kΩ
分辨率	12位
转换时间(典型)	10 ms
恢复时间(典型)	100 ms
测量误差(25°C)	< ± 0.1 %满量程
温度系数	< ± 0.01 %/K满量程
隔离	500 V系统/供电
位宽	4 × 16位数据 4 × 8位控制/状态(可选)
导线连接技术	CAGE CLAMP®
所接导线范围	0.08 mm² ... 2.5 mm² / AWG 28 ... 14
剥线长度, 750/753系列	8 ... 9 mm/0.33 in 9 ... 10 mm/0.37 in
宽度	12 mm
重量	53.5g
EMC - 抗干扰性	符合EN 61000-6-2标准, 船舶应用
EMC - 辐射干扰	符合EN 61000-6-4标准, 船舶应用

4 2通道模拟量输出模块0-10V

288 10位, 10 mA

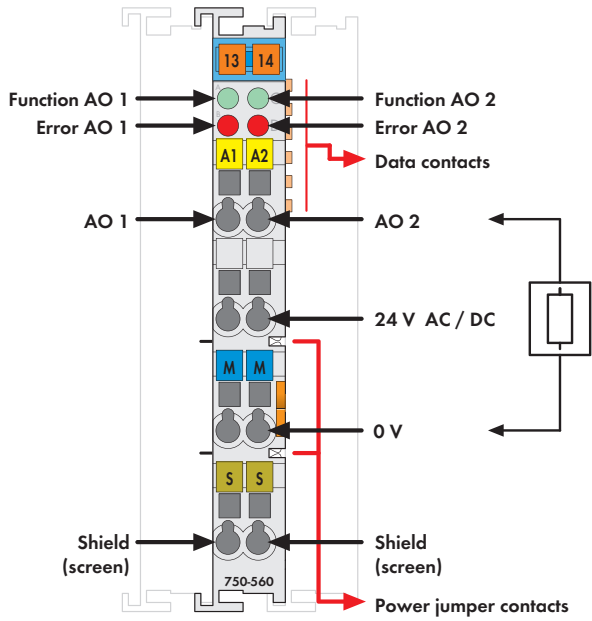

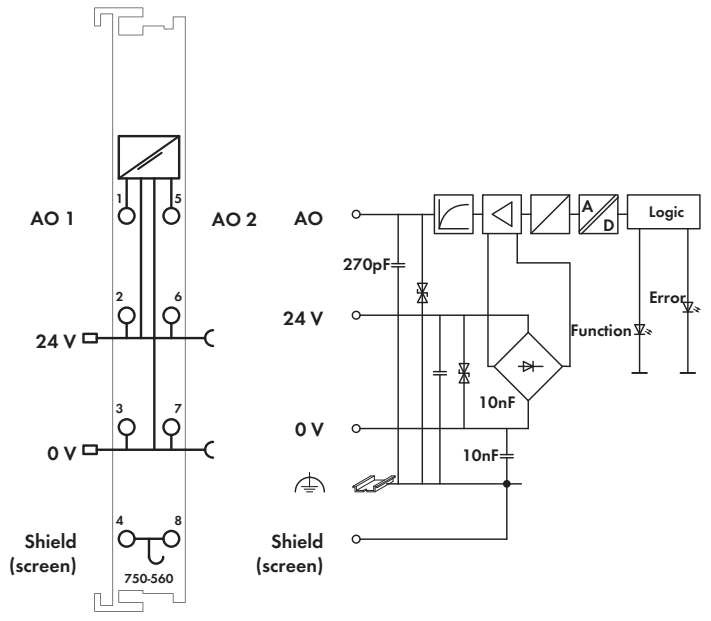

该型号不包含小型 WSB 标记系列

该模拟量输出模块可输出产生0-10V标准信号。输出信号经电气隔离,并以8位分辨率的形式传输。输出端具有短路保护功能。每个通道均带有LED指示灯,可指示短路或过载($\geq 15\text{mA}$)状态。屏蔽端可直接与DIN导轨相连。内部系统电源和现场侧电源均可为该模块供电。



输出通道具有一个公共接地电位。

模拟量输出端和24V供电端具有一个公共接地电位,因此可以连接3线制执行器(如伺服驱动器)。

说明	型号	每包数量	
2AO 0-10 V DC 10位10mA 24V	750-560	1	
附件			
小型WSB标记系列			
	空白	248-501	5
	带标记	详见11章	
认证			
一致性标志	CE		
韩国认证			
UL 508			
ANSI/ISA 12.12.01	Class I, Div. 2, Grp. ABCD, T4		
TÜV 07 ATEX 554086 X	I M2 Ex d I Mb, II 3 G Ex nA IIC T4 Gc, II 3 D Ex tc IIIC T135°C Dc		
IECEX TUN 09.0001 X	Ex d I Mb, Ex nA IIC T4 Gc, Ex tc IIIC T135°C Dc		

技术参数	
输出点数	2
电流消耗(内部)	16mA
电源跨接触点电压	24 V AC/DC
信号电压	0 V-10 V
负载阻抗	$\geq 1 \text{ k}\Omega$
分辨率	10位
转换时间	约10 ms
测量误差(25°C)	$< \pm 0.2\%$ 满量程
温度系数	$< \pm 0.02\%$ /K 满量程
隔离	500 V 系统/供电
位宽	2 x 16位数据 2 x 8位控制/状态(可选)
导线连接技术	CAGE CLAMP®
所接导线范围	0.08 mm ² ... 2.5 mm ² / AWG 28 ... 14
剥线长度	8 ... 9 mm / 0.33 in
宽度	12 mm
重量	53.5 g
EMC - 抗干扰性	符合EN 61000-6-2标准
EMC - 辐射干扰	符合EN 61000-6-4标准



750/753系列的外壳设计	
外形尺寸(mm) W x H x L	12 x 65 x 100 (以DIN导轨的上边线为高度基准)
导线连接技术	CAGE CLAMP®
所接导线范围	0.08 mm ² ... 2.5 mm ² /28 ... 14 AWG
剥线长度	750系列: 8 ... 9 mm/0.33 in. 753系列: 9 ... 10 mm/0.37 in.

双倍厚度的外壳设计	
外形尺寸(mm) W x H x L	24 x 65 x 100 (以DIN导轨的上边线为高度基准)

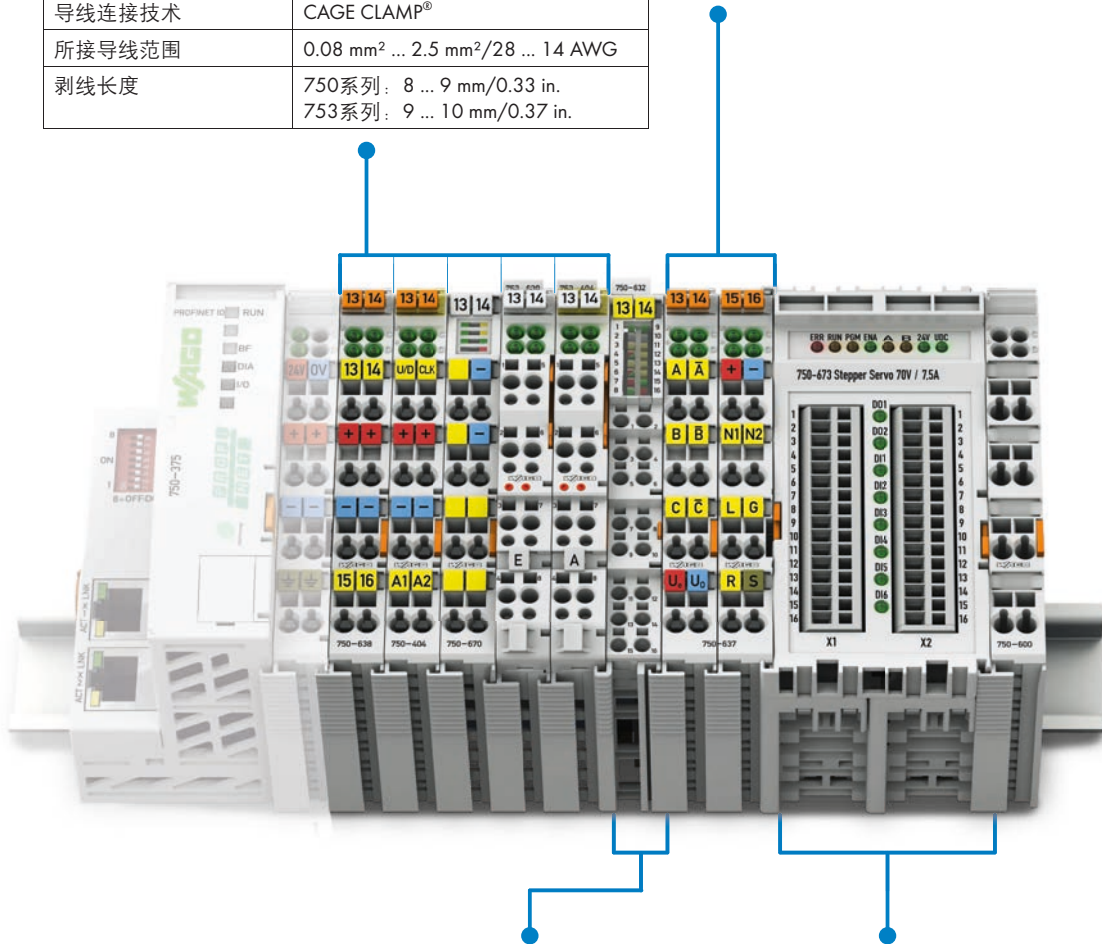

750系列的外壳设计, 带有直插型笼式弹簧接线单元(Push-in CAGE CLAMP®)(16通道)	
外形尺寸(mm) W x H x L	12 x 65 x 100 (以DIN导轨的上边线为高度基准)
导线连接技术	Push-in CAGE CLAMP®
所接导线范围	单股导线: 0.08 mm ² ... 2.5 mm ² /28 ... 16 AWG 细多股导线: 0.25 mm ² ... 1.5 mm ² /22 ... 16 AWG
剥线长度	8 ... 9 mm/0.33 in.

750系列的特殊外壳设计	
外形尺寸(mm) W x H x L	51 x 70 x 100 (以DIN导轨的上边线为高度基准)
导线连接技术	CAGE CLAMP®
所接导线范围	0.08 mm ² ... 1.5 mm ² /28 ... 14 AWG
剥线长度	5 ... 6 mm/0.22 in.



功能	说明	型号			页码
		标准型	/T 扩展的工作 温度范围: -20°C ... +60°C	可插拔	
计数器模块	加/减计数器, 24 VDC, 100 kHz	750-404		753-404	292
	加计数器/使能输入	750-404/000-001			292
	峰值时间计数器	750-404/000-002			292
	频率计数器0.1 Hz - 100 kHz	750-404/000-003		753-404/000-003	292
	加/减计数器/开关输出	750-404/000-004			292
	2通道加计数器/16位/5kHz	750-404/000-005		753-404/000-005	292
	加/减计数器, 24 VDC/16位/500 Hz	750-638	750-638/025-000	753-638	293
脉宽模块	2DO 24V DC 0.1A/脉宽	750-511		753-511	294
	2DO 24V DC 0.1A/频率/2kHz	750-511/000-001			294
	2DO 24V DC 0.1A/脉宽/100Hz	750-511/000-002			294
距离和角度测量模块	SSI编码器接口, 24位, 125 kHz, 格雷码	750-630			295
	SSI编码器接口, 24位, 125 kHz, 二进制	750-630/000-001			295
	SSI编码器接口, 24位, 250 kHz, 二进制	750-630/000-002			295
	SSI编码器接口, 24位, 125 kHz, 格雷码, 状态	750-630/000-004			295
	SSI编码器接口, 15位, 125 kHz, 格雷码, 状态	750-630/000-005			295
	SSI编码器接口, 24位, 250 kHz, 格雷码	750-630/000-006			295
	SSI编码器接口, 25位, 125 kHz 格雷码	750-630/000-008			295
	SSI编码器接口, 13位, 250 kHz, 二进制	750-630/000-009			295
	SSI编码器接口, 25位, 125 kHz, 二进制	750-630/000-011			295
	SSI编码器接口, 13位, 125 kHz, 格雷码	750-630/000-012			295
	SSI编码器接口, 29位, 125 kHz, 二进制	750-630/000-013			295
	SSI编码器接口, 可配置	750-630/003-000			295
	增量型编码器接口RS-422	750-631/000-004			296
	增量型编码器接口	750-637			297
	增量型编码器接口, 24 V, 32位差分	750-637/000-001			297
	增量型编码器接口, 24 V, 32位单端输入	750-637/000-002			297
	增量型编码器接口, RS-422, 32位, 单倍频	750-637/000-003			297
	增量型编码器接口, 24 V, 32位, 单端/凸轮输出	750-637/000-004			297
	数字脉冲接口	750-635		753-635	298
RTC模块	RTC模块, 实时时钟	750-640			299
振动监控	2通道振动速率/轴状态监控VIB I/O模块	750-645			300
步进电机模块	步进电机控制器RS-422, 24 V, 20 mA	750-670			302
	步进电机控制器24 V, 1.5 A	750-671			303
	步进电机控制器, 70 V/7.5 A, 6 IN, 2 OUT	750-672			304
	伺服步进电机控制器, 70 V/7.5 A, 6 IN, 2 OUT	750-673			306
直流驱动控制器	直流驱动控制器, 24 V, 5 A	750-636	750-636/025-000		308
	直流驱动控制器, 24 V, 5 A, 电机外供电	750-636/000-700			308
	直流驱动控制器, 24 V, 5 A, 抗干扰	750-636/000-800			308
比例阀模块	比例阀模块	750-632			310
Ex i		详见4.9章			

4 加/减计数器24 V DC, 100 kHz

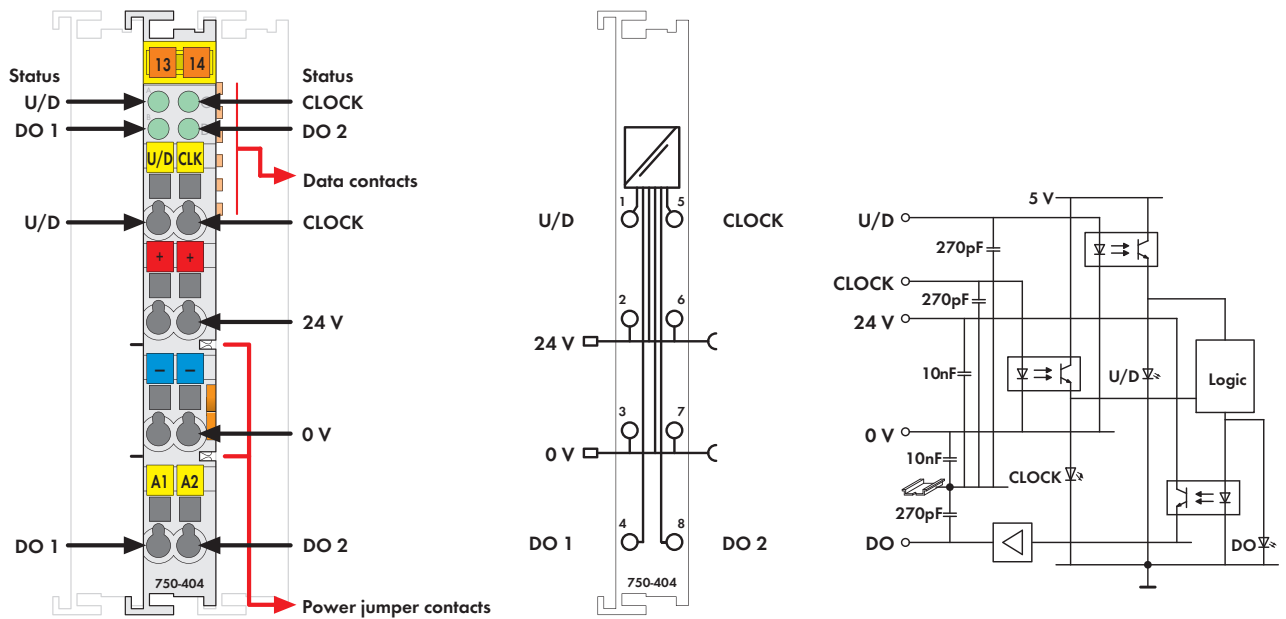

图：750系列
该型号不包含小型WSB标记系列

该加/减计数器用于计算二进制24 V DC脉冲数，并将计数值传送给现场总线。

U/D输入端用于设定加或减计数。

数字量输出DO 1和DO 2可以通过控制字节进行设定。

计数器可以通过控制字节进行置位、复位或锁定。

750-404/000-003的技术参数差异

- 测量误差 $\leq \pm 0.2\%$ (测量范围0.1 Hz ... 10 kHz)
- 测量误差 $\leq \pm 1.5\%$ (测量范围0.1 Hz ... 100 kHz)

750-404/000-005的技术参数差异

- 最大计数频率：5 kHz
- 计数范围：2 x 16位
- 内部位宽：2 x 16位数据

说明	型号	每包数量
加/减计数器/100 kHz	750-404	1
加计数器/使能输入	750-404/000-001	1
带使能输入的计数器(Gate), U/D输入端用作使能输入		
峰值时间计数器	750-404/000-002	1
频率计数器0.1 Hz - 100 kHz	750-404/000-003	1
频率测量, U/D输入端用作使能输入		
加/减计数器/切换输出	750-404/000-004	1
带数字量输出的计数器(依据计数器的计数值进行切换输出)		
2通道加计数器/16位/5kHz	750-404/000-005	1
U/D输入端用作第2个计数器的时钟输入		
加/减计数器, 100 Hz (不带前连接器)	753-404	1
频率计数器	753-404/000-003	1
频率测量, U/D输入端用作使能输入		
2通道加计数器/16位/5 kHz (不带前连接器)	753-404/000-005	1
U/D输入端用作第2个计数器的时钟输入		
认证		
一致性标志	CE	
韩国认证	KCC	
船舶认证(带后缀型号请联系查询)	ABS, BV, DNV, GL, KR, LR, NKK, PRS, RINA	
UL 508		
ANSI/ISA 12.12.01	Class I, Div. 2, Grp. ABCD, T4	
TÜV 07 ATEX 554086 X	I M2 Ex d I Mb, II 3 G Ex nA IIC T4 Gc, II 3 D Ex tc IIIC T135 °C Dc	
IECEx TUN 09.0001 X	Ex d I Mb, Ex nA IIC T4 Gc, Ex tc IIIC T135 °C Dc	

技术参数		
输出点数	2	
计数器数量	1	
电流消耗(内部)	70 mA	
电源跨接触点电压	24 V DC (-15 % ... +20 %)	
输出电流	0.5 A, 短路保护	
信号电压(0)	-3 V ... +5 V DC	
信号电压(1)	15 V ... 30 V DC	
最大计数频率	100 kHz	
输入电流(典型)	5 mA	
计数范围	32位	
隔离	500 V系统/供电	
内部位宽	32位数据	
导线连接技术	8位控制/状态	
所接导线范围	CAGE CLAMP®	
剥线长度, 750/753系列	0.08 mm² ... 2.5 mm²/AWG 28 ... 14	
	9 ... 10 mm/0.33 in	
宽度	12 mm	
重量	50 g	
EMC - 抗干扰性	符合EN 61000-6-2标准, 船舶应用	
EMC - 辐射干扰	符合EN 61000-6-4标准, 船舶应用	
附件		
753系列前连接器	753-110	每包数量 25
753系列专用定位销	753-150	100
小型WSB标记系列	详见11章	

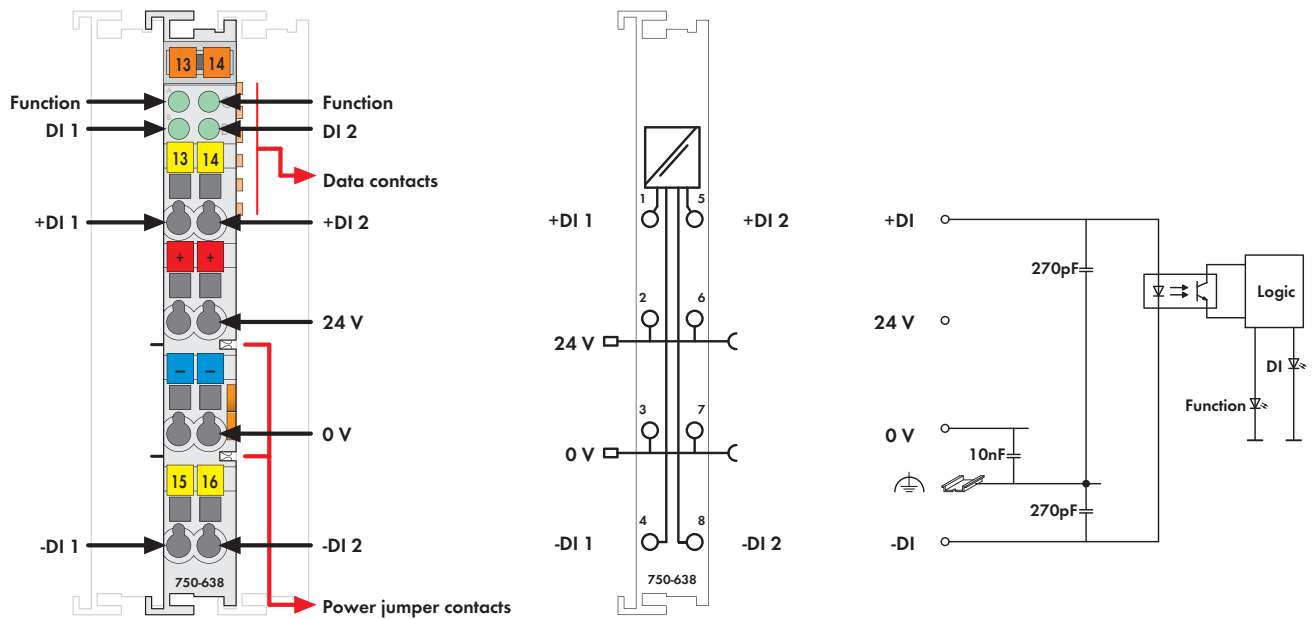





图：750系列
该型号不包含小型WSB标记系列

该I/O模块具有2个计数器，可分别独立计算二进制24 V DC脉冲数，并将计数值通过现场总线传送至控制系统。

计数器可以通过控制字节进行置位、复位或锁定。

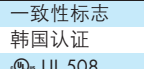
此外，控制字节还被用于确定计数方向。

说明	型号	每包数量
2通道加/减计数器, 500 Hz	750-638	1
2通道加/减计数器, 500 Hz/T	750-638/025-000	1
扩展的温度范围: -20 °C...+60 °C		
2通道加/减计数器, 500 Hz (不带前连接器)	753-638	1
附件	型号	每包数量
 753系列前连接器	753-110	25
 753系列专用定位销	753-150	100
小型WSB标记系列		
 空白	248-501	5
 带标记	详见11章	
认证		
一致性标志	CE	
韩国认证		
UL 508		
ANSI/ISA 12.12.01	Class I, Div. 2, Grp. ABCD, T4	
TÜV 12.1297 X (Brazil)	Ex nA IIC T4 Gc (750-638)	
TÜV 07 ATEX 554086 X	I M2 Ex d I Mb, II 3 G Ex nA IIC T4 Gc, II 3 D Ex tc IIIC T135 °C Dc	
IECEx TUN 09.0001 X	Ex d I Mb, Ex nA IIC T4 Gc, Ex tc IIIC T135 °C Dc	

技术参数	
计数器数量	2
典型电流消耗(内部)	10 mA
电源跨接触点电压	24 V DC (-15 % ... +20 %)
信号电压(0)	-3 V ... +5 V DC
信号电压(1)	(符合EN 61131标准, Type 1) 15 V ... 30 V DC
共模电压(最大)	500 V DC
最小脉冲宽度(0, 1)	1 ms
输入滤波	0.2 ms
传感器连接	差分
最大计数频率	500 Hz
计数范围	16位
隔离	500 V系统/供电
典型电流消耗(现场侧)	8 mA
内部位宽	2 x 16位数据 2 x 8位控制/状态(可选)
导线连接技术	CAGE CLAMP®
所接导线范围	0.08 mm² ... 2.5 mm²/AWG 28 ... 14
剥线长度, 750/753系列	8 ... 9 mm/0.33 in 9 ... 10 mm/0.37 in
宽度	12 mm
重量	48 g
EMC - 抗干扰性	符合EN 61000-6-2标准
EMC - 辐射干扰	符合EN 61000-6-4标准

4 2通道脉宽输出模块24 V DC

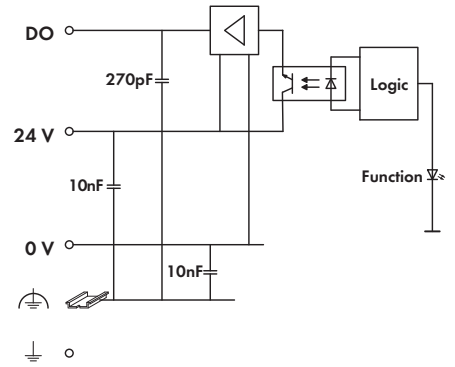
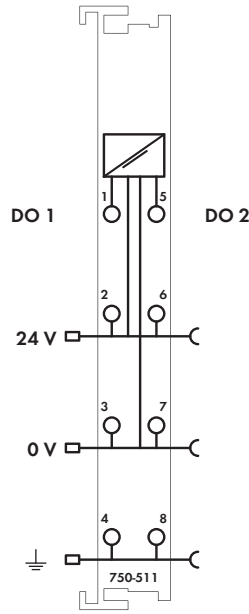
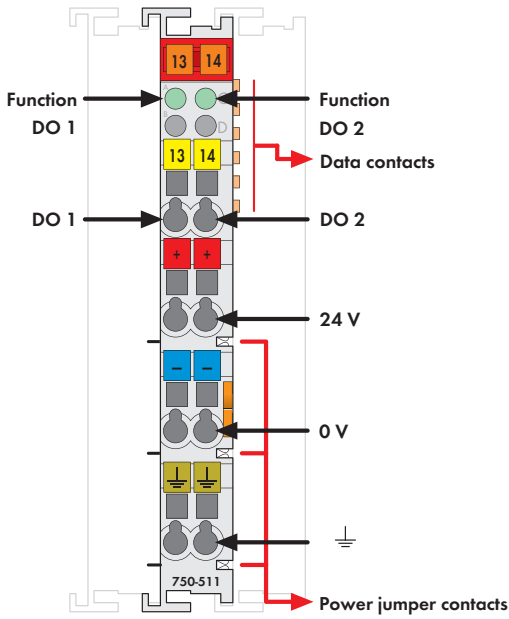





该型号不包含小型WSB标记系列

该输出模块能够调制一个分辨率为16位，且具有一个频率常数的输出信号。现场侧与总线系统之间经电气隔离。

脉宽频率和占空比16位表示。

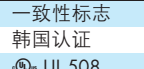
所有输出均带有短路保护。

说明	型号	每包数量
2DO 24 V DC 0.1 A/脉宽	750-511	1
2DO 24 V DC 0.1 A/频率/2 kHz	750-511/000-001	1
频率, 脉冲频率/脉冲占空比 2 Hz ... 2 kHz/50 %		
2DO 24 V DC 0.1 A/脉宽/100 Hz	750-511/000-002	1
脉冲频率 100 Hz		
2DO 24 V DC 0.1 A/脉宽	753-511	1
(不带前连接器)		
附件	型号	每包数量
 753系列前连接器	753-110	25
 753系列专用定位销	753-150	100
小型WSB标记系列		
 空白	248-501	5
 带标记	详见11章	
认证		
一致性标志	CE	
韩国认证		
UL 508		
ANSI/ISA 12.12.01	Class I, Div. 2, Grp. ABCD, T4	
TÜV 07 ATEX 554086 X	I M2 Ex d I Mb, II 3 G Ex nA IIC T4 Gc, II 3 D Ex tc IIIC T135 °C Dc	
IECEx TUN 09.0001 X	Ex d I Mb, Ex nA IIC T4 Gc, Ex tc IIIC T135 °C Dc	

技术参数	
输出点数	2
电流消耗(内部)	70 mA
电源跨接触点电压	24 V DC (-15 % ... +20 %)
输出电流	0.1 A, 短路保护
负载类型	阻性、感性
脉冲频率	250 Hz
脉冲占空比	0 % ... 100 %
分辨率	10位
隔离	500 V系统/供电
典型电流消耗(现场侧)	15 mA
内部位宽	2 x 16位数据 2 x 8位控制/状态(可选)
导线连接技术	CAGE CLAMP®
所接导线范围	0.08 mm² ... 2.5 mm²/AWG 28 ... 14
剥线长度, 750/753系列	8 ... 9 mm/0.33 in 9 ... 10 mm/0.37 in
宽度	12 mm
重量	51.7 g
EMC - 抗干扰性	符合EN 61000-6-2标准
EMC - 辐射干扰	符合EN 61000-6-4标准

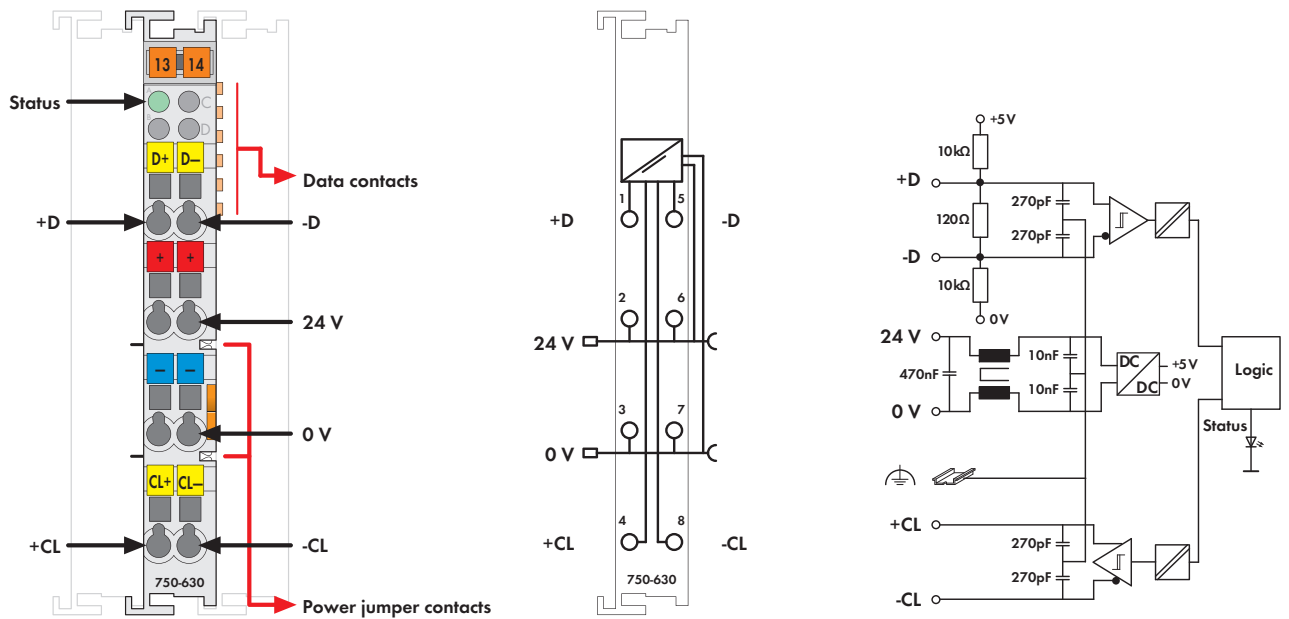

该型号不包含小型WSB标记系列

该模块是一个SSI接口，可以直接连接SSI编码器。

当该接口模块向传感器发送一个时钟脉冲后，模块读取输入数据并以数据字的形式将其直接传送至PLC或PC的过程映像区。通过控制寄存器可调整为不同的运行方式、传输频率与位宽。

可通过电源跨接点为编码器供电。

说明	型号	每包数量
SSI/24位/125 kHz/格雷码	750-630	1
SSI/24位/125 kHz/二进制	750-630/000-001	1
SSI/24位/250 kHz/二进制	750-630/000-002	1
SSI/24位/125 kHz/格雷码/状态	750-630/000-004	1
SSI/15位/125 kHz/格雷码/状态	750-630/000-005	1
SSI/24位/250 kHz/格雷码	750-630/000-006	1
SSI/25位/125 kHz/格雷码	750-630/000-008	1
SSI/13位/250 kHz/二进制	750-630/000-009	1
SSI/25位/125 kHz/二进制	750-630/000-011	1
SSI/13位/125 kHz/格雷码	750-630/000-012	1
SSI/29位/125 kHz/二进制	750-630/000-013	1
SSI/可配置	750-630/003-000	1
附件	型号	每包数量
小型WSB标记系列		
空白	248-501	5
带标记	详见11章	
认证		
一致性标志	CE	
韩国认证	K	
船舶认证(带后缀型号请联系查询)	GL	
UL 508		
ANSI/ISA 12.12.01	Class I, Div. 2, Grp. ABCD, T4	
TÜV 07 ATEX 554086 X	I M2 Ex d I Mb, II 3 G Ex nA IIC T4 Gc, II 3 D Ex tc IIIC T135 °C Dc	
IECEX TUN 09.0001 X	Ex d I Mb, Ex nA IIC T4 Gc, Ex tc IIIC T135 °C Dc	

技术参数	
传感器连接	输入+ D, -D/输出+ CL, -CL
典型电流消耗(内部)	20 mA
电源跨接点电压	24 V DC (-15 % ... +20 %)
传感器供电	24 V DC, 通过电源跨接点
波特率	125 kHz (最大250kHz, 750-630/003-000)
串行输入	32位(位宽)
信号输出	差分信号(RS 422)
信号输入	差分信号(RS 422)
编码	格雷码
隔离	500 V系统/供电
内部位宽	1 x 32位 1 x 8位控制/状态(可选) (24位数据, 8位保留)
导线连接技术	CAGE CLAMP®
所接导线范围	0.08 mm² ... 2.5 mm²/AWG 28 ... 14
剥线长度	8 ... 9 mm/0.33 in
宽度	12 mm
重量	51 g
EMC - 抗干扰性	符合EN 61000-6-2标准, 船舶应用
EMC - 辐射干扰	符合EN 61000-6-4标准, 船舶应用

4 增量型编码器接口模块

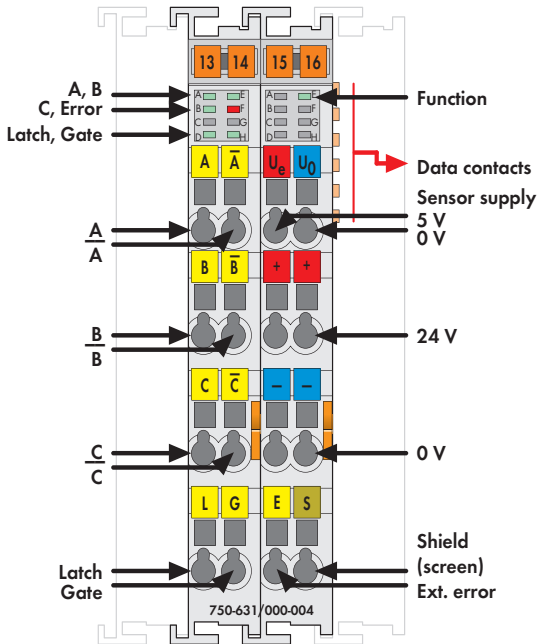

该型号不包含小型WSB标记系列

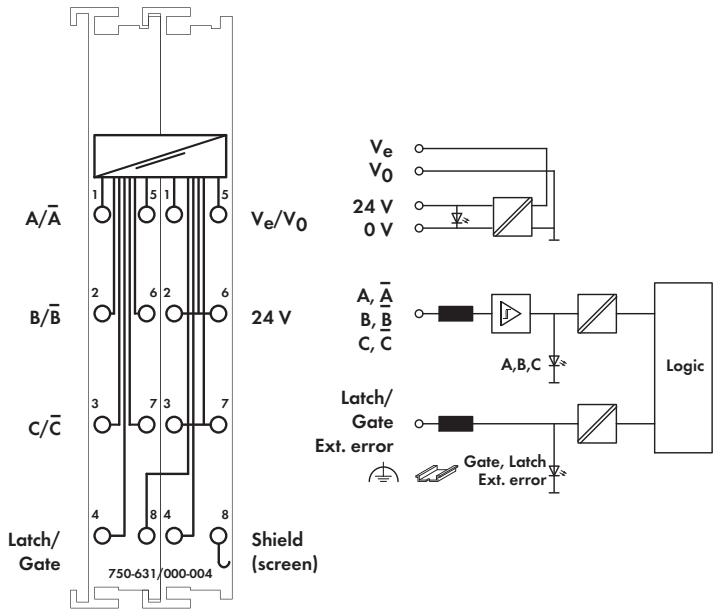

屏蔽端可直接与DIN导轨相连。

该接口模块可与任何增量型编码器相连接。

它可以读取、设置或使能带正交编码器接口的16位计数器以及16位零脉冲锁存器。计数器的计数可通过现场总线快速、无干扰地传输到PC、PLC或NC。

可以使用输入端G锁定计数器。

该模块必须通过外部24 V DC电源供电，同时编码器(U_e, U_o)也可以从此电源取电。

说明	型号	每包数量
增量型编码器接口模块RS-422	750-631/000-004	1
附件		
小型WSB标记系列		
空白	248-501	5
带标记	详见11章	
认证		
一致性标志	CE	
UL 508		
ANSI/ISA 12.12.01	Class I, Div. 2, Grp. ABCD, T4	
DEKRA 11 ATEX 0203 X	II 3 G Ex nA II T4	

技术参数	
传感器连接	A, A/, B, B/, C, C/ (RS-422输入)
电流消耗(内部)	50 mA
计数器	16位, 二进制
最大工作频率	1000 kHz
正交译码	4倍频
零脉冲锁存器	16位
命令	读取、设置、使能
供电电压	24 V DC (-15 % ... +20 %)
电流消耗(典型)	10 mA不带传感器
传感器工作电压	5 V DC
最大输出电流(传感器)	200 mA
信号电压(0)	V _{ABC} = 0 V, V _{ABC/} = 5 V Latch; Gate ≤ 5.0 V; Ext. error V ≥ 5.0 V或输入开路
信号电压(1)	V _{ABC} = 5 V, V _{ABC/} = 0 V Latch; Gate ≥ 15.0 V; Ext. error V < 0.5 V
隔离	500 V系统/供电
内部位宽	1 × 32位数据 1 × 8位控制/状态 1 × 8位保留
导线连接技术	CAGE CLAMP®
所接导线范围	0.08 mm ² ... 2.5 mm ² /AWG 28 ... 14
剥线长度	8 ... 9 mm/0.33 in
宽度	24 mm
重量	92.1 g
EMC - 抗干扰性	符合EN 61000-6-2标准
EMC - 辐射干扰	符合EN 61000-6-4标准

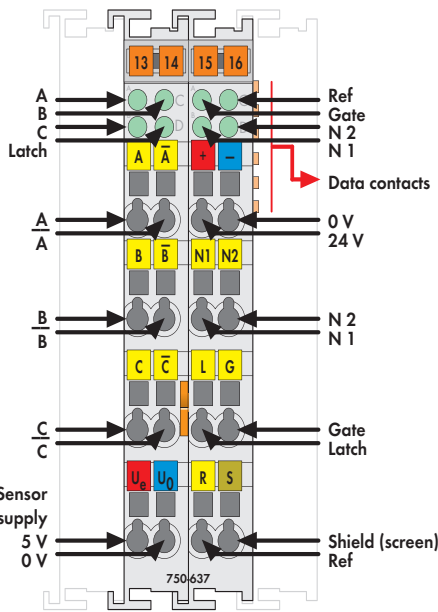

该型号不包含小型WSB标记系列

该模块可与带有标准接口(如, RS-422、差分、单端)的增量型编码器相连接。

通过控制端可对带有正交译码器的计数器及零脉冲锁存器进行读取或使能操作。同时, 还可对计数器进行设置并将计数值传送至锁存器。此外, 这一功能也可通过输入端“C”或“Latch”来实现。

频率数据可自动采集并传输至控制端。

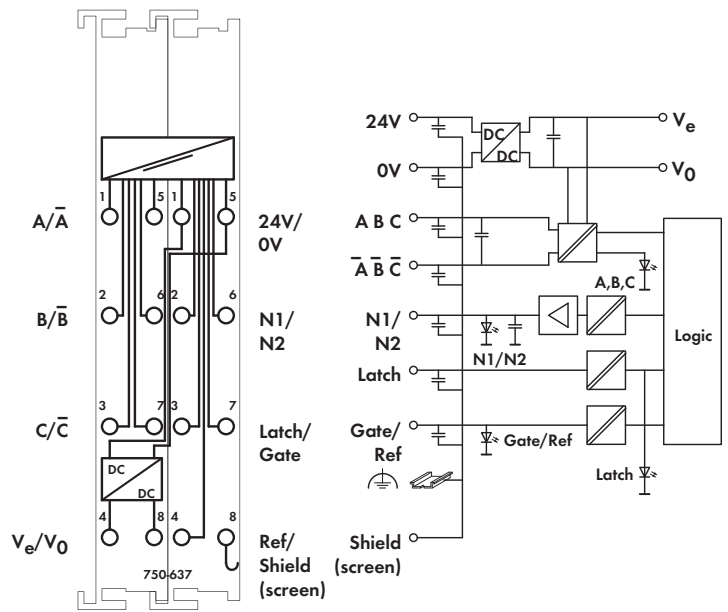

借助于输入端“G”可锁存计数器, 输入端“Ref”可激活初始点“C”的功能。

凸轮输出N1和N2指示计数值是否在定义值范围内。该范围可以调整。

该模块必须通过外部24 V DC电源供电, 同时编码器(U_e , U_o)也可以从此电源取电。

屏蔽端可直接与DIN导轨相连。

说明	型号	每包数量
增量型编码器接口模块 RS-422/32位	750-637	1
增量型编码器接口模块 24 V/32位差分	750-637/000-001	1
增量型编码器接口模块 24 V/32位单端	750-637/000-002	1
增量型编码器接口模块 RS-422/32位/单倍频	750-637/000-003	1
增量型编码器接口模块 24 V/32位单端/凸轮输出	750-637/000-004	1
附件		
小型WSB标记系列		
空白	248-501	5
带标记	详见11章	
认证		
一致性标志	CE	
韩国认证	KC	
船舶认证(带后缀型号请联系查询)	ABS, BV, DNV, GL, KR, LR, NKK, PRS, RINA	
UL 508		
ANSI/ISA 12.12.01	Class I, Div. 2, Grp. ABCD, T4	
TÜV 12.1297 X (Brazil)	Ex nA IIC T4 Gc (750-637)	
TÜV 07 ATEX 554086 X	II M2 Ex d I Mb, II 3 G Ex nA IIC T4 Gc, II 3 D Ex tc IIIC T135 °C Dc	
IECEx TUN 09.0001 X	Ex d I Mb, Ex nA IIC T4 Gc, Ex tc IIIC T135 °C Dc	

技术参数

传感器连接	A, A/, B, B/, C, C/
电流消耗(内部)	110 mA
计数器	32位, 二进制
最大工作频率	250 kHz
正交译码	4倍频
零脉冲锁存器	32位
命令	读取、设置、使能
供电电压	24 V DC (-15 % ... +20 %)
电流消耗(典型)	35 mA不带负载
传感器工作电压	5 V DC
最大输出电流(传感器)	300 mA
内部位宽	1 × 32位数据 1 × 8位控制/状态
数字量输出(N1, N2)	
输出电压	24 V DC
输出电流(最大)	0.5 A, 短路保护
数字量输入(Latch, Gate, Ref)	
信号电压(0)	-3 V ... +5 V DC
信号电压(1)	15 V ... 30 V DC
输入电流(典型)	Latch 5 mA, Gate 7 mA, Ref. 7 mA
导线连接技术	CAGE CLAMP®
所接导线范围	0.08 mm ² ... 2.5 mm ² /AWG 28 ... 14
剥线长度	8 ... 9 mm/0.33 in
宽度	24 mm
重量	101.4 g
EMC - 抗干扰性	符合EN 61000-6-2标准, 船舶应用
EMC - 辐射干扰	符合EN 61000-6-4标准, 船舶应用

4 数字脉冲信号接口模块

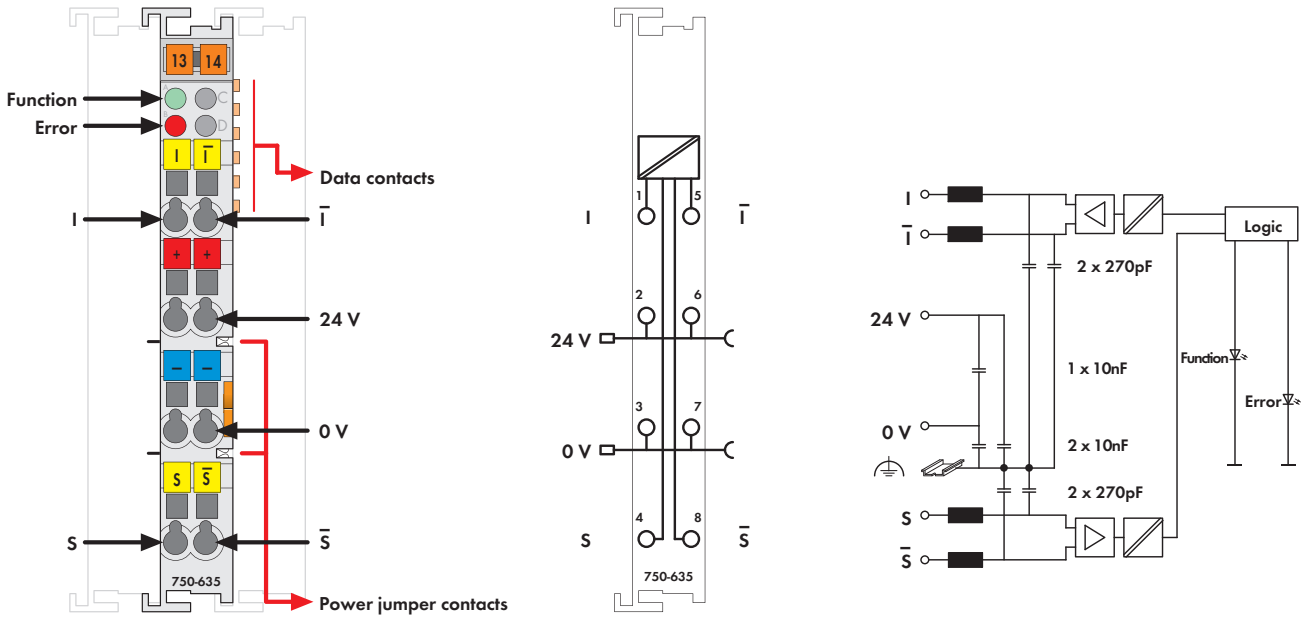

图：750系列
该型号不包含小型WSB标记系列



该数字脉冲接口模块可用于连接带有启动/停止接口的磁致伸缩位移传感器。传感器在接收到读取脉冲后会输送一个延时应答脉冲。延迟时间与传感器位移成比例。

每个传感器最多可带有4个位置传感器(永磁铁)。位置数据以24位值的形式存储在总线适配器的过程映像区中，且可以通过控制端进行连续访问。

通过控制字节可对超声波速度和传输点进行参数化设置。运行期间也可对参数进行更改。

脉冲信号通过RS 422差分驱动进行传输，确保了数据的无故障传输。

可以使用具有以下特点的位移传感器：带有RS-422差分信号的启动/停止接口，传感器供电24 V，制造商：Balluff等。

说明	型号	每包数量
数字脉冲信号接口模块	750-635	1
数字脉冲信号接口模块 (不带前连接器)	753-635	1
附件	型号	每包数量
	753系列前连接器 753-110	25
	753系列专用定位销 753-150	100
小型WSB标记系列		
	空白 248-501	5
	带标记 详见11章	
认证		
一致性标志	CE	
韩国认证	KC	
UL 508		
ANSI/ISA 12.12.01	Class I, Div. 2, Grp. ABCD, T4	
TUV 12.1297 X (Brazil)	Ex nA IIC T4 Gc (750-635)	
TUV 07 ATEX 554086 X	I M2 Ex d I Mb, II 3 G Ex nA IIC T4 Gc, II 3 D Ex tc IIIC T135 °C Dc	
IECEx TUN 09.0001 X	Ex d I Mb, Ex nA IIC T4 Gc, Ex tc IIIC T135°C Dc	

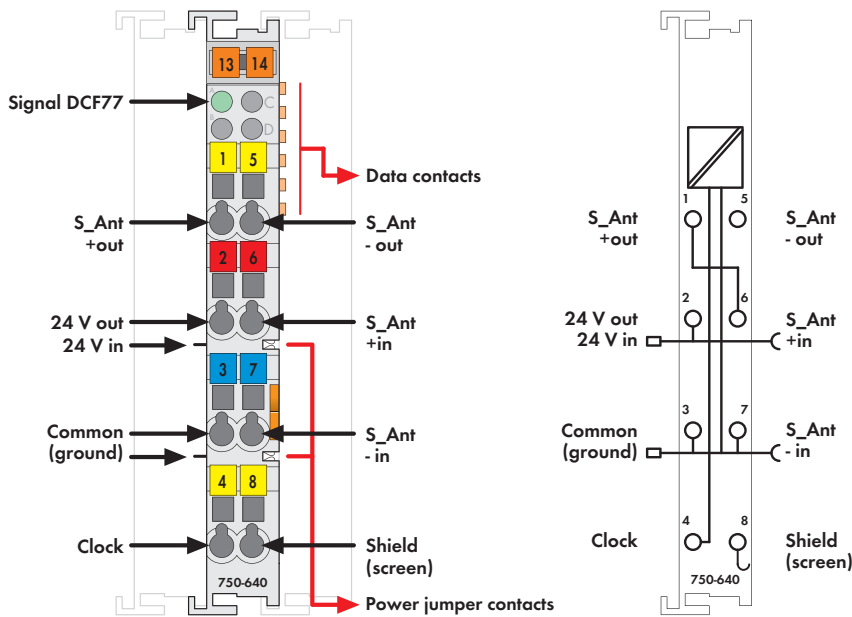

技术参数	
传感器连接	启动/停止；初始化； Vv；通过传感器外壳屏蔽接地
输入点数	1
电流消耗(内部)	45 mA
电源跨接触点电压	24 V DC (-15 % ... +20 %)
数据传输	RS 422
信号输出	差分信号(RS-422)
信号输入	差分信号(RS-422)
分辨率	1 μm
滞后	取决于位移传感器
更新时间	2 ms
位移传感器长度	≤ 4 m
电缆长度(最大)	500 m
隔离	500 V系统/供电
内部位宽	1 × 24位数据
导线连接技术	CAGE CLAMP®
所接导线范围	0.08 mm² ... 2.5 mm²/AWG 28 ... 14
剥线长度, 750/753系列	8 ... 9 mm/0.33 in. 9 ... 10 mm/0.37 in
宽度	12 mm
重量	49.9 g
EMC - 抗干扰性	符合EN 61000-6-2标准
EMC - 辐射干扰	符合EN 61000-6-4标准



该型号不包含小型WSB标记系列

该750-640 RTC模块可向上层控制系统提供时钟功能。如果模块断电，时钟仍可继续工作。当连接外部天线后，该模块可以接收来自DCF77、WWVB或MSF的时间信号。模块默认接收DCF77信号。天线直接通过该模块供电。对于模块运行而言，并不强制要求连接天线。

RTC模块的32个通道结合定时自动开关功能，可以方便地实现控制单元的时间触发功能。该模块还可计算32个通道的上电时间。

说明	型号	每包数量
RTC实时时钟模块	750-640	1
附件		
小型WSB标记系列		
 空白	248-501	5
带标记	详见11章	
认证		
一致性标志	CE	
韩国认证		
UL 508		
ANSI/ISA 12.12.01	Class I, Div. 2, Grp. ABCD, T4	
TÜV 07 ATEX 554086 X	I M2 Ex d I Mb, II 3 G Ex nA IIC T4 Gc, II 3 D Ex tc IIIC T135 °C Dc	
IECEx TUN 09.0001 X	Ex d I Mb, Ex nA IIC T4 Gc, Ex tc IIIC T135 °C Dc	

技术参数	
电流消耗(内部)	< 20 mA
电源跨触点电压	24 V DC (-15 % ... +20 %)
时钟	
精度(+25 °C)	< 1分钟/月
精度(+10 °C +40 °C)	< 2分钟/月
精度(-25 °C +85 °C)	< 7分钟/月
误差	< 2分钟/年
缓存	> 6天
时间定时器	
通道数量	32
切换点	32 (每通道32个On/Off)
信号电压(0)	-24 V ... +1 V
信号电压(1)	3 V ... 24 V
开路电压	4 V DC
输入滤波	10 ms
输入电流(典型)	< 5 mA (24 V时) < 1 mA (5 V时)
天线供电 $S_{ant, in}$	5 V ... 24 V DC
隔离	500 V系统/供电
典型电流消耗(现场侧)	11 mA + 负载
内部位宽	1 x 40位数据(输入/输出) (5字节用户数据)
	1 x 8位控制/状态(可选)
导线连接技术	
所接导线范围	CAGE CLAMP®
剥线长度	0.08 mm² ... 2.5 mm²/AWG 28 ... 14
宽度	8 ... 9 mm/0.33 in
重量	12 mm
EMC - 抗干扰性	49.5 g
EMC - 辐射干扰	符合EN 61000-6-2标准
	符合EN 61000-6-3标准

4 状态监控

300

在全球激烈竞争的背景下，成本上涨的压力迫使企业最大限度地节约现有成本，提高生产效率。在服务和维护层面，这意味着企业要确保无故障生产、防止机器意外停机并充分发挥机器的生产力。

为了实现上述目标，应用在线调节监控系统就变得极为重要：这样能够及时诊断机器故障、合理制定维护方案，进而避免机器意外停机。

通过现场总线可持续监控机器运行状态，以便在故障发生之前，预先分析并做出反应。

为此，WAGO提供WAGO-I/O-SYSTEM总线模块，用于接收和处理相关参数，如电流、温度、标准信号和机器振动等。

典型应用包括：电机、通风机、水泵和空调系统等。

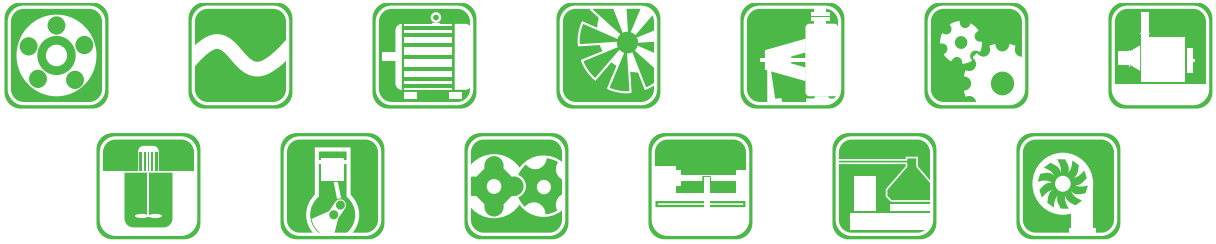

Control station



Maintenance

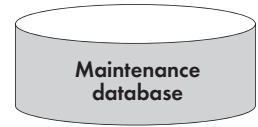

Maintenance database

Fieldbus / ETHERNET

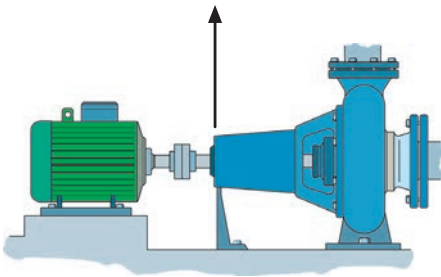
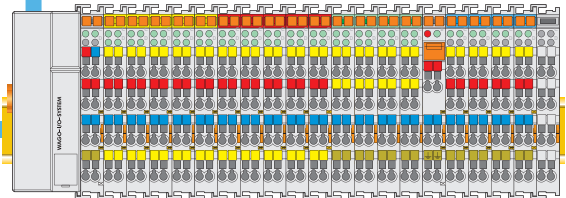
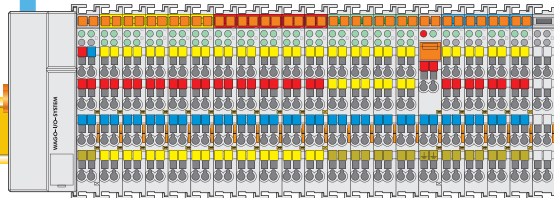

- ↑ Vibration velocity
Bearing condition
- ↑ Current
- ↑ Temperature
- ↑ Standard signals
0/4 ... 20 mA
0 ... 10 V

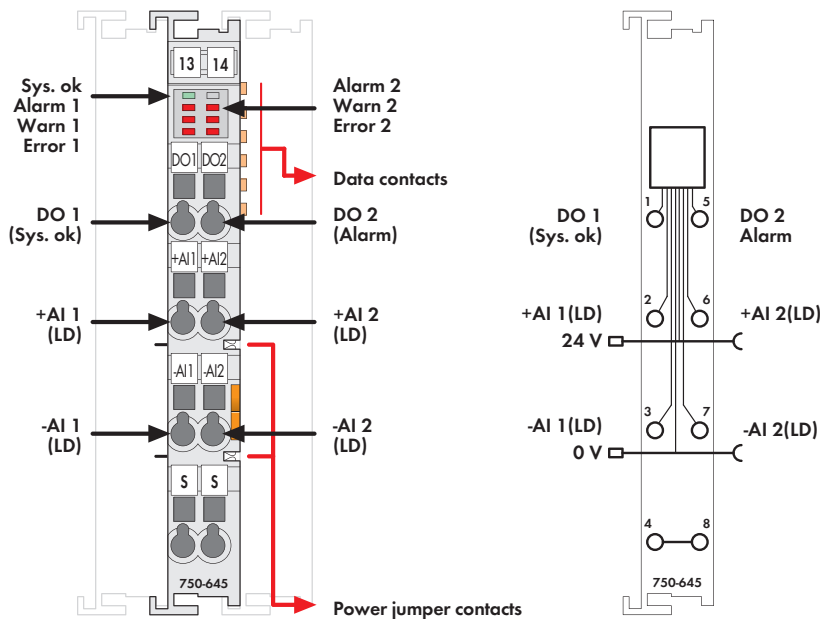

该型号不包含小型WSB标记系列



该VIB I/O模块用于在线监控机器的振动水平。它可采集状态分析所需的两项最重要参数：振动强度和轴状态。

振动强度是对机械振动能量的测量，因此也是衡量作用于机器上振动压力的良好指示器。ISO 10816-3标准用于评估结果，其中测量的有效振动值分成3个不同性质的种类。

轴状态计算基于高频冲击脉冲。冲击脉冲是由滚动元件或者接触表面的机械损伤引起的短时脉冲。

标准冲击脉冲分为三个不同的种类，对轴的状态描述分为“好”“受限制”和“坏”。通过记录测量结果并在趋势曲线图中计算，轴承损伤在早期就可以被发现。

利用Tandem-Piezo[®]加速传感器可以同时测量机械振动和高频冲击脉冲信号。

说明	型号	每包数量
2AI/2DO VIB VRMS/SPM Multi	750-645	1
附件		
Tandem-Piezo传感器	750-925	1
小型WSB标记系列		
 空白	248-501	5
带标记	详见11章	
认证		
一致性标志	CE	
韩国认证		
UL 508		
ANSI/ISA 12.12.01	Class I, Div. 2, Grp. ABCD, T4	
TÜV 07 ATEX 554086 X	I M2 Ex d I Mb, II 3 G Ex nA IIC T4 Gc, II 3 D Ex tc IIIC T135 °C Dc	
IECEx TUN 09.0001 X	Ex d I Mb, Ex nA IIC T4 Gc, Ex tc IIIC T135 °C Dc	

技术参数	
传感器输入	+AI1, -AI1, +AI2, -AI2
输入点数	2
输入范围	
振动速度	0 - 100 mm/s
冲击脉冲	-10 ... +80 db _{sv}
输出点数	2 (报警和系统运行正常)
配置	报警和警报阈值通过过程映像和I/O Check配置
输出	24 V DC 0.5 A, 短路保护
典型电流消耗(KBUS)	30 mA
电源跨接触点电压	24 V DC (-15 % ... +20 %)
隔离	500 V系统/供电
导线连接技术	CAGE CLAMP [®]
所接导线范围	0.08 mm ² ... 2.5 mm ² /AWG 28 ... 14
剥线长度	8 ... 9 mm/0.33 in
宽度	12 mm
重量	39.9 g
EMC - 抗干扰性	符合EN 61000-6-2标准
EMC - 辐射干扰	符合EN 61000-6-3标准

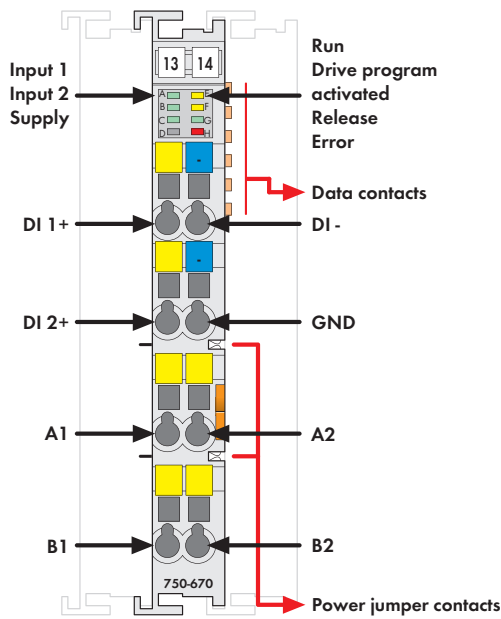

该型号不包含小型WSB标记系列

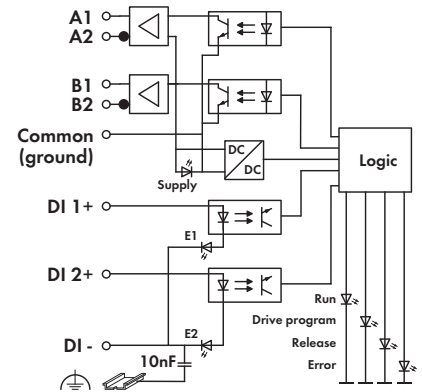
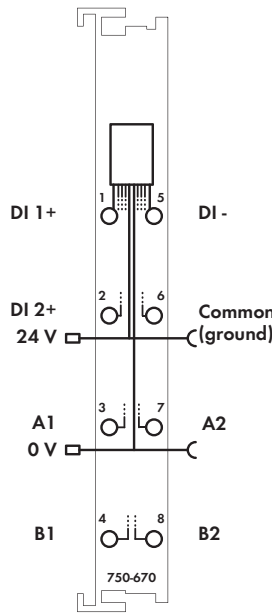

该智能型步进电机控制器模块(750-670)可用于控制带有脉冲/方向接口或增量编码输入的电机驱动器。

可以使用RS-422和24 V或20 mA接口。

模块可输出高频信号, 通过驱动器细分设置, 保证步进电机的平滑运行。

另外, 此模块也可以用作高精度频率或脉宽调制器。

2个可配置的输入端可用于启动/停止、限位、凸轮和点动等, 直接通过内部软件实现, 避免出现延时。

该模块具备灵活多样的功能, 例如不同的加速斜坡定位功能, 指令表、凸轮轴、自动参照点及其它事件驱动特性等, 应用范围十分广泛。所有WAGO步进电机控制器模块均采用相同编程接口。

其他工作模式:

- 脉宽调制
- 频率发生器
- 单脉冲模式

说明	型号	每包数量
步进电机控制器模块RS-422/24 V/20 mA	750-670	1
附件		
小型WSB标记系列		
	空白	248-501
	带标记	详见11章
认证		
一致性标志	CE	
UL 508		
ANSI/ISA 12.12.01	Class I, Div. 2, Grp. ABCD, T4	
TÜV 07 ATEX 554086 X	I M2 Ex d I Mb, II 3 G Ex nA IIC T4 Gc, II 3 D Ex tc IIIC T135 °C Dc	
IECEX TUN 09.0001 X	Ex d I Mb, Ex nA IIC T4 Gc, Ex tc IIIC T135 °C Dc	

技术参数	
输出	
输出点数	1通道 (2个差分输出A1, A2, B1, B2)
信号电压	内部5 V DC, 外部5 V ... 24 V DC
负载类型	RS 422, TTL, 光电耦合器
输出电流(最大)	30 mA, 短路保护
输出频率	200 µHz ... 500 kHz
脉冲占空比	50 % (步进电机模式)
输入	
输入点数	2 (DI 1, DI 2)
信号电压(0)	-3 V ... +5 V DC
信号电压(1)	15 V ... 30 V DC
输入滤波	100 µs, 可安装软件滤波器
输入电流(典型)	2.8 mA
模块	
工作模式	单独定位、参照点运行、点动、指令表、PWM
功能	定位(绝对/相对), 即时设定值修改、旋转轴等。
分辨率	
距离	23位 + 符号位
速度	15位 + 16位预分频器
加速度	15位 + 16位预分频器
电源跨接触点电压	24 V DC (-25 % ... +30 %)
典型电流消耗(KBUS)	98 mA
隔离	500 V系统/供电
内部位宽	12字节输入/输出
导线连接技术	CAGE CLAMP®
所接导线范围	0.08 mm² ... 2.5 mm²/AWG 28 ... 14
剥线长度	8 ... 9 mm/0.33 in
宽度	12 mm
重量	49.9 g
EMC - 抗干扰性	符合EN 61000-6-2标准
EMC - 辐射干扰	符合EN 61000-6-3标准

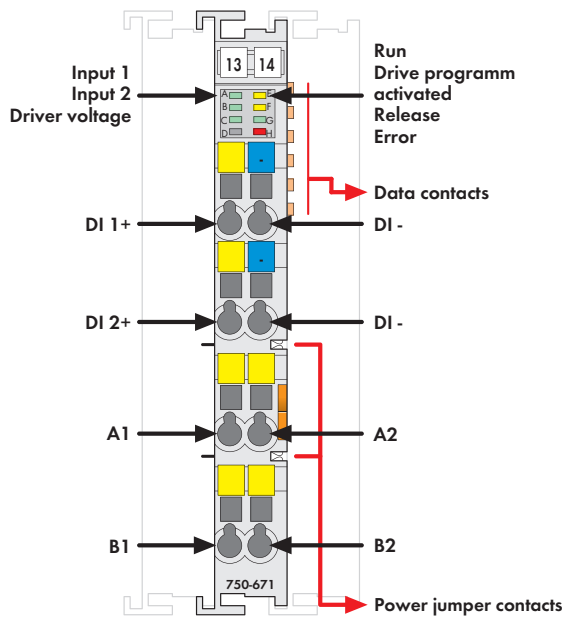

该型号不包含小型WSB标记系列

该智能型步进电机控制器模块(750-671)自带电机驱动设计, 可控制最大24 V/1.5 A的2相步进电机。

64细分可以防止在加速阶段由于共振导致的失步, 且可以防止机械部件过度磨损。

针对停止、加速和恒速的可调节电流限制功能有助于降低电机功率损耗。

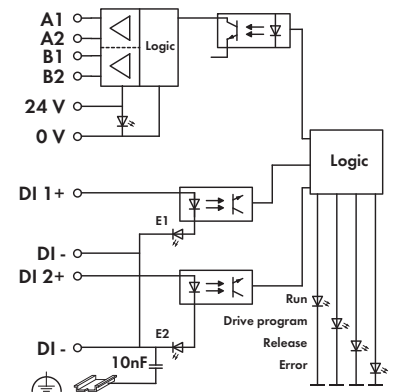
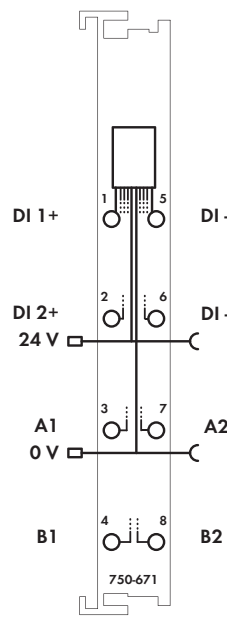

2个可配置的输入端可用于启动/停止、限位、凸轮和点动等, 直接通过内部软件实现, 避免出现延时。

该模块具备灵活多样的功能, 例如不同的加速斜坡定位功能, 指令表、凸轮轴、自动参照点及其它事件驱动特性等, 应用范围十分广泛。所有WAGO步进电机控制器模块均采用相同编程接口。

说明	型号	每包数量
步进电机控制器模块24 V/1.5 A	750-671	1
附件		
小型WSB标记系列		
	空白	248-501
	带标记	详见11章
认证		
一致性标志	CE	
© TÜV 07 ATEX 554086 X	I M2 Ex d I Mb, II 3 G Ex nA IIC T4 Gc, II 3 D Ex tc IIIC T135 °C Dc	
IECEx TUN 09.0001 X	Ex d I Mb, Ex nA IIC T4 Gc, Ex tc IIIC T135 °C Dc	

技术参数	
输出	
输出点数	1个步进电机(2相/两极)
最大步进频率	内部64细分时7812 Hz
输出电流(最大)	峰值可达2 x 1.5 A; 有效值1 A
输入	
输入点数	2 (DI 1, DI 2)
信号电压(0)	-3 V ... +5 V DC
信号电压(1)	15 V ... 30 V DC
输入滤波	100 µs, 可安装软件滤波器
输入电流(典型)	2.8 mA
模块	
工作模式	单独定位、参照点运行、点动、
功能	定位(绝对/相对), 即时设定值修改、旋转轴等
分辨率	
距离	23位 + 符号位
速度	15位 + 16位预分频器
加速度	15位 + 16位预分频器
微步	64微步
电源跨触点电压	24 V DC (-25 % ... +30 %)
供电电压	通过系统电压 DC/DC
典型电流消耗(KBUS)	85 mA
隔离	500 V系统/供电
内部位宽	12字节输入/输出
导线连接技术	CAGE CLAMP®
所接导线范围	0.08 mm² ... 2.5 mm²/AWG 28 ... 14
剥线长度	8 ... 9 mm/0.33 in
宽度	12 mm
重量	51.8 g
EMC - 抗干扰性	符合EN 61000-6-2标准
EMC - 辐射干扰	符合EN 61000-6-3标准

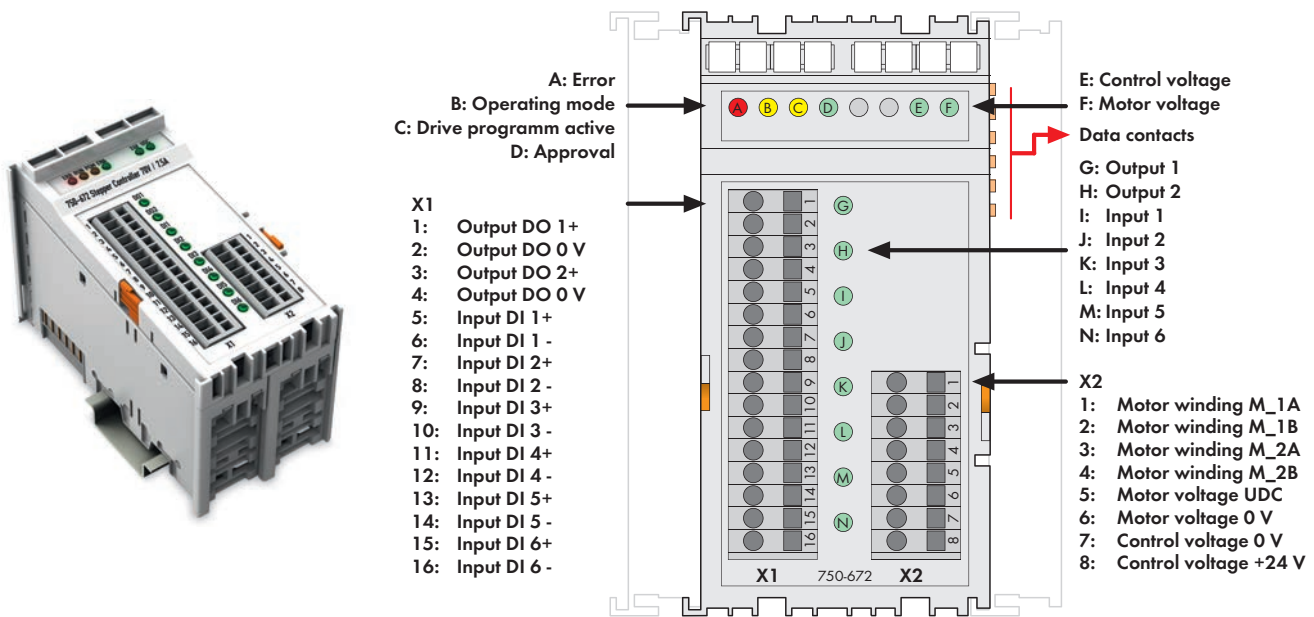

该型号不包含小型WSB标记系列

该智能型步进电机控制器模块(750-672)自带电机驱动设计, 可控制70 V/7.5 A的2相步进电机。64细分可以防止在加速阶段由于共振导致的失步, 且可以防止机械部件过度磨损。针对停止、加速和恒速的可调节电流限制功能有助于降低电机功率消耗。6个可配置的输入端可用于启动/停止、限位、凸轮和点动等, 直接通过内部软件实现, 避免出现延时。两个输出可以与内部功能结合使用或者自由使用。

该控制器具备灵活多样的功能, 例如不同的加速斜坡定位功能, 指令表、凸轮轴、自动参照点及其它事件驱动特性等, 应用范围十分广泛。所有WAGO步进控制器模块均采用相同编程接口。

说明	型号	每包数量
步进电机控制器模块70 V/7.5 A 6IN, 2OUT	750-672	1
附件	型号	每包数量
小型WSB标记系列		
 空白	248-501	5
带标记	详见11章	
认证		
一致性标志	CE	
韩国认证	KC	

技术参数	
供电电压	控制电压: 24 V DC (-25 % ...+30 %), 关断电流 120 mA + 2 x 0.5 A (DO1、DO2, 取决于负载); 电机电压: 额定值55 V DC, 绝对上限值: 71.5 V, 绝对下限值: 18 V, 典型关断电流 = 5 mA, 通过外部熔断器进行保护5 A
保护	电机连接的短路监测: 绕组短路和0 V与24 V短路; 24 V电源: 反向电压保护; 电机电源: 通过外部熔断器进行反向电压保护
隔离	500 V系统/供电
供电电压(内部)	通过内部数据总线和控制电压
典型电流消耗(内部)	70 mA
内部位宽	12字节输入/输出
配置	通过PLC和WAGO-I/O-CHECK (配置工具)

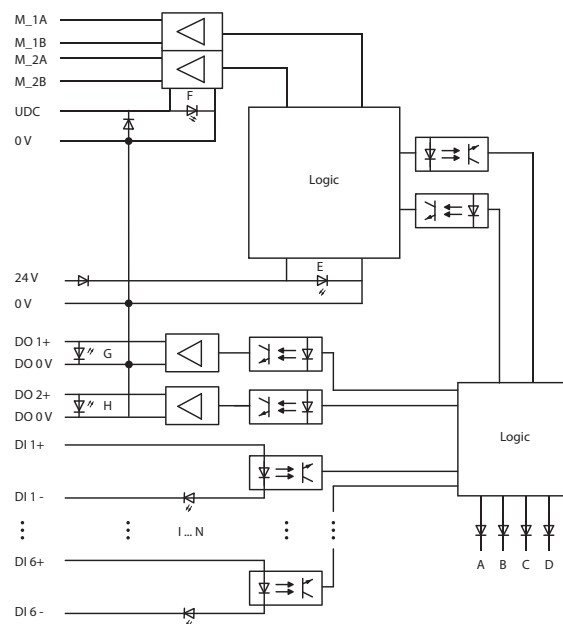
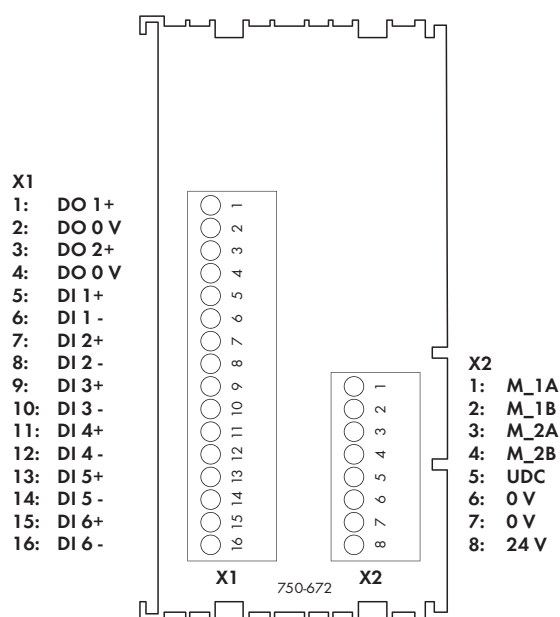

技术参数

输入	
信号电压(0)	-3 V ... +5 V DC
信号电压(1)	15 V ... 30 V DC
	彼此电气隔离且与模块上的其他电位电气隔离
输入滤波	100 μs, 可安装软件滤波器
输入电流(典型)	2.8 mA
输出	
输出点数	2 (DO1, DO2)
输出电流	0.5 A, 短路保护
最大开关频率	5 Hz感性负载 符合IEC 947-5-1, DC 13标准
负载类型	阻性负载, 感性负载(最大2H), 灯
功能	
	输入(预设): DI 1: 驱动停止, DI 2: 参考点, DI 3: 正向点动开关, DI 4: 反向点动开关, DI 5: 正向限位开关, DI 6: 反向限位开关, 输出(预设): DO 1: 达到目标, DO 2: 故障, 可以自由配置输入和输出
电机连接	
输出点数	1个步进电机(2相)
输出电流(最大)	2 x 7.5 A瞬时; 在50 °C时开始降低额定值; 2 x 5.0 A额定电流; 在50 °C时开始降低额定值
最大步进频率	7812 Hz, 整步
诊断	短路或接地故障过电流、过热、 供电电压监控, 电机断线
分辨率	64细分
线缆长度	30 m 屏蔽电缆

常规参数

工作温度	0 °C ... +55 °C
导线连接技术	CAGE CLAMP®
所接导线范围	0.08 mm² ... 1.5 mm²/AWG 28 ... 14
剥线长度	5 ... 6 mm/0.22 in
外形尺寸(mm) W x H x L	48 x 62.6 x 100
	以DIN 35导轨的上边线为高度基准
重量	178 g
储存温度	-25 °C ... +85 °C
相对空气湿度(无冷凝)	95 %
抗振动	符合IEC 60068-2-6标准
抗冲击	符合IEC 60068-2-27/29标准
防护等级	IP20
EMC - 抗干扰性	符合EN 61000-6-2标准
EMC - 辐射干扰	符合EN 61000-6-3标准



X1
1: Output DO 1+
2: Output DO 0 V
3: Output DO 2+
4: Output DO 0 V
5: Input DI 1+
6: Input DI 1-
7: Input DI 2+
8: Input DI 2-
9: Input DI 3+
10: Input DI 3-
11: Input DI 4+
12: Input DI 4-
13: Input DI 5+
14: Input DI 5-
15: Input DI 6+
16: Input DI 6-

X2
1: Transmitter A
2: Transmitter /A
3: Transmitter B
4: Transmitter /B
5: Transmitter Z
6: Transmitter /Z
7: Operating voltage of sensor 5 V
8: Operating voltage of sensor 0 V
9: Motor winding M_1A
10: Motor winding M_1B
11: Motor winding M_2A
12: Motor winding M_2B
13: Motor voltage UDC
14: Motor voltage 0 V
15: Control voltage 0 V
16: Control voltage +24 V

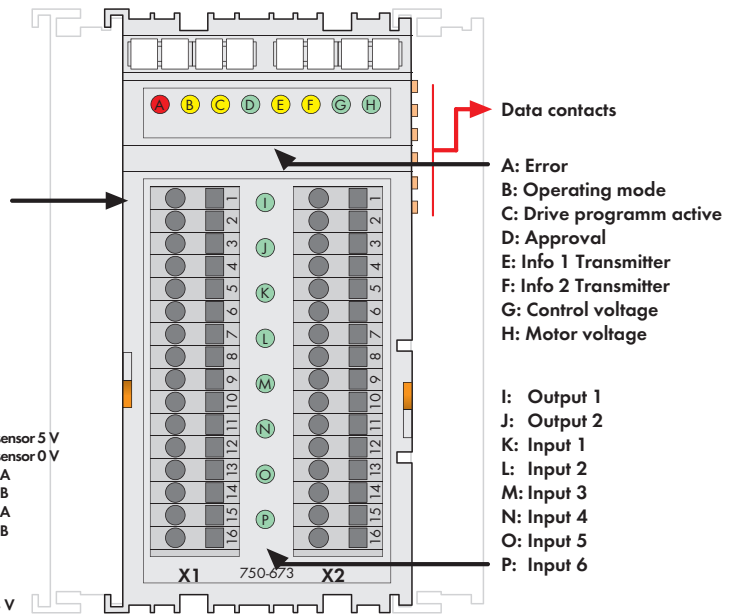



该型号不包含小型WSB标记系列

该智能型伺服电机控制器模块(750-673)自带电机驱动设计和增量编码接口,可控制最大70 V/7.5 A的2相步进电机。64细分可以防止在加速阶段由于共振导致的失步,且可以防止机械部件过度磨损。

该控制器的矢量控制功能与增量型编码器组合使用有助于高效地实现动态转速特性。6个可配置的输入端可用于启动/停止、限位、凸轮和点动等,直接通过内部软件实现,避免出现延时。两个输出可以与内部功能结合使用或者自由使用。

该控制器具备灵活多样的功能,例如不同的加速斜坡定位功能,指令表、凸轮轴、自动参照点及其它事件驱动特性等,应用范围十分广泛。所有WAGO步进控制器模块均采用相同编程接口。

说明	型号	每包数量
伺服步进电机控制器模块70 V/7.5 A 6IN, 2OUT	750-673	1
附件	型号	每包数量
小型WSB标记系列		
 空白	248-501	5
带标记	详见11章	
认证		
一致性标志	CE	
韩国认证		

技术参数	
供电电压	控制电压: 24 V DC (-25 % ...+30 %), 关断电流 120 mA + 2 × 0.5 A (DO1、DO2, 取决于负载) + 大约100 mA (编码器); 电机电压: 额定值55 V DC, 绝对上限值: 71.5 V, 绝对下限值: 18 V, 典型关断电流 = 5 mA, 通过外部熔断器进行保护5 A
保护	电机连接的短路监测: 绕组短路和0 V与24 V短路; 24 V电源: 反向电压保护; 电机电源: 通过外部熔断器进行反向电压保护
隔离	500 V系统/供电
供电电压(内部)	通过内部数据总线和控制电压
典型电流消耗(内部)	70 mA
内部位宽	12字节输入/输出
配置	通过PLC和WAGO-I/O-CHECK (配置工具)

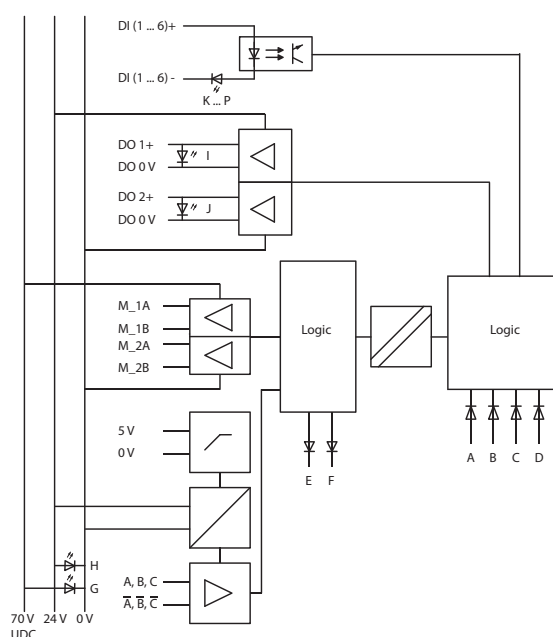
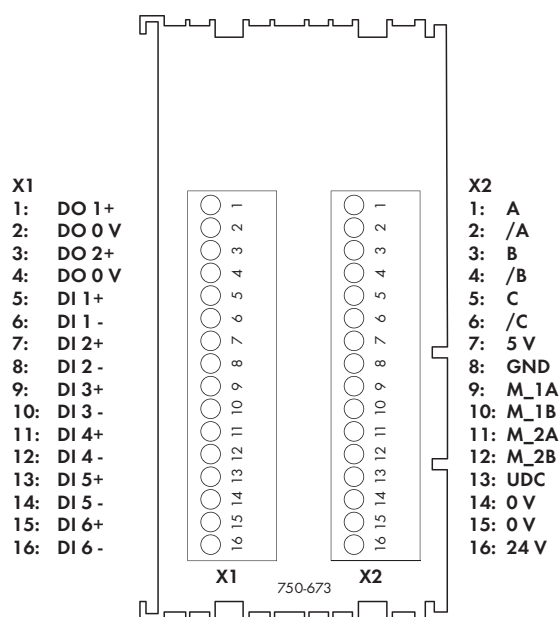

技术参数

输入	
信号电压(0)	-3 V ... +5 V DC
信号电压(1)	15 V ... 30 V DC
	彼此电气隔离且与模块上的其他电位电气隔离
输入滤波	100 μ s, 可安装软件滤波器
输入电流(典型)	2.8 mA
输出	
输出点数	2 (DO1, DO2)
输出电流	0.5 A, 短路保护
最大开关频率	5 Hz, 感性负载
	符合IEC 947-5-1, DC 13标准
负载类型	阻性负载, 感性负载(最大2H), 灯
功能	输入(预设)
	DI 1: 驱动停止,
	DI 2: 参考点,
	DI 3: 正向点动开关,
	DI 4: 反向点动开关,
	DI 5: 正向限位开关,
	DI 6: 反向限位开关,
	输出(预设):
	DO 1: 达到目标,
	DO 2: 故障,
	可以自由配置输入和输出
电机连接	
输出点数	1个步进电机(2相)
输出电流(最大)	2 x 7.5 A瞬时;
	在50 °C时开始降低额定;
	2 x 5.0 A额定电流;
	在50 °C时开始降低额定
最大步进频率	7812 Hz整步
诊断	短路或接地故障过电流, 过热,
	过电电压监控, 电机断线,
	错误转向的增量型编码器
分辨率	64细分
线缆长度	30 m
	屏蔽电缆

技术参数

增量型编码器	
传感器连接	A, /A, B, /B, C, /C
信号电压	与RS-485/RS-422兼容,
	电机电压和控制电压的公共地GND
传感器频率	1MHz
终端电阻	内部120 Ω
传感器供电	5 V DC, 300 mA, 短路保护
正交译码	4倍频
计数器	32位, 二进制

常规参数

工作温度	0 °C ... +55 °C
导线连接技术	CAGE CLAMP®
所接导线范围	0.08 mm ² ... 1.5 mm ² /AWG 28 ... 14
	AWG 12 /14: THHN, THWN
剥线长度	5 ... 6 mm/0.22 in
外形尺寸(mm) W x H x L	48 x 62.6 x 100
	以DIN 35导轨的上边线为高度基准
重量	183 g
储存温度	-25 °C ... +85 °C
相对空气湿度(无冷凝)	95 %
抗振动	符合IEC 60068-2-6标准
抗冲击	符合IEC 60068-2-27/29标准
防护等级	IP20
EMC - 抗干扰性	符合EN 61000-6-2标准
EMC - 辐射干扰	符合EN 61000-6-3标准

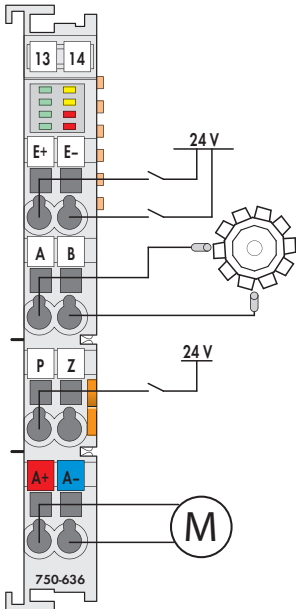
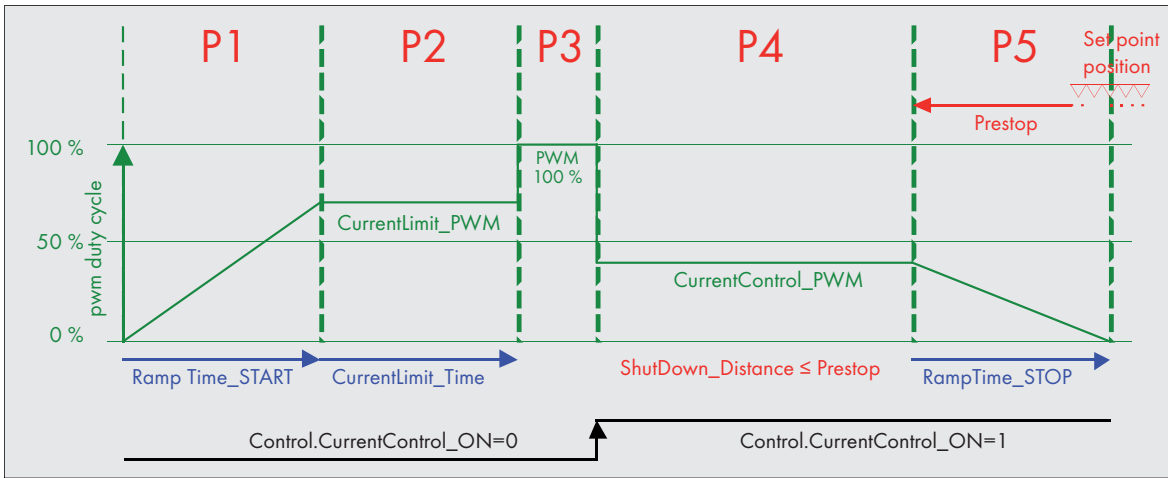

特性:

- 使用厚度为12 mm的模块对24 V/5 A有刷直流电机进行控制
- 5 V/24 V增量型编码器输入
- 连接限位开关及预先设置值(如: 参考点设置)的输入通道
- 正转/反转
- 浪涌电流最大15 A/500 ms, 瞬时电流> 30 A
- 可以优化断电动作, 预设断电停止的距离
- 可调节软启动/停止
- 通过线圈短路快速停止
- 通过PWM降低电流(慢运行)
- 齿轮间隙补偿
- 32位位置值
- 通过电流及温度监控(带预警)实现对输出端的状态监控
- PWM控制和增量型编码器可独立使用
 - 针对24 V负载的功率控制
 - 增量型编码器模块

应用范围:

- ▶ 控制及设置功能, 适用于
 - ▷ 宽度调节
 - ▷ 轧辊压力
 - ▷ 推动器默认设置
- ▶ 计量
- ▶ 运输车辆

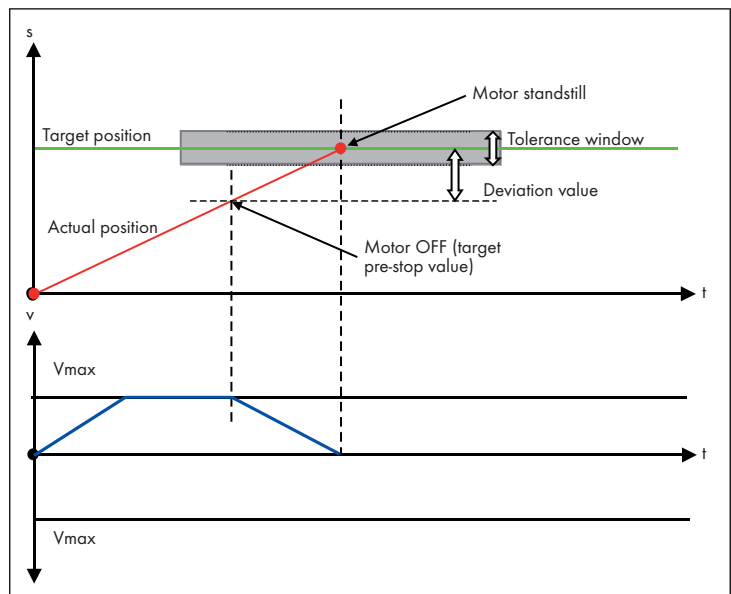

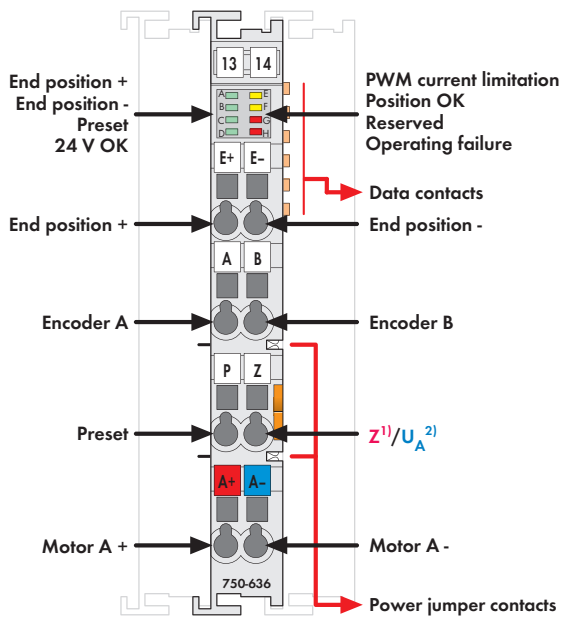

该型号不包含小型WSB标记系列

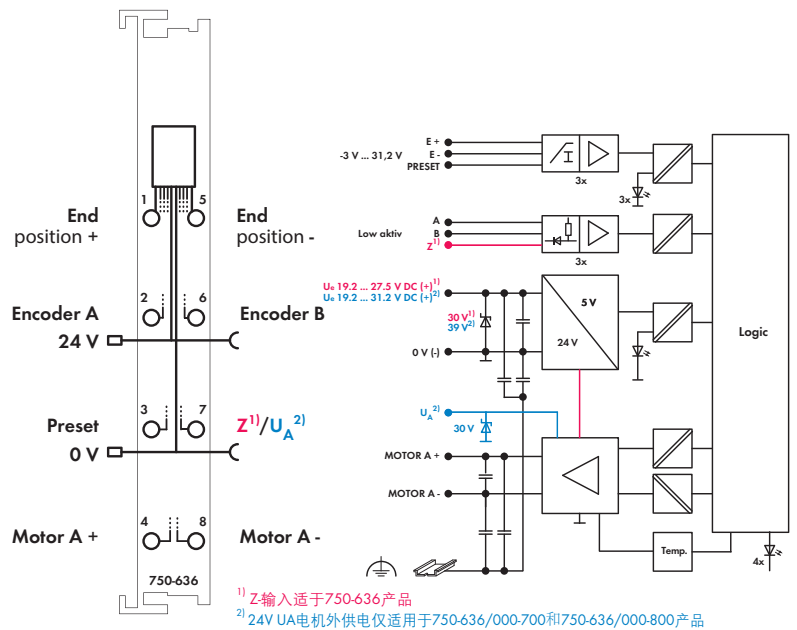
¹⁾ Z输入适于750-636产品²⁾ 24V UA电机外供电仅适用于750-636/000-700和750-636/000-800产品

该模块为1通道智能位置控制器，用于24 V DC电机，电机电流最高可达5 A，带增量型位置反馈。该模块提供了3个24 V输入通道用于连接限位开关和预设信号。1个增量编码接口用于计算来自位置编码器的信号，并确定实际值。

如果需要，可以根据方向和间隙补偿来优化预先停止定位。

带有短路保护和温度监测的H-Bridge可实现直流电机的双向控制。PWM控制可实现切换操作、软启动/停止或降低电流。

通过相邻模块电源跨接触点为现场侧提供24 V供电电压 (20-28 V DC)，且会针对电压欠压/过压等情况进行监控。

说明	型号	每包数量
直流驱动控制器24 V/5 A	750-636	1
直流驱动控制器24 V/5 A/T	750-636/025-000	1
扩展的温度范围: -20 °C...+60 °C		
直流驱动控制器24 V/5 A/VA*	750-636/000-700	1
*VA电机外供电		
直流驱动控制器24 V/5 A/R*	750-636/000-800	1
*R: 抗干扰I/O模块适于安全功能应用(详见手册)		
附件		
小型WSB标记系列		
	空白	248-501
	带标记	详见11章
认证		
一致性标志	CE	
韩国认证	K (750-636)	
技术参数		
导线连接技术	CAGE CLAMP®	
所接导线范围	0.08 mm² ... 2.5 mm²/AWG 28 ... 14	
剥线长度	8 ... 9 mm/0.33 in	
宽度	12 mm	
重量	54 g	
EMC - 抗干扰性	符合EN 61000-6-2标准	
EMC - 辐射干扰	符合EN 61000-6-3标准	

技术参数	
输出	
输出点数	1通道
电机电流	33% ED时额定电流为5 A, 15 A/500 ms
电机连接	A+, A-, H-Bridge输出; 短路保护
PWM频率(典型)	20 kHz
输入	
数字量输入(E+, E-, 预设)	Type1, 符合IEC61131标准; 高电平触发
输入电流(典型)	24 V时, 2.7 mA
编码器连接	A, B, Zero低电平触发; 5 V ... 24 V DC/集电极开路
信号电压 (0)	-3 V ... +1.5 V DC
信号电压 (1)	2.4 V ... 30 V DC
输入电流(典型)	+0.3 V时, -3.2 mA; >+5 V时, 0 mA
最大工作频率	50 kHz
正交译码	1倍频, 2倍频, 4倍频
模块	
典型电流消耗(KBUS)	55 mA
典型电流消耗(现场侧)	
750-636:	12 mA + 负载
750-636/000-700:	10 mA (现场侧)与2 mA + 负载(电机)
750-636/000-800:	10 mA (现场侧)与2 mA + 负载(电机)
供电电压	
750-636:	19.2 V ... 27.5 V DC
750-636/000-700:	19.2 ... 27.5 V DC (VA); 19.2 ... 31.2 V DC (现场侧)
750-636/000-800:	19.2 V ... 27.5 V DC (VA); 19.2 V ... 31.2 V DC (现场侧)
隔离	500 V系统/供电
过程映像数据宽度	32位设置值/实际值; 16位控制或状态

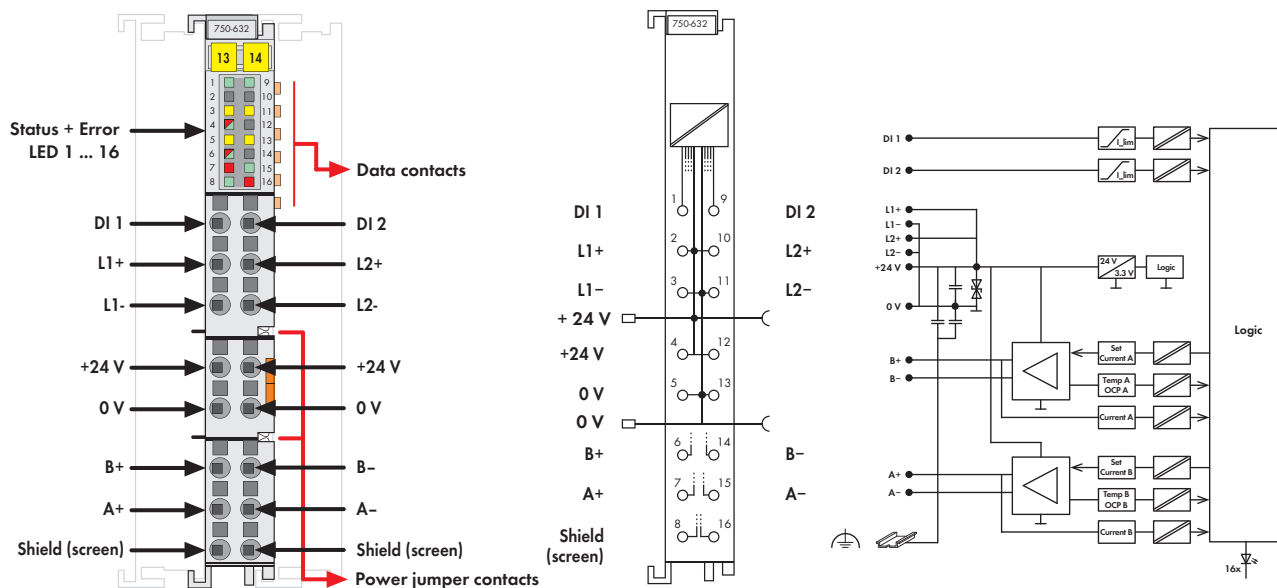

该比例阀模块(750-632)可控制两个最大24 V/1.6 A的单线线圈阀，或者一个最大24 V/2 A的单线线圈阀。模块具有两个电流控制的带有可调节颤振的PWM*输出。

模块可以实现单极和双极阀的控制。通过单通道模块可以控制带有双极性线圈的阀。特性曲线调整，例如零点偏移、双增益补偿或范围限定，均可通过设置参数进行调节。

量程和可配置的上/下斜坡允许根据应用调节设定值。例如，可以通过两个额外的数字量输入来检测阈值开关。通过WAGO-I/O-CHECK软件或者控制器可以进行初始值和阀门参数调节。

*PWM = 脉宽调制

说明	型号	每包数量
比例阀模块	750-632	1
附件	型号	每包数量
WAGO-I/O-CHECK, RS-232 kit	759-302	1
小型WSB标记系列		
 空白	248-501	5
带标记	详见11章	
认证		
一致性标志	CE	
船舶认证	GL	
UL 508		
ANSI/ISA 12.12.01	Class I, Div. 2, Grp. ABCD, T4	
TÜV 14 ATEX 148929 X	II 3 G Ex nA IIC T4 Gc	
IECEx TUN 14.0035 X	Ex nA IIC T4 Gc	
技术参数		
导线连接技术	Push-in CAGE CLAMP®	
所接导线范围	单股导线: 0.08 mm² ... 1.5 mm²/AWG 28 ... 14 细多股导线: 0.25 mm² ... 1.5 mm²/AWG 22 ... 14 线圈接点A+/A-/B+/B-: 1.5 mm²/AWG 16 应用符合UL 508标准: AWG 16适于所有接点	
剥线长度	8 ... 9 mm/0.33 in	
宽度	12 mm	
重量	52.5 g	
EMC - 抗干扰性	符合EN 61000-6-2标准, 船舶应用	
EMC - 辐射干扰	符合EN 61000-6-4标准, 船舶应用	

技术参数	
输出	
输出点数	2个双极性输出(A+, A-和B+, B-)
输出电流(最大)	1个通道运行: 2 A (必须遵守降额准则); 2个通道运行: 每通道1.6 A (必须遵守降额准则)
输出类型	H-bridge输出, 带电流控制PWM输出 (每个通道具有短路保护和热过载保护)
颤振频率	250 Hz; 125 Hz; 62.5 Hz; ... 1 Hz (可参数化)
PWM频率(典型)	50 kHz
额定输出电压	24 V DC (-25 % ... +30 %)
负载类型	工作范围: 感性 (1 mH ... 600 mH); 内部负载电阻 (> 8 Ohm)
电缆长度(最大)	30 m
输入	
输入点数	2 (DI 1, DI 2), Type 1, 符合IEC 61131标准, 高电平触发
输入电流	24 V时, 2.7 mA
模块	
最大电流消耗(内部)	125 mA
最大电流消耗(现场侧)	20 mA + 负载
供电电压	24 V DC (-25 % ... +30 %)
隔离	500 V系统/供电
过程映像数据宽度	6字节: 单通道运行模式; 12字节: 双通道运行模式



750/753系列的外壳设计

外形尺寸(mm) W x H x L	12 x 65 x 100 (以DIN导轨的上边线为高度基准)
导线连接技术	CAGE CLAMP®
所接导线范围	0.08 mm ² ... 2.5 mm ² /28 ... 14 AWG
剥线长度	750系列: 8 ... 9 mm/0.33 in. 753系列: 9 ... 10 mm/0.37 in.

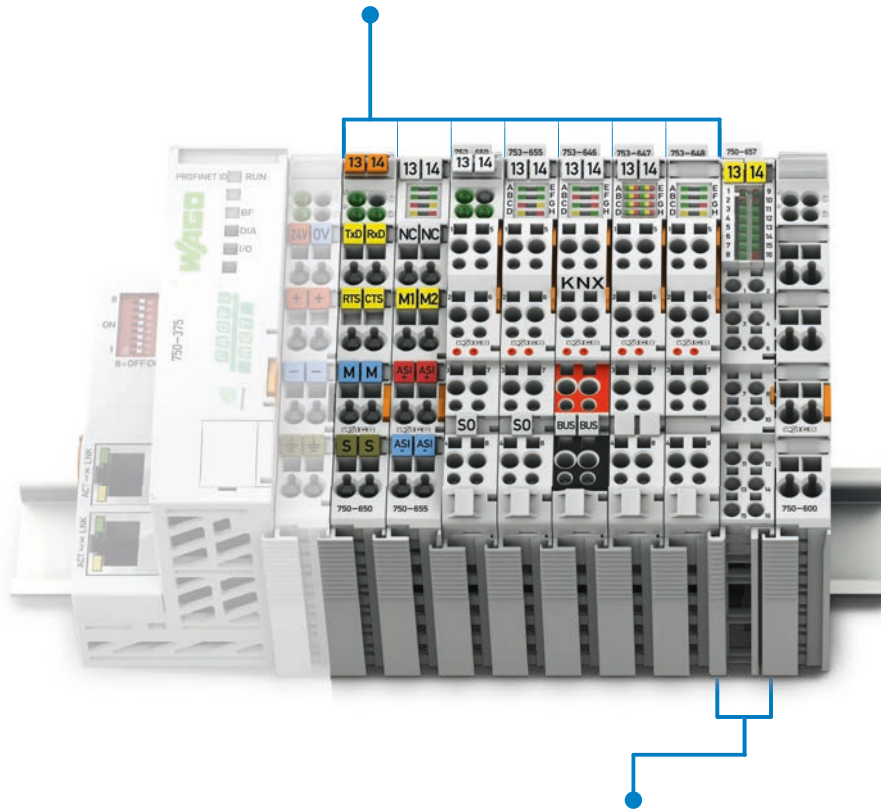

750系列的外壳设计, 带有直插型笼式弹簧接线单元(Push-in CAGE CLAMP®)(16通道)

导线连接技术	Push-in CAGE CLAMP®
所接导线范围	单股导线: 0.08 mm ² ... 2.5 mm ² /28 ... 16 AWG 细多股导线: 0.25 mm ² ... 1.5 mm ² /22 ... 16 AWG
剥线长度	8 ... 9 mm/0.33 in.

功能	说明	型号			页码
		标准型	/T 扩展的工作 温度范围: -20°C ... +60°C	可插拔	
串行接口	串行接口RS-232 C, 9600, N, 8, 1	750-650		753-650	314
	串行接口RS-232 C, 9600, N, 8, 1, 5字节	750-650/000-001			314
	串行接口RS-232 C, 9600, E, 7, 2	750-650/000-002			314
	串行接口RS-232 C, 4800, E, 7, 1	750-650/000-004			314
	串行接口RS-232 C, 9600, E, 8, 1	750-650/000-006			314
	串行接口RS-232 C, 2400, E, 8, 1	750-650/000-009			314
	串行接口RS-232 C, 19200, N, 8, 1	750-650/000-010			314
	串行接口RS-232 C, 19200, E, 8, 1	750-650/000-011			314
	串行接口RS-232 C, 2400, N, 8, 1	750-650/000-012			314
	串行接口RS-232 C, 4800, E, 7, 2	750-650/000-013			314
	串行接口RS-232 C, 4800, E, 8, 1	750-650/000-015			314
	串行接口RS-232 C, 可配置	750-650/003-000		753-650/003-000	314
	串行接口RS-485, 9600, N, 8, 1	750-653	750-653/025-018	753-653	315
	串行接口RS-485, 9600, E, 7, 2	750-653/000-001			315
	串行接口RS-485, 9600, E, 8, 1	750-653/000-002			315
	串行接口RS-485, 19200, N, 8, 1, 5字节	750-653/000-006			315
	串行接口RS-485, 2400, N, 8, 1	750-653/000-007			315
	串行接口RS-485, 可配置	750-653/003-000	750-653/025-000	753-653/003-000	315
	串行接口RS-232 C/RS-485	750-652	750-652/025-000	753-652	316
	TTY接口9600, N, 8, 1	750-651			317
	TTY接口9600, E, 8, 1	750-651/000-002			317
EnOcean	无线接收模块	750-642			318
KNX	KNX/EIB/TP1模块			753-646	319
DALI	DALI Multi-Master模块			753-647	320
LON	LON FTT模块			753-648	321
M-Bus	M-Bus主站			753-649	322
MP-Bus	MP-Bus主站模块	750-643			323
AS-Interface主站	AS-Interface主站	750-655		753-655	324
IO-Link主站	IO-Link主站	750-657			326
CAN网关	CAN网关	750-658			328
数据交换	数据交换模块	750-654			329

4 串行接口模块RS-232 C

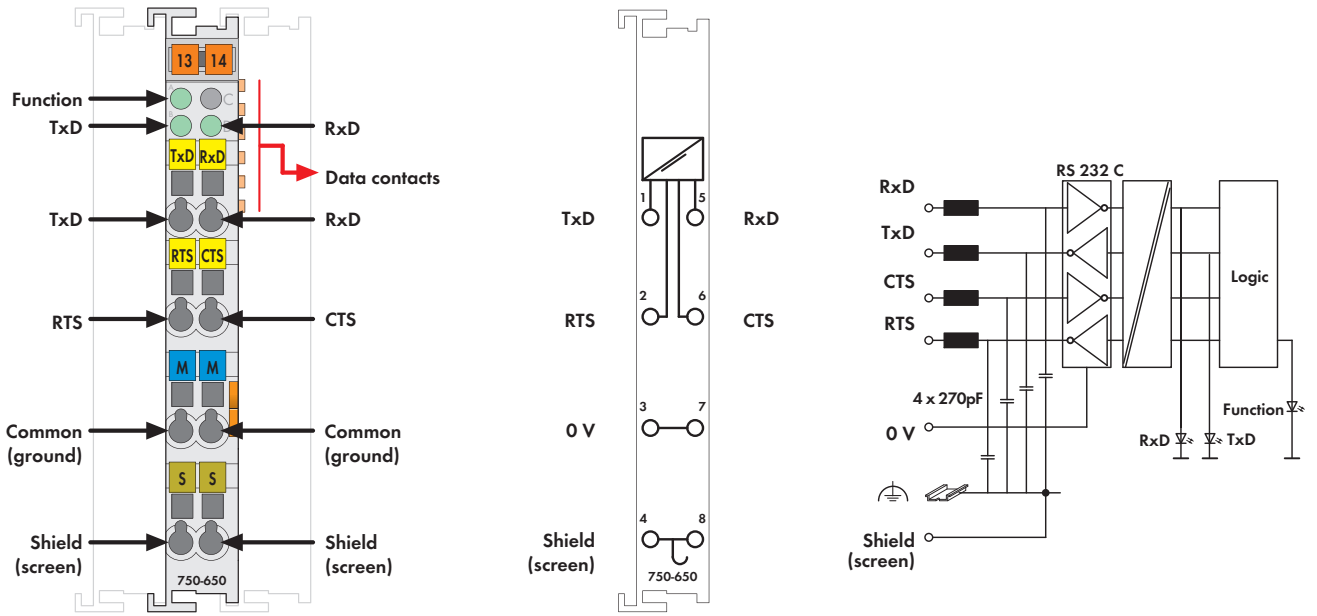

图：750系列
该型号不包含小型WSB标记系列

该接口模块可与任何具有RS-232 C串口的设备连接。

模块符合TIA/EIA-232-F, CCITT V.28/DIN 66259-1标准。

所连接的设备可以通过现场总线适配器直接与控制单元通信。通信通道运行时独立于上层现场总线系统，且支持最大57600 baud的全双工通信。

由于信号电隔离，该RS-232 C接口模块具有较高的抗干扰性。

屏蔽端可直接与DIN导轨相连。

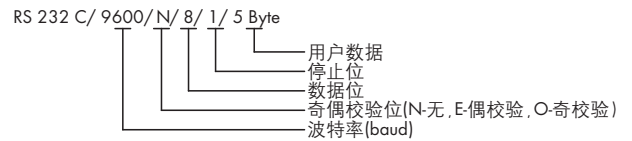

说明	型号	每包数量
RS-232 C/9600/N/8/1	750-650	1
RS-232 C/9600/N/8/1/5字节	750-650/000-001	1
RS-232 C/9600/E/7/2	750-650/000-002	1
RS-232 C/4800/E/7/1	750-650/000-004	1
RS-232 C/9600/E/8/1	750-650/000-006	1
RS-232 C/2400/E/8/1	750-650/000-009	1
RS-232 C/19200/N/8/1	750-650/000-010	1
RS-232 C/19200/E/8/1	750-650/000-011	1
RS-232 C/2400/N/8/1	750-650/000-012	1
RS-232 C/4800/E/7/2	750-650/000-013	1
RS-232 C/4800/E/8/1	750-650/000-015	1
RS-232 C/可配置	750-650/003-000	1
RS-232 C接口模块(不带前连接器)	753-650	1
RS-232 C/可配置(不带前连接器)	753-650/003-000	1

认证	
一致性标志	CE
韩国认证	☐ ¹⁾
船舶认证(带后缀型号请联系查询)	ABS, BV, DNV, GL, KR, LR, NK, PRS, RINA
UL 508	☐
ANSI/ISA 12.12.01	Class I, Div. 2, Grp. ABCD, T4
TÜV 07 ATEX 554086 X	I M2 Ex d I Mb, II 3 G Ex nA IIC T4 Gc, II 3 D Ex tc IIIC T135°C Dc
IECEX TUN 09.0001 X	Ex d I Mb, Ex nA IIC T4 Gc, Ex tc IIIC T135°C Dc

¹⁾不适用于750-650/003-000

技术参数	
传输通道	1 Tx/D/1 Rx/D, 全双工
波特率	9600 baud (出厂预置) 1200 ... 19200 baud 1200 ... 57600 baud (750-650/003-000, 753-650/003-000)
位偏移	< 3 %
RS-232电缆长度(最大)	15 m
缓冲区	128字节输入/16字节输出
最大电流消耗(内部)	55 mA
供电电压	通过系统电压DC/DC
隔离	500 V系统/供电
内部位宽	1 x 24位输入/输出(3字节用户数据) 1 x 8位控制/状态
导线连接技术	CAGE CLAMP®
所接导线范围	0.08 mm² ... 2.5 mm²/AWG 28 ... 14
剥线长度, 750/753系列	8 ... 9 mm/0.33 in 9 ... 10 mm/0.37 in
宽度	12 mm
重量	49 g
EMC - 抗干扰性	符合EN 61000-6-2标准, 船舶应用
EMC - 辐射干扰	符合EN 61000-6-4标准, 船舶应用

附件	型号	每包数量
	753系列前连接器 753-110	25
	753系列专用定位销 753-150	100
小型WSB标记系列		
	空白 248-501	5
	带标记 详见11章	

串行接口模块RS-485

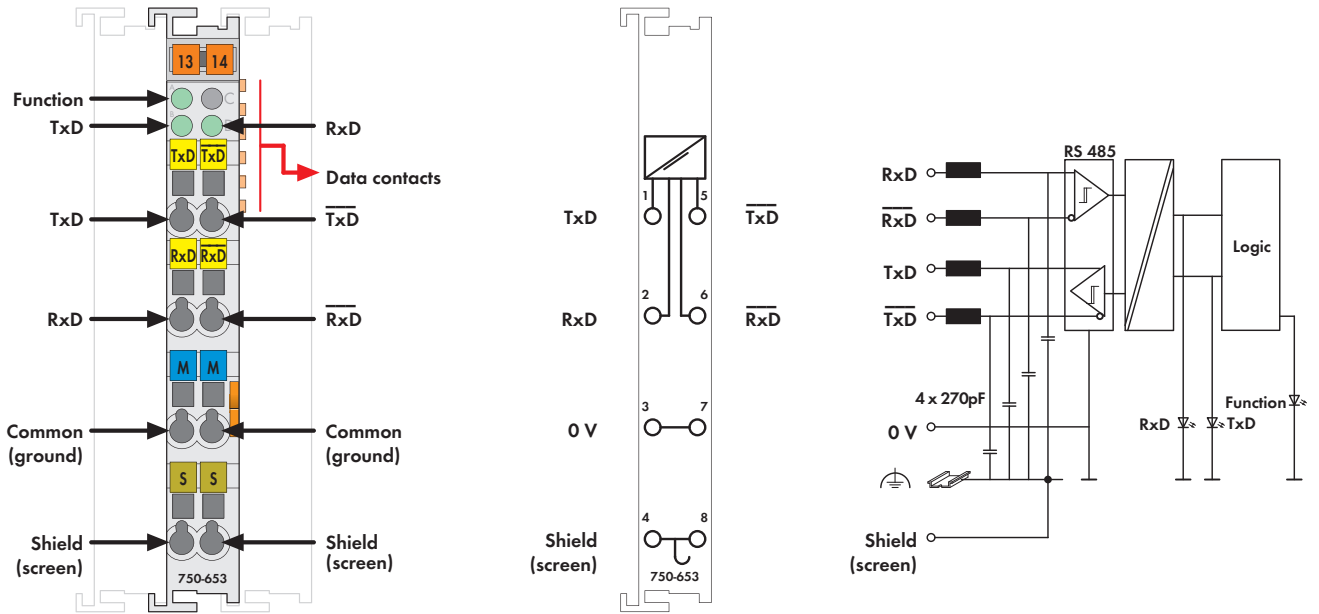

图：750系列
该型号不包含小型WSB标记系列

该接口模块可与任何具有RS-485串口的设备连接。

模块符合TIA/EIA-485-A、DIN 66259标准。

所连接的设备可以通过现场总线适配器直接与控制单元通信。通信通道运行时独立于上层现场总线系统，且支持最大57600 baud的全双工通信。

由于信号电隔离，该RS-485接口模块具有较高的抗干扰性。

屏蔽端可直接与DIN导轨相连。

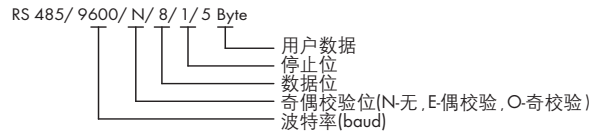

说明	型号	每包数量
RS-485/9600/N/8/1	750-653	1
RS-485/9600/E/7/2	750-653/000-001	1
RS-485/9600/E/8/1	750-653/000-002	1
RS-485/19200/N/8/1/5字节	750-653/000-006	1
RS-485/2400/N/8/1	750-653/000-007	1
RS-485/可配置	750-653/003-000	1
RS-485/可配置/T	750-653/025-000	1
扩展的温度范围: -20°C ... +60°C		
RS-485/9600/N/8/1/5字节/T	750-653/025-018	1
扩展的温度范围: -20°C ... +60°C		
RS-485/9600/N/8/1(不带前连接器)	753-653	1
RS-485/可配置(不带前连接器)	753-653/003-000	1

认证

一致性标志	CE
韩国认证	KC ¹⁾
船舶认证(带后缀型号请联系查询)	ABS, BV, DNV, GL, KR, LR, NKK, PRS, RINA
UL 508	
ANSI/ISA 12.12.01	Class I, Div. 2, Grp. ABCD, T4
TÜV 07 ATEX 554086 X	I M2 Ex d I Mb, II 3 G Ex nA IIC T4 Gc, II 3 D Ex tc IIIC T135°C Dc
IECEx TUN 09.0001 X	Ex d I Mb, Ex nA IIC T4 Gc, Ex tc IIIC T135°C Dc

¹⁾不适用于750-653/000-007, 750-653/025-018

技术参数

传输通道	1 Tx/D/1 Rx/D, 全双工
波特率	9600 baud (出厂预置)
	1200 ... 57600 baud
位传输	ISO 8482/DIN 66259 - 4
传输距离	约1000 m, 双绞线
缓冲区	128字节输入/16字节输出
电流消耗(内部)	65 mA
供电电压	通过系统电压DC/DC
隔离	500 V系统/供电
内部位宽	1 x 24位输入/输出(3字节用户数据)
	1 x 8位控制/状态
导线连接技术	CAGE CLAMP®
所接导线范围	0.08 mm² ... 2.5 mm²/AWG 28 ... 14
剥线长度, 750/753系列	8 ... 9 mm/0.33 in 9 ... 10 mm/0.37 in
宽度	12 mm
重量	47.9 g
EMC - 抗干扰性	符合EN 61000-6-2标准, 船舶应用
EMC - 辐射干扰	符合EN 61000-6-4标准, 船舶应用

附件

	型号	每包数量	
	753系列前连接器	753-110	25
	753系列专用定位销	753-150	100
	小型WSB标记系列		
	空白	248-501	5
	带标记	详见11章	

4 串行接口模块RS-232/RS-485

316 可配置

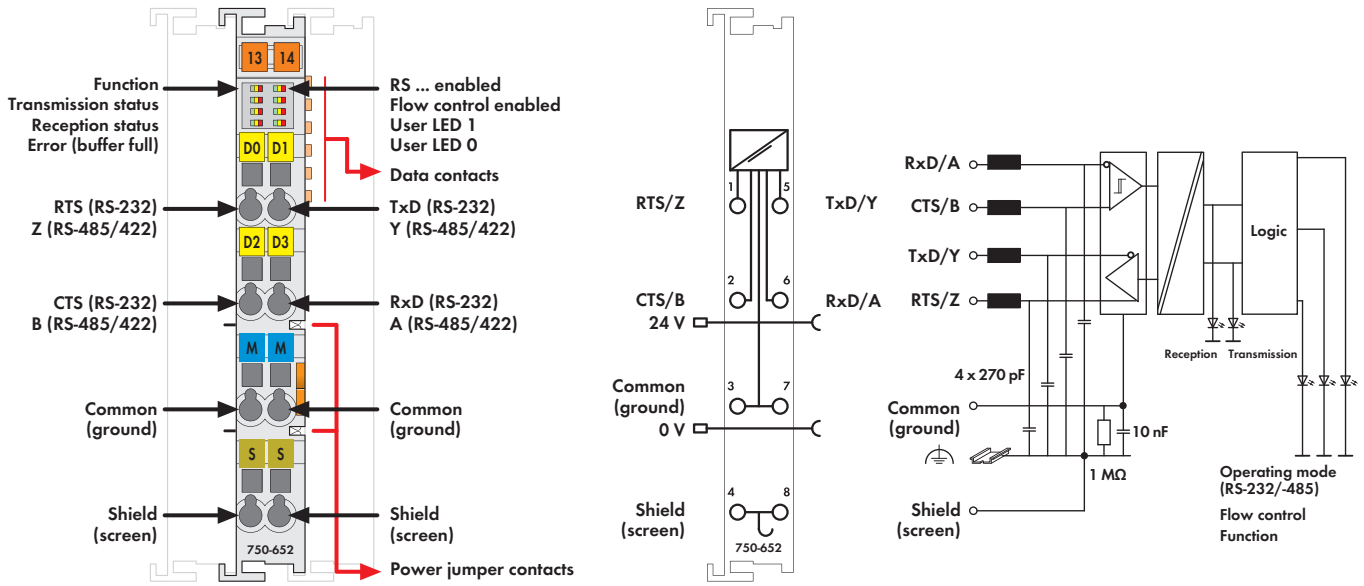

该型号不包含小型WSB标记系列

该串行接口模块可将具有RS-485/422或RS-232接口的设备连接到WAGO-I/O-SYSTEM 750。它还在串行接口和WAGO-I/O-SYSTEM所支持现场总线系统之间提供网关。该模块不需要更高协议层。其通信对现场总线主站完全透明，进而可实现更大范围的应用。如有需要，还可通过现场总线主站对通信协议进行配置。

2560字节输入缓冲区提供了较高数据传输速率。在较低速传输时，优先级较低的任务中的数据也可被处理而不会出现数据丢失。512字节输出缓冲区可快速传输较大数据串。

该模块可通过WAGO-I/O-CHECK软件或GSD文件配置。灵活的波特率和数据宽度的选择可适应各种应用。

与适配器/控制器的兼容性：
参见手册，第3章“设备描述”。

说明	型号	每包数量
RS-232/RS-485可配置	750-652	1
RS-232/RS-485可配置/T	750-652/025-000	1
扩展的温度范围: -20°C ... +60°C		
RS-232/RS-485可配置 (不带前连接器)	753-652	1
附件	型号	每包数量
WAGO-I/O-CHECK, RS-232 kit	759-302	1
753系列前连接器	753-110	25
753系列专用定位销	753-150	100
小型WSB标记系列		
空白	248-501	5
带标记	详见11章	
认证		
一致性标志	CE	
韩国认证	KC ¹⁾	
船舶认证(带后缀型号请联系查询)	ABS, BV, DNV, GL, KR, LR, NKK, PRS, RINA	
UL 508		
ANSI/ISA 12.12.01	Class I, Div. 2, Grp. ABCD, T4	
TÜV 07 ATEX 554086 X	I M2 Ex d I Mb, II 3 G Ex nA IIC T4 Gc, II 3 D Ex tc IIIC T135°C Dc	
IECEx TUN 09.0001 X	Ex d I Mb, Ex nA IIC T4 Gc, Ex tc IIIC T135°C Dc	
¹⁾ 不适用于753-652		

技术参数	
传输通道	1 Tx D/1 Rx D, 全双工, 半双工
波特率	7或8位数据, 1或2停止位 9600 baud (默认设置)
位传输	300 baud ... 115200 baud RS-485/-422: ISO 8482/DIN 66259 - 4; RS-232: EIA/TIA-232-F
传输距离	R485/422: 最大约1000 m, 双绞线, RS-232: 最大40 m
缓冲区	2560字节输入/512字节输出
电流消耗(内部)	85 mA
供电电压	通过系统电压DC/DC
隔离	500 V系统/供电
内部位宽	1 x 46/1 x 24/1 x 6字节输入/输出 (可设置参数), 2字节控制/状态
导线连接技术	CAGE CLAMP [®]
所接导线范围	0.08 mm ² ... 2.5 mm ² /AWG 28 ... 14
剥线长度	8 ... 9 mm/0.33 in 9 ... 10 mm/0.37 in
宽度	12 mm
重量	50.3 g
EMC - 抗干扰性	符合EN 61131-2标准, 船舶应用
EMC - 辐射干扰	符合EN 61131-2标准, 船舶应用

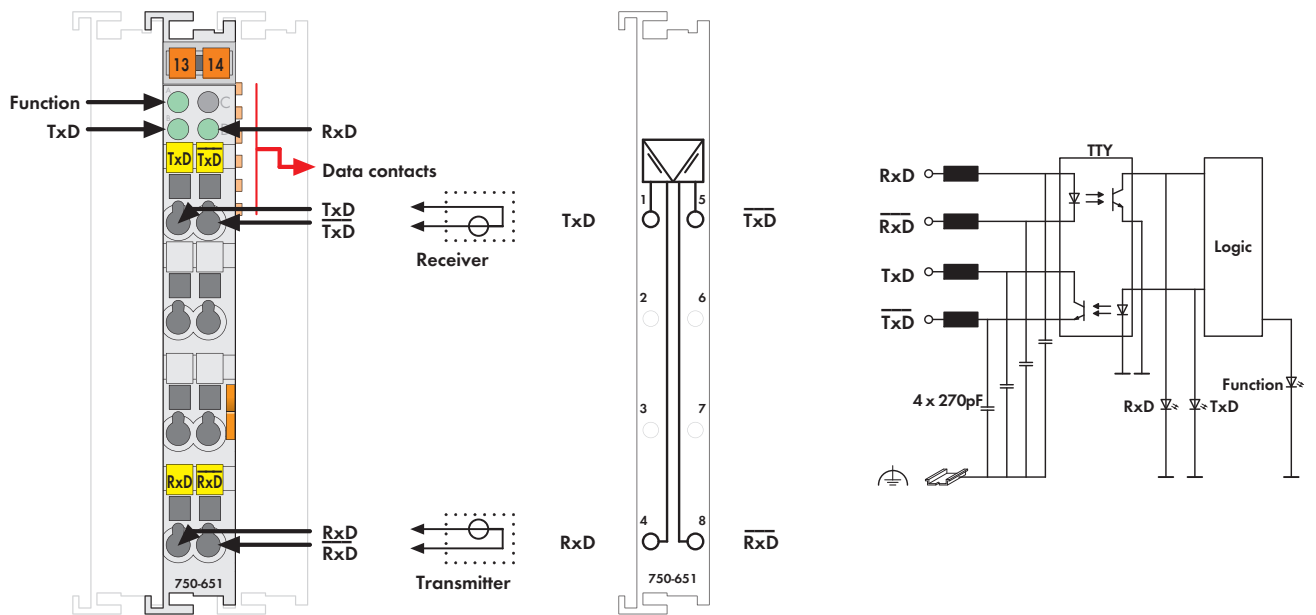

该型号不包含小型WSB标记系列





该接口模块可与任何具有20 mA电流环接口的设备连接。

该模块可以在主动、半主动或被动的模式下运行。通过现场总线适配器与控制单元通信。

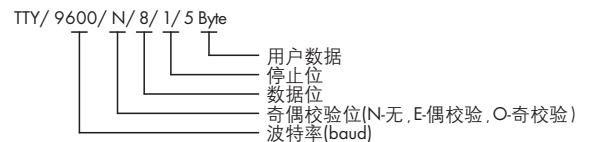
通信通道运行时独立于上层现场总线系统，且支持最大19200 baud的全双工通信。

由于具有电隔离和闭环电流驱动，该TTY接口模块具有较高的抗干扰性。



说明	型号	每包数量	
TTY/9600/N/8/1	750-651	1	
TTY/9600/E/8/1	750-651/000-002	1	
附件	型号	每包数量	
小型WSB标记系列			
	空白	248-501	5
	带标记	详见11章	
认证			
一致性标志	CE		
韩国认证			
船舶认证(带后缀型号请联系查询)	ABS, BV, DNV, GL, KR, LR, NKK, PRS, RINA		
	UL 508		
	ANSI/ISA 12.12.01	Class I, Div. 2, Grp. ABCD, T4	
	DEKRA 11 ATEX 0203 X	II 3 G Ex nA II T4	

技术参数	
传输通道	1 Tx/D/1 Rx/D, 全双工
波特率	9600 baud (出厂预置)
	1200 ... 19200 baud
位传输	2 x 20 mA
负载阻抗	< 500 Ω
传输距离	约1000 m, 双绞线
缓冲区	128字节输入/16字节输出
电流消耗(内部)	55 mA
供电电压	通过系统电压DC/DC
隔离	500 V系统/供电
内部位宽	1 x 24位输入/输出(3字节用户数据)
	1 x 8位控制/状态
导线连接技术	CAGE CLAMP®
所接导线范围	0.08 mm² ... 2.5 mm²/AWG 28 ... 14
剥线长度	8 ... 9 mm/0.33 in
宽度	12 mm
重量	45.9 g
EMC - 抗干扰性	符合EN 61000-6-2标准, 船舶应用
EMC - 辐射干扰	符合EN 61000-6-4标准, 船舶应用

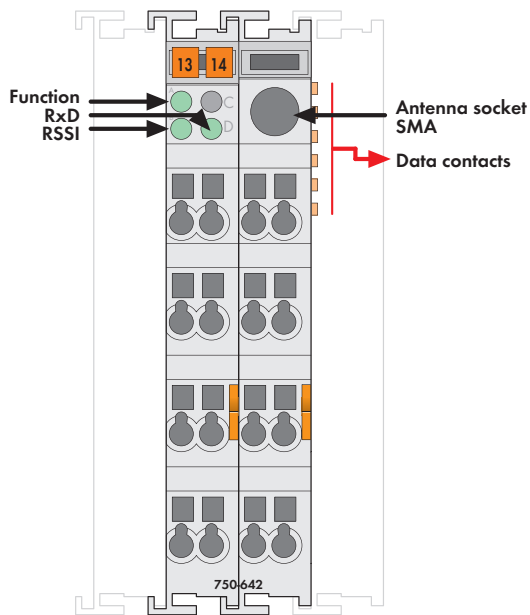

该型号不包含小型WSB标记系列

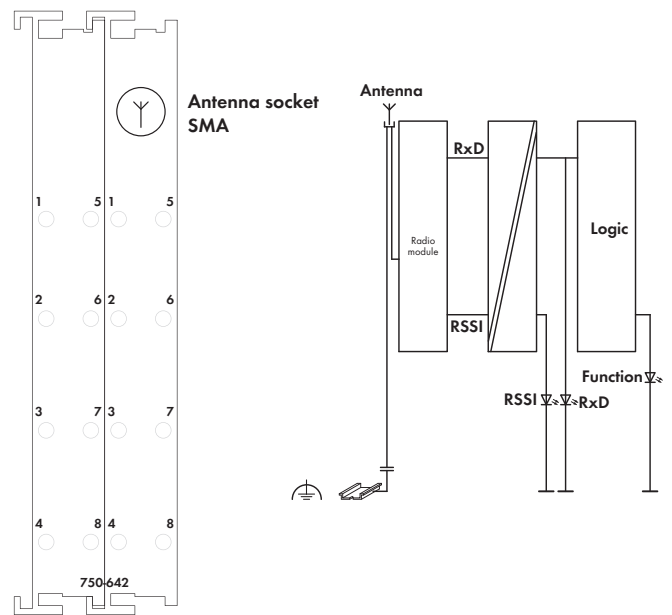

750-642模块可以接收基于EnOcean无线技术(免维护、无需电池、无需接线)的开关或传感器的无线信号。



当配合WAGO-I/O-SYSTEM 750系列控制器使用时，WAGO提供相应的程序功能块，以便于客户使用和编程。

EnOcean发送装置(如：开关和传感器等)无需电池和电源，它工作所需的能量是由某种能量(如：热量、太阳能、机械能等)转换而来的。发送装置的无线电波辐射能量小于移动电话的百万分之一。在一个EnOcean系统中，发送装置的数量没有限制。但是因为通信的密度，每一个750-642模块可以接收大约100个发送装置的数据。

提供40亿个代码用于发送/接收任务。EnOcean重复发送3次无线信号且传输时间很短，所以具有很高的抗干扰性。

EnOcean在开阔环境中的传输距离最大为300米，在楼宇中由于建筑结构的限制，传输距离为30米(请参阅手册及相关资料)。RSSI灯指示是否在现场检测到EnOcean信号。

该模块集成一个SMA接口，用于连接外置天线。外置天线758-910具有磁性底座，通过一根带SMA接头的2.5米同轴电缆与750-642模块连接。

说明	型号	每包数量
无线接收模块	750-642	1
附件		
小型WSB标记系列		
	空白	248-501 5
	带标记	详见11章
外置天线	GSM 900/1800	758-910 1
认证		
RTTE—一致性标志	www.wago.com	
一致性标志	CE	
韩国认证		
UL 508	Class I, Div. 2, Grp. ABCD, T4	
ANSI/ISA 12.12.01	I M2 Ex d I Mb,	
TÜV 07 ATEX 554086 X	II 3 G Ex nA IIC T4 Gc, II 3 D Ex tc IIIC T135°C Dc	
IECEX TUN 09.0001 X	Ex d I Mb, Ex nA IIC T4 Gc, Ex tc IIIC T135°C Dc	

技术参数	
频段	868.3 MHz
传输范围	开阔环境中300米 (典型楼宇应用，参见手册)
传输协议(无线电报)	EnOcean
电流消耗(内部)	80 mA
供电电压	通过系统电压DC/DC
隔离	500 V天线连接/系统
内部位宽	1 x 24位输入/输出(3字节用户数据) 1 x 8位控制/状态
外形尺寸(mm) W x H x L	24 x 64.8* x 100 *+SMA接口凸出长度约6.5 mm
重量	86.5 g
EMC - 抗干扰性	符合EN 61000-6-2标准
EMC - 辐射干扰	符合EN 61000-6-3标准

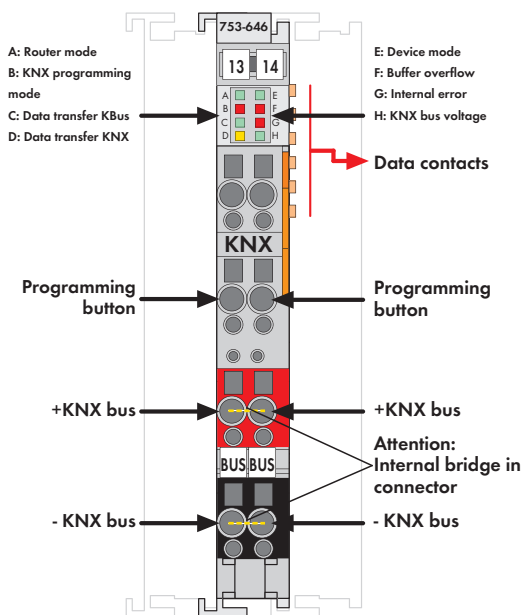

该型号不包含小型WSB标记系列

KNX/EIB/TP1 I/O模块753-646支持连接KNX/EIB/TP1网络。该模块支持两种不同功能：

1. 设备模式：通过该模块可将用于楼宇自动化的所有可编程控制器(*1)连接至KNX/TP1网络。在KNX网络中，该模块作为标准KNX设备，并通过ETS 3软件进行通信连接。该模块最多支持253个DPT通信对象、254个组地址和关联。编程使用WAGO-I/O-PRO CAA软件。ETS 3插件包括在WAGO产品数据库中，用于为组地址分配应用程序中的数据。

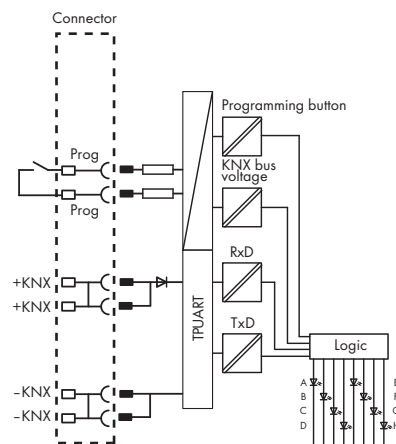
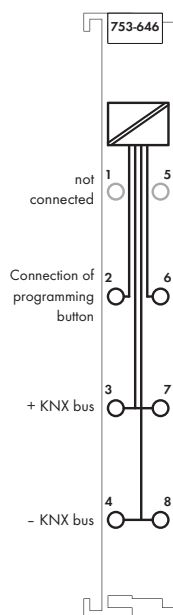

*1：详见www.wago.com：Documentation；WAGO I/O System 753；Specialty Modules；KNX/EIB/TP1 Module；Device Mode



2. 路由模式：在750-849 KNXnet/IP控制器之后连接的第一个模块为753-646，则该模块自动以KNXnet/IP路由模式工作。路由工作模式不需要任何应用程序。节点中其它753-646模块以设备模式运行。

配合该模块使用的753系列前连接器带有内部跨接触点(3/7和4/8)，订货时已包括在内。

该模块工作需要外部KNX供电电压和ETS 3软件。

说明	型号	每包数量
KNX/EIB/TP1 模块	753-646	1
附件		
WAGO ETS插件 (包含在WAGO ETS产品数据库中)	详见第1章	
小型WSB标记系列		
 空白	248-501	5
带标记	详见11章	
认证		
通过KNX认证	KNX	
一致性标志	CE	
韩国认证		
船舶认证	ABS, BV, DNV, GL, KR, LR, NKK, PRS, RINA	
UL 508		

技术参数	
KNX/TP1 总线规范	1.0
供电电压(KNX)	通过KNX供电单元
电流消耗(KNX)	5 mA
波特率(KNX)	9.6 kBaud
编程软件	使用WAGO-I/O-PRO CAA (设备模式)
调试运行(KNX侧)	ETS插件；编程按键-跨接2/6
诊断信息	通过FbKNX_Master_646功能块 (设备模式)
故障	通过FbKNX_Master_646功能块 (设备模式)
供电电压(内部)	通过系统电压DC/DC
电流消耗(内部)	最大25 mA
隔离	2.5 kV rms
内部位宽	24字节
编程按键	跨接2/6
设备模式：	
通信对象数量	253
组地址数量	254
关联数量	254
支持DPT	全部(*符合KNX规范03_07_02 Data Point Types V 1.0)
路由模式：	
可以用作	-线路耦合器 是
	-区域耦合器 是
	-KNX接口 是
导线连接技术	CAGE CLAMP®
所接导线范围	0.08 mm² ... 2.5 mm²/AWG 28 ... 14
剥线长度	9 ... 10 mm/0.37 in
宽度	12 mm
重量	54.4 g
EMC - 抗干扰性	符合EN 61000-6-2标准，船舶应用
EMC - 辐射干扰	符合EN 61000-6-3标准，船舶应用

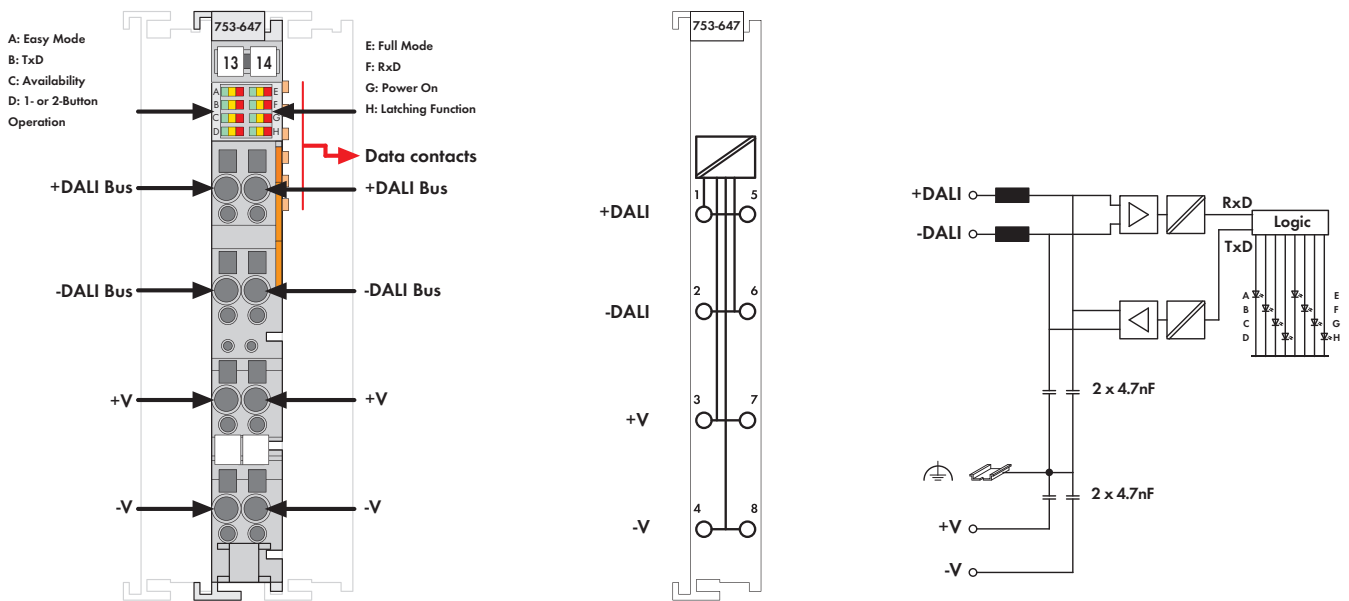

753-647 DALI Multi-Master模块执行DALI标准，且符合IEC 62386标准。这种独立于制造商的DALI协议确保了DALI装置在照明应用中的互操作性。

该模块仅12 mm宽，作为DALI协议接口与WAGO 750系列控制器和模块(例如：BACnet, KNX, EnOcean, LON和MODUBS)一起使用。

每个DALI Multi-Master模块支持64个电子镇流器(ECG)地址以及64个DALI传感器地址。每个DALI电子镇流器可以被分配到16个组和16个场景。753-647模块还在DALI总线上提供额外16个虚拟群组。

DALI控制设备可以通过WAGO-I/O-SYSTEM无缝集成到所有支持的楼宇自动化现场总线协议。一个现场总线节点可以连接多个DALI主站。每个控制器可以连接多少个模块取决于应用要求的内存。通过WAGO-I/O-PRO软件对现场总线节点进行编程。WAGO提供综合性IEC-61131-3功能库，简化了复杂照明应用的创建工作。

通过“Easy Mode”模式可以轻松控制照明功能，而无须复杂的PLC编程。753-647模块可以满足未来的各种需求，并可以升级为最新DALI版本。我们提供操作简单的调试和维护工具，该软件工具可以作为单独的程序使用，也可以集成在WAGO-I/O-CHECK软件中。

753-647模块可以使用如下两种电源模块进行供电：

1. 753-620 DALI Multi-Master DC/DC转换器用于为单个模块供电。
2. 787-1007电源用于为多个模块供电。

说明	型号	每包数量
DALI Multi-Master模块	753-647	1
附件		
DALI配置器	详见第1章或 从www.wago.com免费下载	
WAGO-I/O-CHECK, RS-232 kit	759-302	1
小型WSB标记系列		
空白	248-501	5
带标记	详见11章	
753系列前连接器	753-110	25
753系列专用定位销	753-150	100
该产品包含753系列前连接器和定位销附件		
认证		
一致性标志	CE	
UL 508		

技术参数	
DALI规范	DIN IEC 62386, 只能与753-620或787-1007电源组合使用
从站数量(DALI)	可寻址: 64个DALI传感器 + 64个电子镇流器(ECG)
经+V和-V端为模块供电块	18 V通过753-620/787-1007稳压电源
传输通道	1
技术信息符合DALI标准	
最大供电电流	250 mA
供电电流	200 mA
电流消耗(内部)	85 mA
供电电压	通过系统电压DC/DC
隔离	1500 V DC DALI总线/内部数据总线
内部位宽	24字节数据
调试	通过WAGO-I/O-CHECK
配置	带有WAGO DALI配置器
编程	通过WAGO-I/O-PRO
导线连接技术	CAGE CLAMP®
所接导线范围	0.08 mm² ... 2.5 mm²/AWG 28 ... 14
剥线长度	9 ... 10 mm/0.37 in
宽度	12 mm
重量	55.5 g
EMC - 抗干扰性	符合EN 61000-6-2*标准, 船舶应用
EMC - 辐射干扰	符合EN 61000-6-3*标准, 船舶应用
*只能与753-620或787-1007电源配合使用	

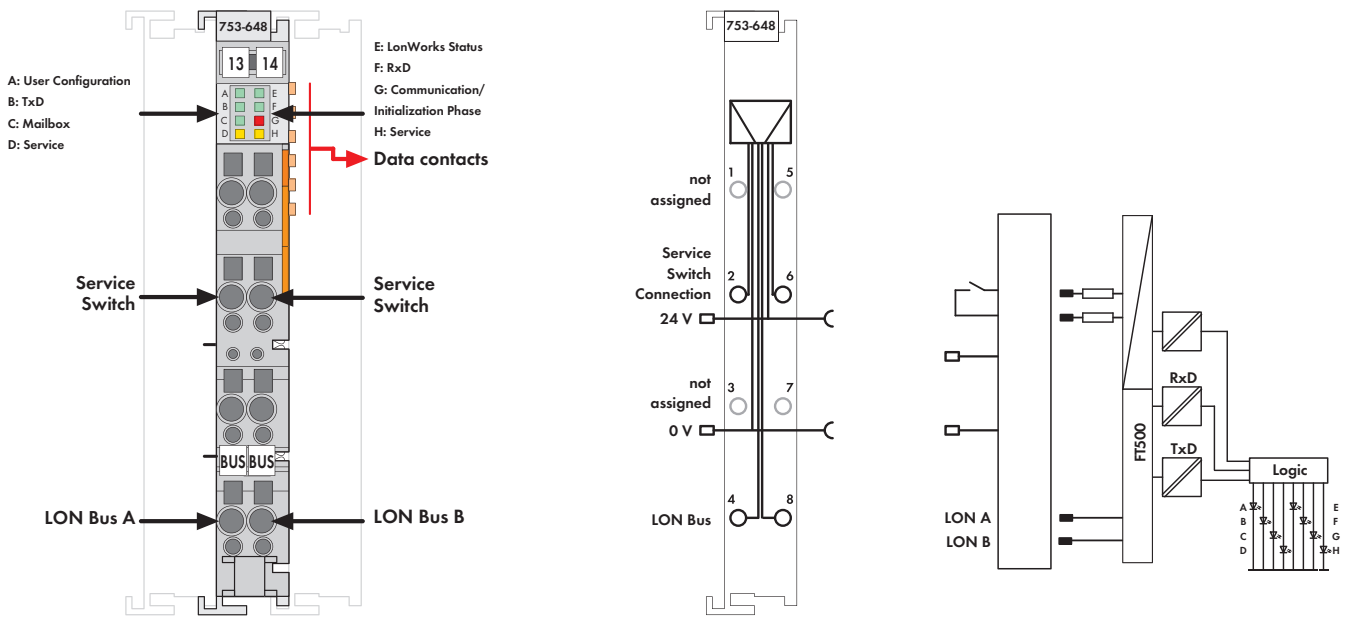

753-648 LON FTT模块符合ISO/IEC 14908标准。模块宽度仅为12 mm，可将750系列控制器和模块(例如, BACnet, KNX, EnOcean, DALI, MODBUS)连接到LON。该模块是LonWorks FT或IP网络中完善灵活的LON设备。模块的网络变量接口可以定义任意249个网络变量，并且支持LonMark对象和配置属性。

LON网络接口可以通过LON配置器进行定义，LON配置器是一个功能全面、简单实用的WAGO-I/O-PRO软件工具。接口表示形式可以在IEC 61131-3程序中自动生成，并轻松用于其他应用。

通过WAGO-I/O-PRO软件对总线节点进行编程。WAGO为用户提供了综合性IEC-61131-3功能库，简化了复杂控制应用的创建工作。

一个控制器最多可以连接两个模块，但是模块的数量还取决于IEC应用所需内存及控制器的种类。该模块通过24V电源跨接触点进行供电。

说明	型号	每包数量
LON FTT模块	753-648	1
附件		
LON-LIB	下载: www.wago.com	
LON配置器	详见第1章	
WAGO-I/O-PRO V2.3, RS-232 kit	759-333	1
小型WSB标记系列		
空白	248-501	5
带标记	详见11章	
753系列前连接器	753-110	25
753系列专用定位销	753-150	100
该产品包含753系列前连接器和定位销附件		
认证		
一致性标志	CE	
UL 508		
ANSI/ISA 12.12.01	Class I, Div. 2, Grp. ABCD, T4	

技术参数	
传输介质	双绞线 - FTT
最大现场总线段距离	500 m (自由拓扑); 2700 m (总线拓扑)
拓扑结构	符合LON规范
波特率	78 kbps
调试	通过WAGO-I/O-CHECK
编程	通过WAGO-I/O-PRO
LON总线接口	可通过WAGO-I/O-PRO编程
网络变量的数量	最大254 (应用时249)
别名数量	最大127
ISI (Interoperable Self-Installation)	无
DMF (Direct Memory Files)	无
处理器	FT5000
收发模块	FTX2
传输通道	1
电流消耗(内部)	30 mA
供电电源	通过系统供电
隔离	500 V系统/供电
内部位宽	24字节数据
导线连接技术	CAGE CLAMP®
所接导线范围	0.08 mm² ... 2.5 mm²/AWG 28 ... 14
剥线长度	9 ... 10 mm/0.37 in
宽度	12 mm
重量	54.8 g
EMC - 抗干扰性	符合EN 61000-6-2标准
EMC - 辐射干扰	符合EN 61000-6-3标准
LON®, LONMARK®和LONWORKS®是Echelon Corporation的注册商标。	

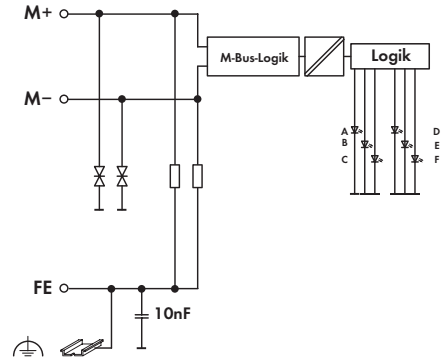
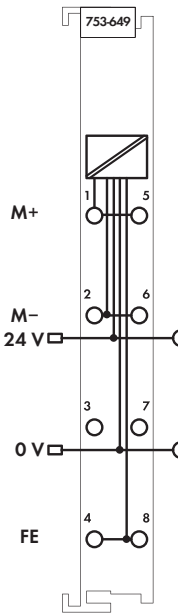
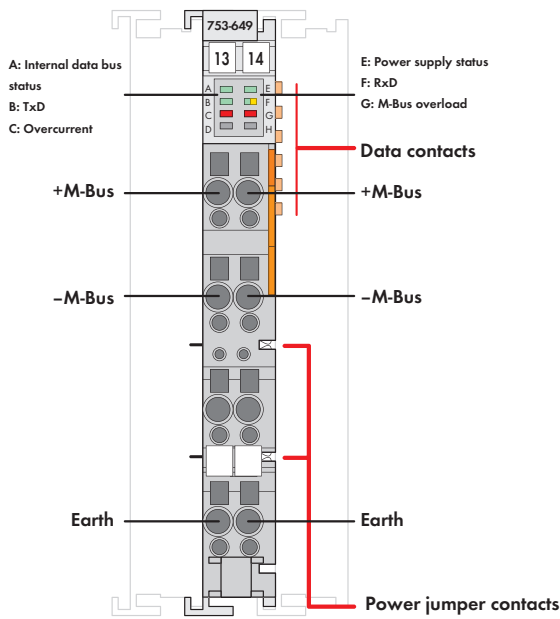

753-649 M-Bus模块用作M-Bus主站, 允许M-Bus从站直接连接至WAGO-I/O-SYSTEM 750。

仪表总线(M-Bus)是一种现场总线, 用于传输M-Bus从站(例如, 热量表、水表、电表和煤气表)以及各种传感器和执行器的测量数据。

M-Bus主站与M-Bus从站进行通信并在M-Bus和控制系统之间形成接口。同时, M-Bus主站还可根据需要通过M-Bus 2线线路读取能耗数据并将数据传输到更高级别的控制系统, 以作进一步处理或用于可视化操作。除此之外, 还可通过PC应用程序或借助IEC 61131-3功能块运用PLC实现PLC查询。

M-Bus从站通过M-Bus主站进行供电且无需使用单独的电平转换器。M-Bus技术由技术标准EN 13757定义。同时, 该标准还对仪表及其远程读取用通信系统进行了规定。

信号传输和运行状态以及无故障的内部数据总线通信均可通过单色和多色LED指示。

M-Bus连接模块具有短路保护功能。

说明	型号	每包数量
M-Bus主站	753-649	1
附件	型号	每包数量
753系列前连接器	包含	
753系列专用定位销	753-150	100
小型WSB标记系列		
空白	248-501	5
带标记	详见11章	
认证		
一致性标志	CE	

技术参数	
传输通道	1, 双向
波特率	9600 baud / 2400 baud (出厂设置)/ 300 baud
线缆长度(整个网络)	9600 baud时, 最大1000 m; 2400 baud时, 最大2000 m; 300 baud时, 最大6000 m;
主站-从站间距	9600 baud时, 最大500 m; 2400或300 baud时, 最大1000 m
M-Bus负载(最大)	40个(每个1.5 mA)
过电流保护	有源电流监测
阈值	约120 mA
最短关机时间	500 ms
输出电压	23.4 ... 25.2 VDC; 用于为M-Bus从站供电
拓扑结构	星形、树形和线形
供电电压(现场侧)	24 VDC (-2.5 ... +5 %), 通过电源跨接触点
电流消耗, 现场侧供电 (无外部负载的模块)	130 mA
供电电压(系统侧)	5 VDC, 通过数据总线
电流消耗, 系统侧供电	40 mA
隔离	500 V系统侧/现场侧
电缆类型	2线, 屏蔽或未屏蔽
位宽	24字节数据(邮箱2.0, 长度为22字节)
启动和配置	WAGO-I/O-PRO V2.3, e!COCKPIT
导线连接技术(输入端和输出端)	CAGE CLAMP®
所接导线范围	0.08 ... 1.5 mm ² / 28 ... 16 AWG
剥线长度	8 ... 9 mm / 0.31 ... 0.35 in
外形尺寸(mm) W x H x L	12 x 69 x 100
重量	54 g

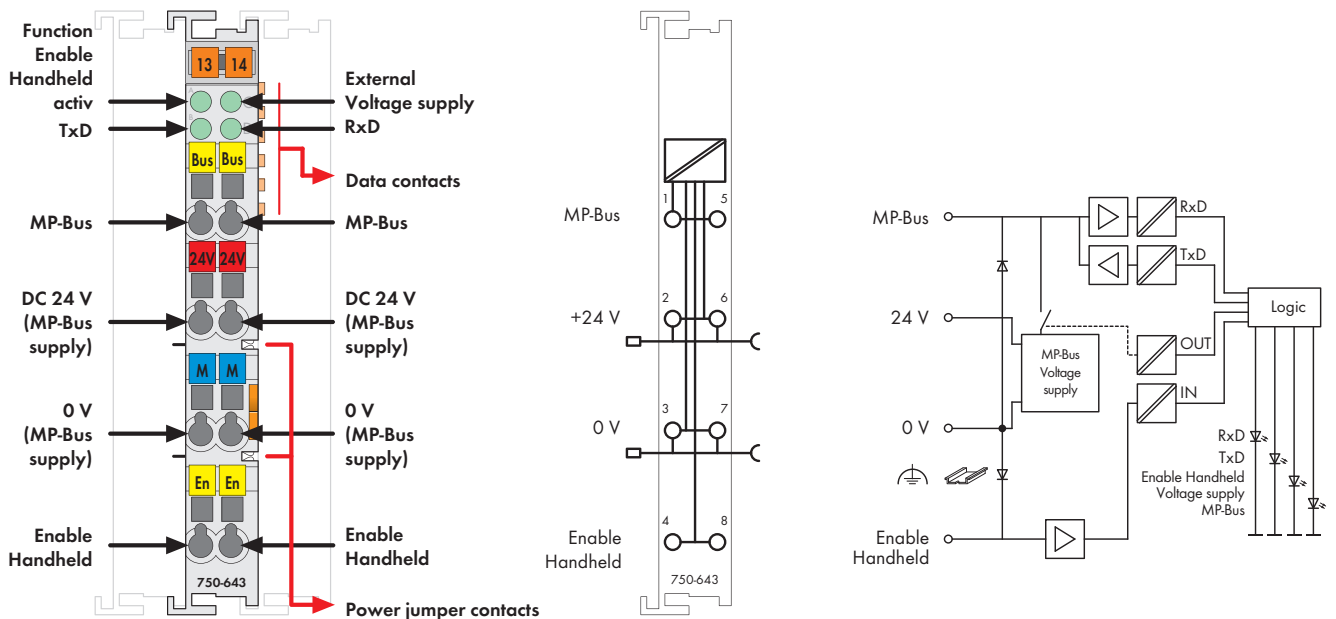

该型号不包含小型WSB标记系列

750-643模块作为MP-Bus(瑞士Belimo公司开发的Multi Point Bus)的主站可以直接将其连接到上层总线网络,例如:ETHERNET或LonWorks。MP-Bus用于控制HVAC执行器,例如节气阀、调节阀或VAV气体容积控制器。其他MP-Bus连接产品系列由Belimo公司提供,如FLS(通风窗系统)。设备(例如Belimo MFT执行器系列)通过MP-Bus连接后可以直接与上层控制系统通过总线电缆通信。

执行器可连接有源或无源传感器(温度、湿度和开关),同时通过MP-Bus访问数据。WAGO MP-Bus主站模块通过普通总线电缆最多可连接8个从站(执行器)+8个传感器(每个从站一个传感器),进而减少了传感器和执行器的接线(MP-Bus总线电缆长度详见Belimo说明)。I/O模块可连接Belimo参数设定工具(手动控制设备或Belimo PC工具),用以确定Belimo执行器参数。为了实现这个目的,使用“启动手动控制”。如果连接外部参数设定工具(或24 V供电),模块将切断对MP-Bus的供电。

说明	型号	每包数量
MP Bus主站模块	750-643	1
附件		
小型WSB标记系列		
 空白	248-501	5
带标记	详见11章	
认证		
一致性标志	CE	
韩国认证	KC	
UL 508		
ANSI/ISA 12.12.01	Class I, Div. 2, Grp. ABCD, T4	
TÜV 07 ATEX 554086 X	I M2 Ex d I Mb, II 3 G Ex nA IIC T4 Gc, II 3 D Ex tc IIIC T135°C Dc	
IECEx TUN 09.0001 X	Ex d I Mb, Ex nA IIC T4 Gc, Ex tc IIIC T135°C Dc	

技术参数	
MP Bus规范	Belimo的PP/MP规范V1.21 (生效时间: 2002.10.1)
从站数量	最大8
供电电压(MP-Bus)	24 V DC
电流消耗(MP-Bus)	25 mA, 不包含电机电流(对于MP-Bus); 如果借助MP-Bus模块为电机供电, 则应添加所有电机电流
电流消耗(内部)	15 mA
供电电压	通过系统电压DC/DC
隔离	500 V有效值MP总线/系统
内部位宽	1字节C/S, 7字节数据
导线连接技术	CAGE CLAMP®
所接导线范围	0.08 mm² ... 2.5 mm²/AWG 28 ... 14
剥线长度	8 ... 9 mm/0.33 in
宽度	12 mm
重量	50.5 g
EMC - 抗干扰性	符合EN 61000-6-2标准
EMC - 辐射干扰	符合EN 61000-6-3标准

PROFIBUS
ETHERNET TCP/IP
DeviceNet
CANopen

PROFIBUS DP

WAGO-I/O-SYSTEM

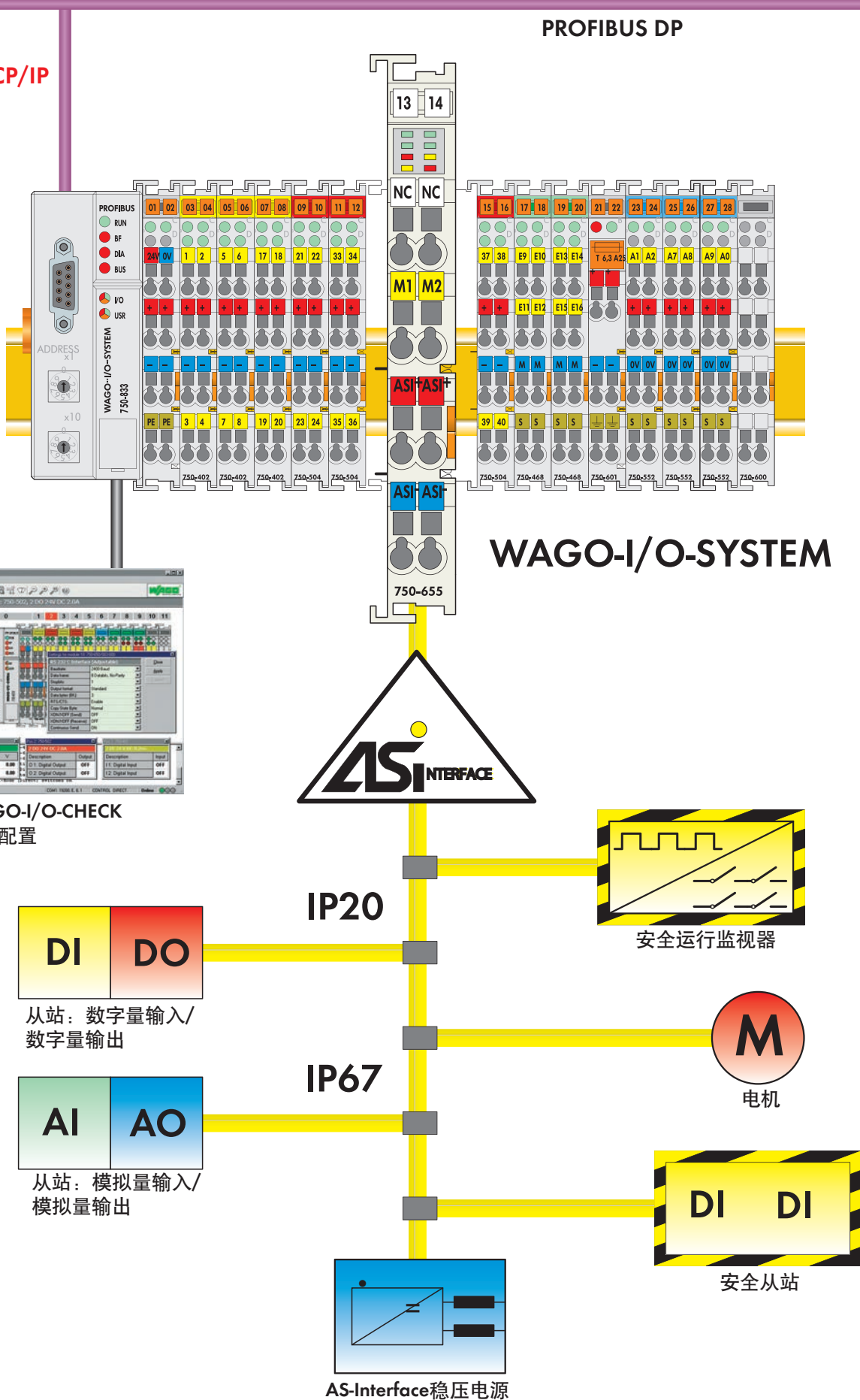
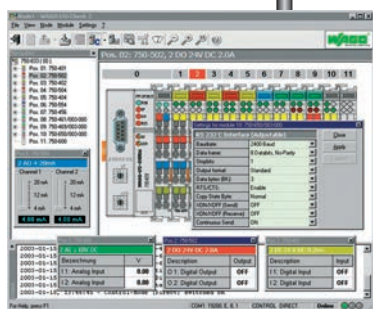

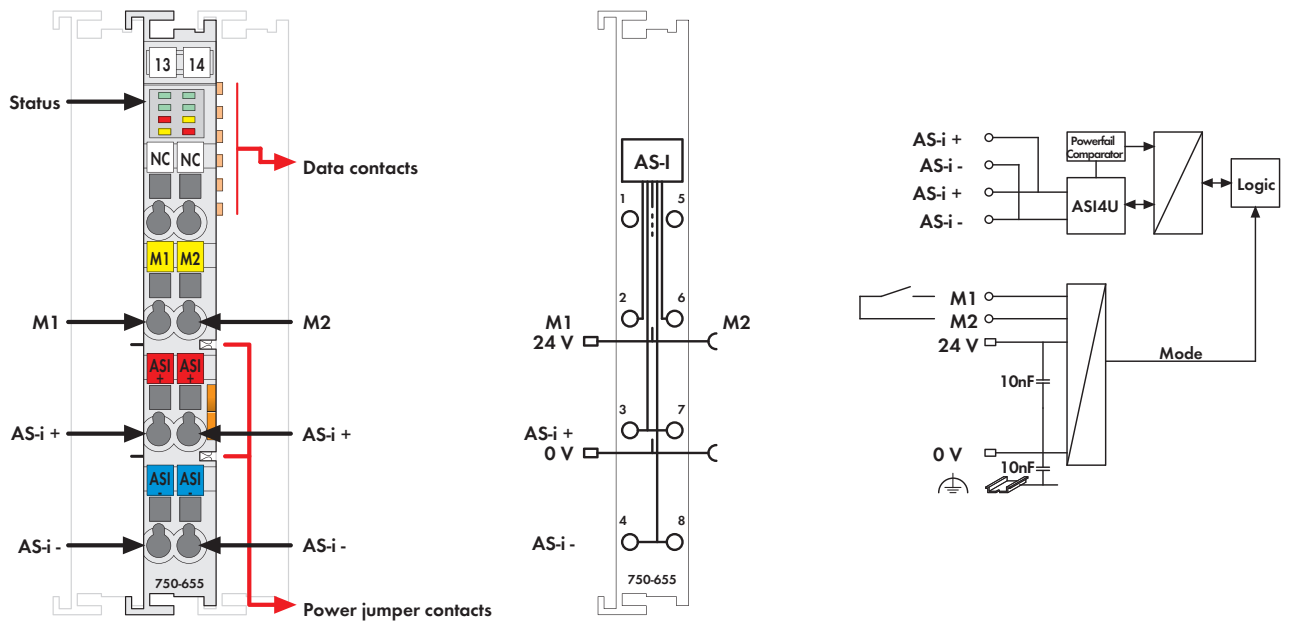

该型号不包含小型WSB标记系列

AS-I主站模块75x-655可将AS-Interface系统连接至上层现场总线。
该模块可作为AS-Interface主站和现场总线从站。







75x-655 AS-I主站模块符合规范V3.0中有关M4主站的规定，这意味着：

- 每条AS-I线上最多可连接62个AS-Interface从站
- 模拟量信号的传送被集成在主站中
- 支持符合V3.0规范的所有从站协议
- 支持1-5组合处理类型和异步写/读服务。

AS-I功能可通过现场总线提供周期或非周期的数据传输。
在周期数据传送中，一条AS-I线上可传送最多32字节I/O数据。
自由周期过程映像区域可以映射模拟量值。此外，模拟量信号和新AS-规范的其他指令和数据可以通过现场总线的管理通道传送。

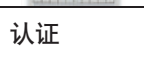
远远超出AS-I规范的诊断功能，简化了对偶尔的配置错误和AS-I通信干扰的检测。自动安装模式允许通过连续的从站安装创建AS-Interface网络，无需使用编址工具。

信号传输和运行状态以及无故障的内部数据总线通信均可通过LED指示。

说明	型号	每包数量
AS-Interface主站M4 V3.0	750-655	1
AS-Interface主站M4 V3.0 (不带前连接器)	753-655	1
附件		
	型号	每包数量
	753系列前连接器	753-110 25
	753系列专用定位销	753-150 100
	小型WSB标记系列	
	空白	248-501 5
	带标记	详见11章
认证		
AS-Interface认证	ZU 50601	
一致性标志	CE	
韩国认证		
船舶认证	ABS, BV, DNV, GL, KR, LR, NKK, PRS, RINA	
 UL 508		
 ANSI/ISA 12.12.01	Class I, Div. 2, Grp. ABCD, T4	
 TÜV 07 ATEX 554086 X	I M2 Ex d I Mb, II 3 G Ex nA IIC T4 Gc, II 3 D Ex tc IIIC T135°C Dc	
IECEx TUN 09.0001 X	Ex d I Mb, Ex nA IIC T4 Gc, Ex tc IIIC T135°C Dc	

技术参数	
AS-I规范	3.0
从站数量	最多62
电流消耗(AS-I)	40 mA
供电电压(AS-I)	26.5 V ... 31.6 V
AS-I电缆最大长度	100米(通过中继器时300米)
循环时间AS-I	0.3 ms ... 10 ms, 视从站数量而定
配置	通过过程映像, WAGO-I/O-CHECK
传输通道	1个
最大电流消耗(内部)	55 mA
供电电压	通过系统电压 DC/DC
隔离	500 V系统/供电/AS-I
位宽	最大为12 ... 48字节, 可配置
导线连接技术	CAGE CLAMP®
所接导线范围	0.08 mm² ... 2.5 mm²/AWG 28 ... 14
剥线长度, 750/753系列	8 ... 9 mm/0.33 in
	9 ... 10 mm/0.37 in
宽度	12 mm
重量	54.7 g
EMC - 抗干扰性	符合EN 61000-6-2标准, 船舶应用
EMC - 辐射干扰	符合EN 61000-6-4标准, 船舶应用

更高水平的自动化.....

日益复杂的产品、生产的灵活化以及对于质量保障的高要求，均需要采用智能化、可设置参数的传感器。为此，用于连接控制系统和加工系统所需的多种不同接口，现在都可通过IO-Link实现标准化。

3线制连接可传输过程数据(如输入输出数据的单个体、字节和数据块)，并以高达230.4 kbaud向传感器和执行器传输用于识别、配置、参数化和诊断的非周期性数据。

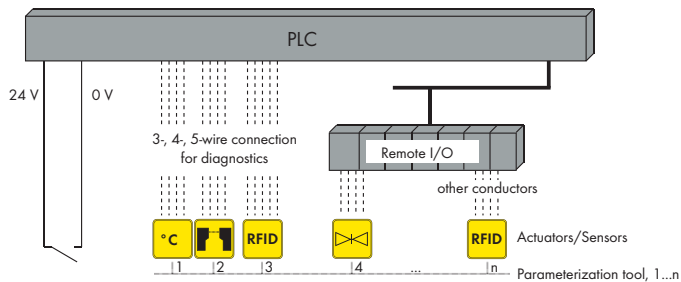

复杂传感器通常需要不同接口用于二进制或模拟量过程值的传输以及配置和参数设置。这就需要不同的专属配置工具。

主站模块和设备的描述文件对其功能和性能参数进行了详细定义。并且，通过WAGO IO-Check软件可对参数进行定制化调整。

出于需要更换设备后，所有配置参数都可自动存储，无需人员维护。

项目设计、安装和操作因而变得非常简单！

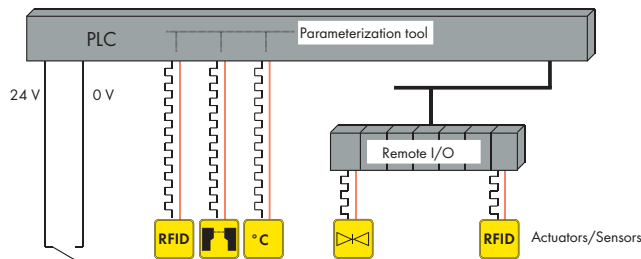

IO-Link通过以下途径简化了传感器和执行器功能性的使用:

- 标准IO设备描述文件(IODD)
- 设备配置文件
- 通信

结合客户定制化工具，使得不同类型的电缆和费时的控制系统集成均成为了过去。

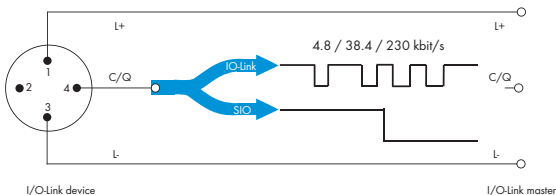

IO-Link特性:

1. 周期性过程数据:
1位至最大32位输入和输出数据
2. 点到点连接
3. 非周期性数据:
通过索引(0 ... 32k)和子索引(0 ... 255)寻址
4. 事件(故障、警告和信息; 2字节)

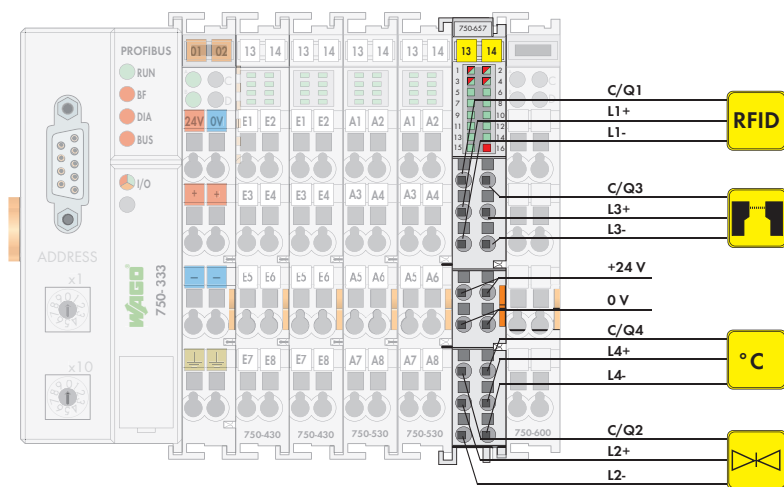

四个不同IO-Link设备或标准数字量传感器/执行器可同时连接至WAGO 750-657 IO-Link主站。该模块宽度仅为12 mm，提供4个通道，且每个通道带有3个接线端。高性价比的同时实现了传感器和执行器的便利连接，且无需额外接线和复杂集成。

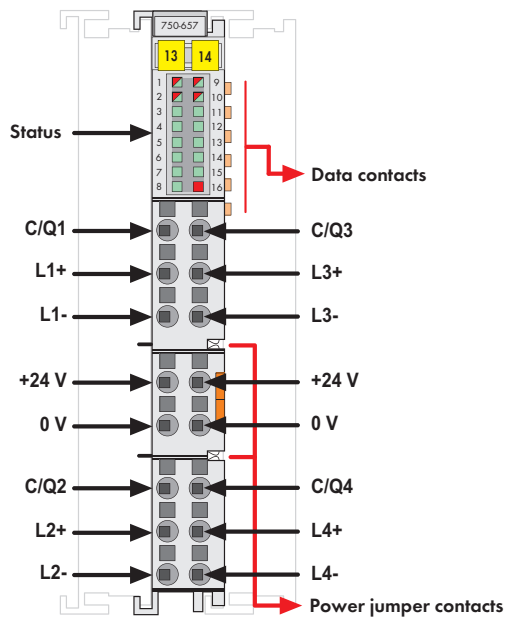

该型号不包含小型WSB标记系列

日益复杂的产品、生产的灵活化以及对于质量保障的高要求，均需要采用智能化、可设置参数的传感器。为此，用于连接控制系统和加工系统所需的多种不同接口，现在都可通过IO-Link实现标准化。

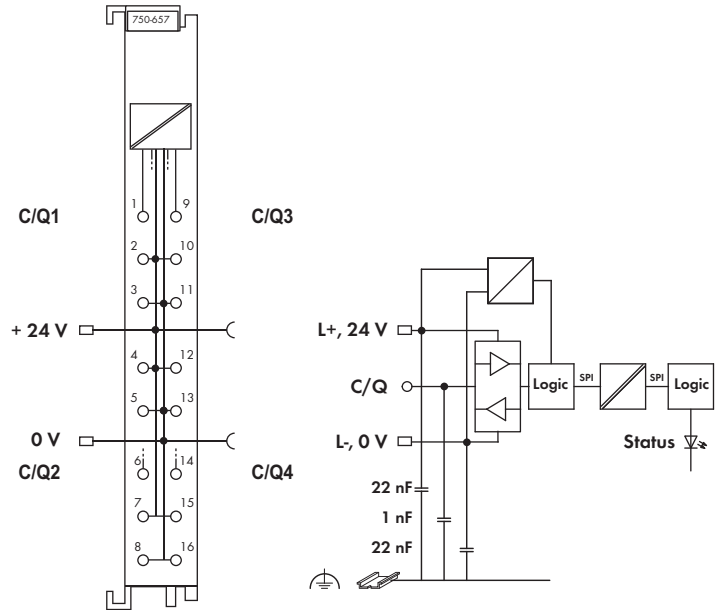

3线制连接可传输过程数据(如输入输出数据的单个位、字节和数据块)，并以高达230.4 kbaud向传感器和执行器传输用于识别、配置、参数化和诊断的非周期性数据。



主站模块和设备的描述文件对其功能和性能参数进行了详细说明。并且，通过WAGO IO-Check软件可对参数进行定制化调整。出于需要更换设备后，所有配置参数都可自动存储，无需人员维护。

项目设计，安装和操作因而变得十分简单！WAGO IO-Link主站模块750-657可以同时连接4个不同的IO-Link设备或数字量标准传感器/执行器。

模块宽度仅12 mm，提供4个通道且每个通道3个接线端。

说明	型号	每包数量	
4通道IO-Link主站	750-657	1	
附件			
WAGO-I/O-CHECK, RS-232 kit	759-302	1	
GSD文件	下载: www.wago.com		
小型WSB标记系列			
	空白	248-501	5
	带标记	详见11章	
认证			
一致性标志	CE		
韩国认证			
UL 508			
ANSI/ISA 12.12.01	Class I, Div. 2, Grp. ABCD, T4		

技术参数	
I/O Link端口数量	4
供电电压	5 V系统电压，通过内部数据总线提供； 24 V电压，通过电源跨接触点提供
电源跨接触点电压	24 V DC (20.4 V ... 28.8 V； -15% ... +20%)
典型电流消耗(24 V)	50 mA
典型电流消耗(KBUS)	40 mA
连接类型	物理2 (3线)
传输模式	4.8 kbaud (COM 1), 38.4 kbaud (COM 2), 230.4 kbaud (COM 3)
电缆长度(最大)	20 m
内部位宽	4-24字节，可配置
导线连接技术	Push-in CAGE CLAMP®
所接导线范围	单股导线： 0.25 mm ² ... 1.5 mm ² / AWG 22 ... 14 细多股导线： 0.08 mm ² ... 1.5 mm ² / AWG 28 ... 14
剥线长度	8 ... 9 mm/0.33 in
宽度	12 mm
重量	49.6 g
EMC - 抗干扰性	符合EN 61000-6-1和EN 61000-6-2标准
EMC - 辐射干扰	符合EN 61000-6-3和EN 61000-6-4标准

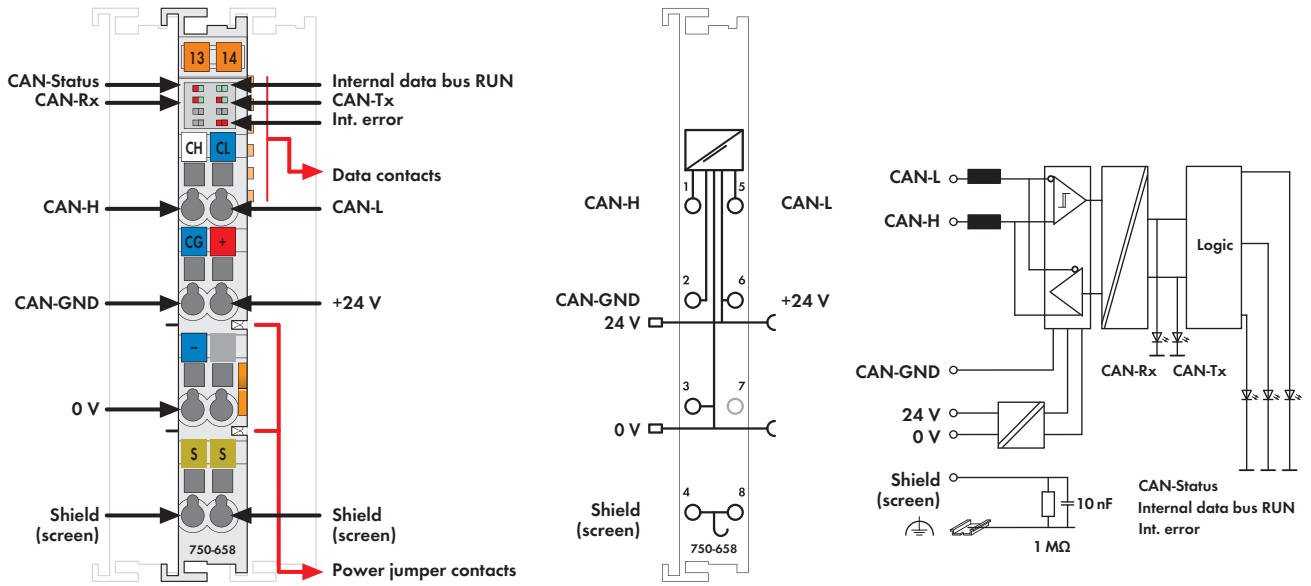

CAN 网关支持CAN Layer 2协议，同时满足CAN规范2.0A(11位标识符)和2.0B(29位标识符)。网关通过功能块可以对高级协议报文(例如：CANopen)进行读写。

该网关可以通过自动比特率检测(自动波特率)的方式将其波特率在10 kbit/s到1 Mbit/s之间进行调整。用户也可以设置固定的传输速率。它带有6个可进行参数配置的过滤器，可通过CAN标识符对输入报文进行过滤。

三种工作模式：嗅探模式可通过被动探测对CAN总线进行细致分析。透明模式下，网关可充当CAN设备，发送和接收各种类型的CAN报文。映射模式可直接从过程映像中生成CAN报文，或从CAN报文中选择性复制过程值并传送到过程映像区。CAN报文可以通过周期方式、手动方式或者事件触发方式(更改过程值)进行发送。

说明	型号	每包数量	
CAN网关	750-658	1	
附件	型号	每包数量	
小型WSB标记系列			
	空白	248-501	5
	带标记	详见11章	
认证			
一致性标志	CE		
船舶认证	BV, GL		
UL 508			
ANSI/ISA 12.12.01	Class 1, Div. 2, Grp. ABCD, T4		

技术参数	
输入点数	1 (CAN接口)
支持波特率	10 kbit/s, 20 kbit/s, 50 kbit/s, 125 kbit/s, 250 kbit/s, 500 kbit/s, 800 kbit/s, 1 Mbit/s, 自动波特率
CAN数据格式	符合2.0A (标准: 11位标识符), 符合2.0B (扩展: 29位标识符)
操作模式	嗅探模式、透明模式、映射模式
内部位宽	可配置为8, 12, 16, 20, 24, 32, 40, 48字节; 包括控制/状态字节
隔离(峰值)	$V_M = 500$ V系统/供电
典型电流消耗(24 V)	12 mA
典型电流消耗(KBUS)	50 mA
导线连接技术	CAGE CLAMP®
所接导线范围	0.08 mm ² ... 2.5 mm ² /AWG 28 ... 14
剥线长度	8 ... 9 mm/0.33 in
宽度	12 mm
重量	51 g
EMC - 抗干扰性	符合EN 61000-6-2和EN 61131-2标准, 船舶应用
EMC - 辐射干扰	符合EN 61000-6-3和EN 61131-2标准, 船舶应用

数据交换模块

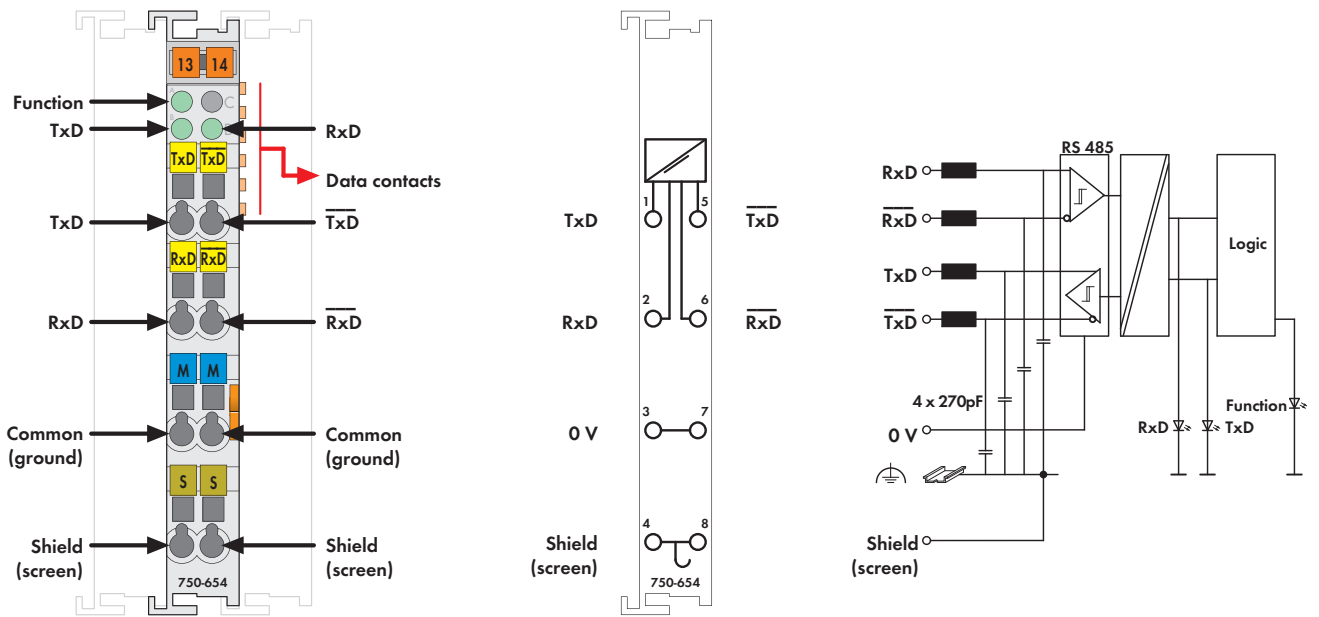

该型号不包含小型WSB标记系列

使用数据交换模块可以在不同的现场总线系统间交换数据。

两个模块通过两对双绞线互相连接，构成一组通信。每个模块是一个现场总线节点中的一部分。

数据交换为全双工通信，独立于所用现场总线系统。现场总线适配器输出过程映像区的数据通过该模块传送至另一个数据交换模块，另一个模块将接收的数据传至它所在的现场总线适配器输入过程映像区，反之亦然。

出厂预置传输32位输入数据和32位输出数据。传输32位输入/输出数据的时间约5 ms。

“Function”LED指示与总线适配器之间的数据交换。数据传输状态由“Tx/D”和“Rx/D”LED指示。

说明	型号	每包数量
数据交换模块	750-654	1
附件	型号	每包数量
 小型WSB标记系列 空白 带标记	248-501	5
	详见11章	
认证		
一致性标志	CE	
韩国认证	KC	
船舶认证	ABS, BV, DNV, GL, KR, LR, NKK, PRS, RINA	
UL 508		
DEKRA 11 ATEX 0203 X	II 3 G Ex nA II T4	

技术参数	
传输通道	1 Tx/D/1 Rx/D, 全双工
波特率	62500 baud (8 N 1)
位传输	通过两条双绞线, 使用差分信号
电缆阻抗	120 Ω
传输距离	约1000 m, 双绞线
电流消耗(内部)	65 mA
供电电压	通过系统电压DC/DC
隔离	500 V系统/供电
内部位宽	1x32位输入/输出 1x8位控制/状态
导线连接技术	CAGE CLAMP®
所接导线范围	0.08 mm² ... 2.5 mm²/AWG 28 ... 14
剥线长度	8 ... 9 mm/0.33 in
宽度	12 mm
重量	49 g
EMC - 抗干扰性	符合EN 61000-6-2标准, 船舶应用
EMC - 辐射干扰	符合EN 61000-6-4标准, 船舶应用

750/753系列的外壳设计	
外形尺寸(mm) W x H x L	12或24 x 65 x 100 (以DIN导轨的上边线为高度基准)
导线连接技术	CAGE CLAMP®
所接导线范围	0.08 mm ² ... 2.5 mm ² /28 ... 14 AWG
剥线长度	750系列: 8 ... 9 mm/0.33 in. 753系列: 9 ... 10 mm/0.37 in.

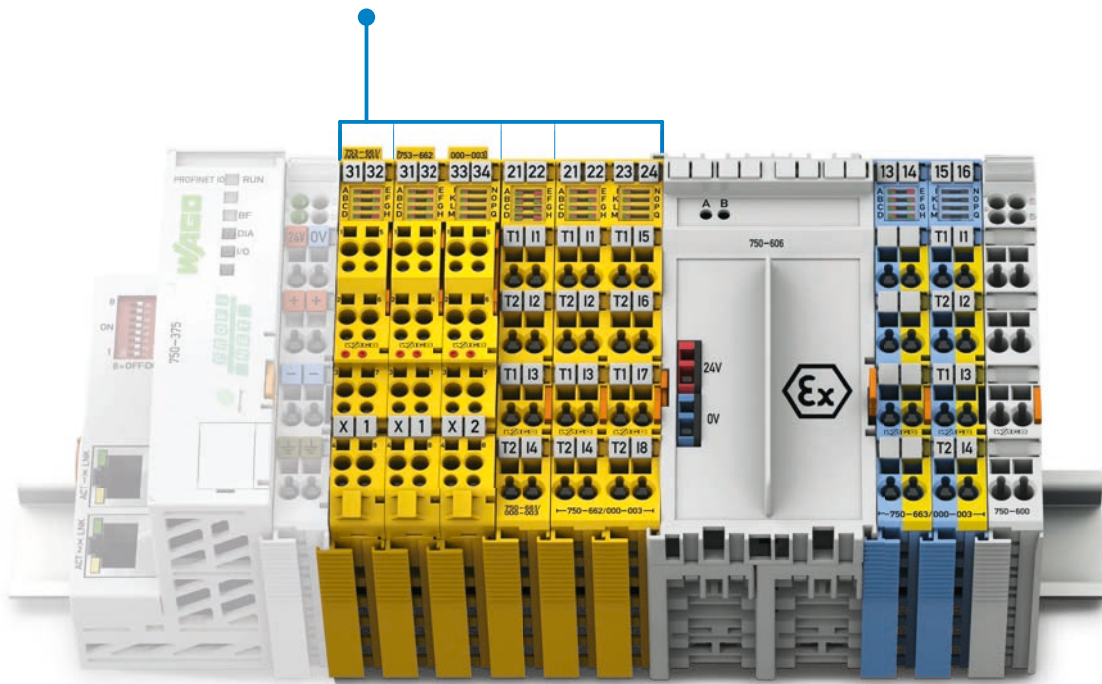



安全功能

欧盟机械指令(machinery directive)定义了对设备和系统的安全要求,从而确定了机械操作领域内保护人身安全的统一标准。

准则所要求的风险评定以协调标准(例如EN 13849)为基础,规定了识别现有风险和降低风险的相关措施(SIL或PL质量)。根据风险评定即可执行相应的安全功能,例如:基于人体感应探测或保护区域侵入情况,可使用安全开关或光栅及时排除风险。为此,“黄色”安全模块可将探测到的安全信号通过“PROFIsafe”传输到F-PLC作进一步处理,然后通过安全执行器(输出模块、控制器等)执行相应结果。

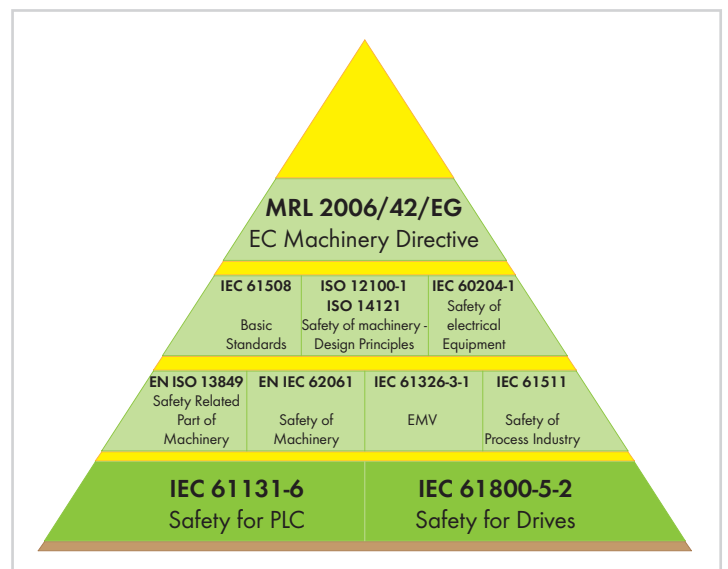
WAGO模块独有的安全特性值,便于对达到Cat. 4/PLe(基于EN 13849标准)和SIL3等级(基于EN 62061或IEC 61511标准)的最终安全功能进行计算。



功能	说明	型号		页码
		标准型	可插拔	
数字量输入模块PROFIsafe	PROFIsafe V1.3, 8 FDI 24 V	750-660/000-001		332
	PROFIsafe V2 iPar, 4 FDI 24 V	750-661/000-003	753-661/000-003	333
	PROFIsafe V2 iPar, 8 FDI 24 V	750-662/000-003	753-662/000-003	334
数字量输入和输出模块PROFIsafe	PROFIsafe V1.3, 4 FDO 0.5 A, 4 FDI 24 V	750-665/000-001		335
	PROFIsafe V2 iPar, 4 FDI/2 FDO 24 V/2 A	750-666/000-003	753-666/000-003	336
	PROFIsafe V2 iPar, 4 FDI/4 FDO 24 V/2 A	750-667/000-003	753-667/000-003	337
本安型, 具有安全功能的数字量输入模块	PROFIsafe V2 iPar, 4 F Ex i DI 24V	750-663/000-003		338
Ex-i供电模块 	PROFIsafe输入模块(750-663/000-003)只能由Ex i 24 VDC电源供电(如750-606, 750-625/000-001)! 有关防爆的基本信息(例如, 安装规范)详见WAGO-I/O-SYSTEM 750产品使用手册!			
	24 VDC 1.0 A Ex i供电模块, 带诊断功能	750-606		342
	24 VDC 1.0 A Ex-i供电模块	750-625/000-001		342
滤波模块	安全模块与常规模块混合组装运行可简化系统配置。鉴于相关标准对电磁兼容性要求的提升, WAGO针对供电提供了紧凑型滤波模块(参见4.10章)。请务必参照相关手册中对于供电模块特性的详细说明。			
	24VDC 现场侧电源滤波模块, 带过压(浪涌)保护, 高隔离	750-624/020-000		382
	24VDC 电源滤波模块, 带过压(浪涌)保护, 高隔离	750-626/020-000		383

4通道数字量输入模块PROFIsafe V2 iPar

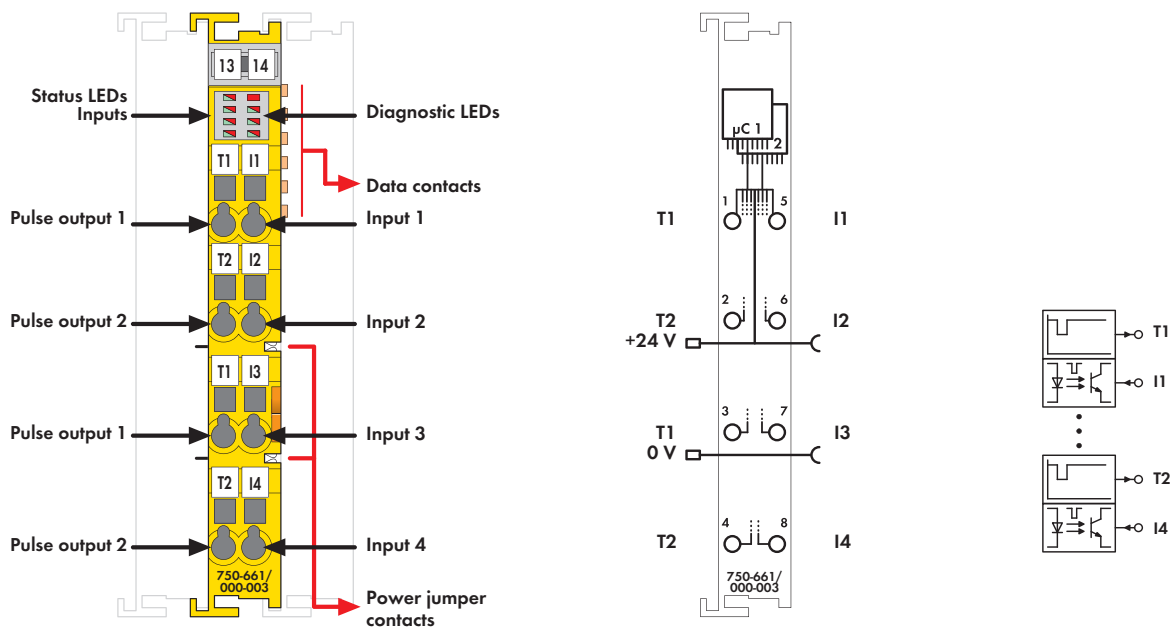

图：750系列
该型号不包含小型WSB标记系列

两款PROFIsafe输入模块(750-661/000-003和753-661/000-003)均可用于连接无源急停开关、安全门开关、模式选择开关、安全传感器和半导体输出。







该模块具有4个可接收时钟信号的输入通道(I1-I4)，且时钟信号来源于2个不同的时钟输出(T1-T2)；时钟输出具有短路保护功能。持续监测输入端的错接线和各信号源的供电电压。其他安全相关参数(例如：操作模式、切断测试脉冲、偏差或滤波时间)可通过WAGO-I/O-CHECK软件设置。

配置工具可以很方便地集成到支持CC2及CC3工具调用接口(TCI)的工程系统。

经过相应设置，更换模块时，参数可通过PROFIsafe-compatible iPar server自动下载到控制单元。PROFIsafe地址可通过模块侧面的DIP开关或WAGO-I/O-CHECK软件进行设置。

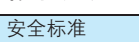
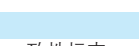
该模块支持PROFIsafe V1(PROFIBUS)和V2(PROFIBUS, PROFINET)协议。总线侧与现场侧之间通过光电耦合器隔离。当配置现场总线节点时，各I/O模块可任意组合排列。

为了保护模块免受浪涌电压冲击(过压保护符合IEC 61000-4-5标准)，必须使用滤波模块750-626或外置浪涌滤波器来为24 V供电电源滤波。参看产品手册获取更多信息。

说明	型号	每包数量
4FDI 24V PROFIsafe V2 iPar	750-661/000-003	1
4FDI 24V PROFIsafe V2 iPar (不带前连接器)	753-661/000-003	1
附件	型号	每包数量
	753系列前连接器 753-120	25
	753系列专用定位销 753-150	100
	小型WSB标记系列	
	空白 248-501	5
	带标记 详见11章	
标准及认证		
安全标准	IEC 61508, parts 1-7, Edition 2: 2010; EN ISO 13849-1: 2008 + AC: 2009; EN 62061	
一致性标志	CE	
韩国认证		
船舶认证	GL	
	UL 508	
	ANSI/ISA 12.12.01	Class I, Div. 2, Grp. ABCD, T4
	TUV 07 ATEX 554086 X	I M2 Ex d I Mb, II 3 G Ex nA IIC T4 Gc, II 3 D Ex tc IIIC T135°C Dc
IECEx TUN 09.0001 X	IECEx TUN 09.0001 X	Ex d I Mb, Ex nA IIC T4 Gc, Ex tc IIIC T135°C Dc

技术参数	
输入:	
传感器输入	I1 ... I4; 可接收时钟T1 ... T2信号
	Type 1, 符合IEC 61131标准
输入电流(典型)	2.2 mA
最大输入频率	50 Hz
常规参数:	
可达安全等级	SIL 3; Cat. 4, PL e
供电电压	通过内部总线提供5 V系统电压, 通过电源跨接点提供24 V电压
电源跨接点电压	24 V DC (20.4 V ... 28.8 V)
典型电流消耗(内部)	145 mA
典型电流消耗(现场侧)	20 mA
导线连接技术	CAGE CLAMP®
所接导线范围	0.08 mm² ... 2.5 mm²/AWG 28 ... 14
剥线长度, 750/753系列	8 ... 9 mm/0.33 in 9 ... 10 mm/0.37 in
宽度	12 mm
重量	53 g
EMC - 抗干扰性	符合EN 61000-6-2标准, 船舶应用
EMC - 辐射干扰	符合EN 61000-6-4标准, 船舶应用

8通道数字量输入模块PROFIsafe V2 iPar

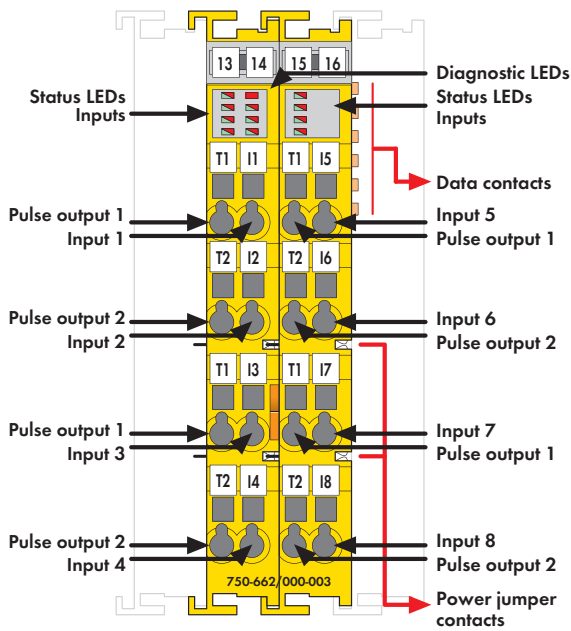

图：750系列，
该型号不包含小型WSB标记系列

两款PROFIsafe输入模块(750-662/000-003和753-662/000-003)均可用于连接无源急停开关、安全门开关、模式选择开关、安全传感器和半导体输出。该模块具有8个可接收时钟信号的输入通道(I1-I8)，且时钟信号来源于2个不同的时钟输出(T1-T2)；时钟输出具有短路保护功能。持续监测输入端的错接线和各信号源的供电电压。





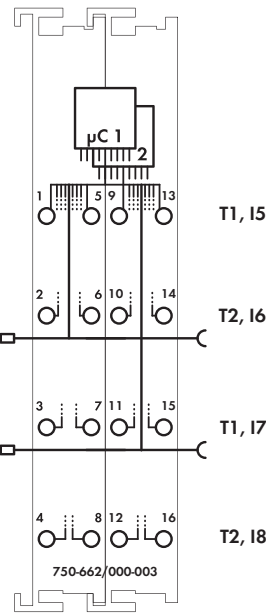

其他安全相关参数(例如：操作模式、切断测试脉冲、偏差或滤波时间)可通过WAGO-I/O-CHECK软件设置。配置工具可以很方便地集成到支持CC2和CC3工具调用接口(TCI)的工程系统。

经过相应设置，更换模块时，参数可通过PROFIsafe-compatible iPar server自动下载到控制单元。PROFIsafe地址可通过模块侧面的DIP开关或WAGO-I/O-CHECK软件进行设置。

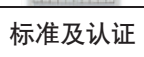
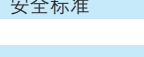
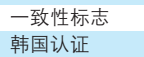

该模块支持PROFIsafe V1(PROFIBUS)和V2(PROFIBUS, PROFINET)协议。总线侧和现场侧之间通过光电耦合器隔离。当配置现场总线节点时，各I/O模块可任意组合排列。

为了保护模块免受浪涌电压冲击(过压保护符合IEC 61000-4-5标准)，必须使用滤波模块750-626或外置浪涌滤波器来为24 V供电电源滤波。参看产品手册获取更多信息。

说明	型号	每包数量
8FDI 24V PROFIsafe V2 iPar	750-662/000-003	1
8FDI 24V PROFIsafe V2 iPar (不带前连接器)	753-662/000-003	1
附件	型号	每包数量
	753系列前连接器 753-120	25
	753系列专用定位销 753-150	100
	小型WSB标记系列	
	空白 248-501	5
	带标记 详见11章	
标准及认证		
安全标准	IEC 61508, parts 1-7, Edition 2, 2010; EN ISO 13849-1: 2008 + AC; 2009; EN 62061	
一致性标志	CE	
韩国认证		
船舶认证	GL	
	UL 508	
	ANSI/ISA 12.12.01	Class I, Div. 2, Grp. ABCD, T4
	TÜV 07 ATEX 554086 X	I M2 Ex d I Mb, II 3 G Ex nA IIC T4 Gc, II 3 D Ex tc IIIC T135°C Dc
IECEX TUN 09.0001 X	IECEX TUN 09.0001 X	Ex d I Mb, Ex nA IIC T4 Gc, Ex tc IIIC T135°C Dc

技术参数	
输入:	
传感器输入	I1 ...I8; 可接收时钟T1 ... T2信号, Type 1, 符合IEC 61131标准
输入电流(典型)	2.2 mA
最大输入频率	50 Hz
常规参数:	
可达安全等级	SIL 3; Cat. 4, PL e
供电电压	通过内部总线提供5 V系统电压, 通过电源跨接触点提供24 V电压
电源跨接触点电压	24 V DC (20.4 V ... 28.8 V)
典型电流消耗(内部)	148 mA
典型电流消耗(现场侧)	20 mA
导线连接技术	CAGE CLAMP®
所接导线范围	0.08 mm² ... 2.5 mm²/AWG 28 ... 14
剥线长度, 750/753系列	8 ... 9 mm/0.33 in 9 ... 10 mm/0.37 in
宽度	24 mm
重量	109 g
EMC - 抗干扰性	符合EN 61000-6-2标准, 船舶应用
EMC - 辐射干扰	符合EN 61000-6-4标准, 船舶应用

4 8通道数字量输入模块PROFIsafe V1.3

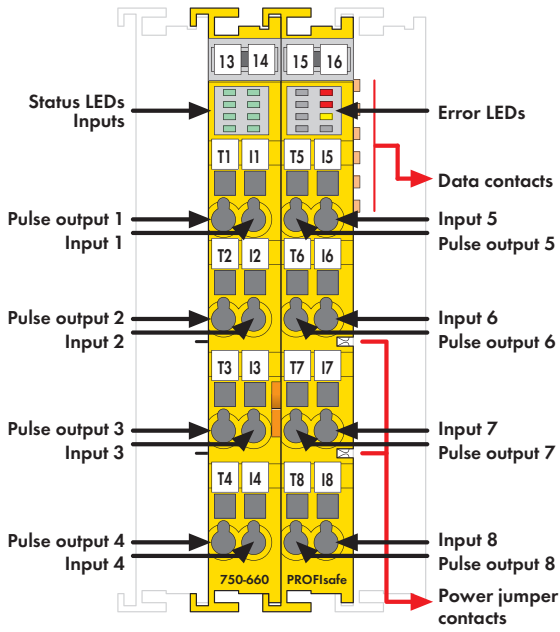

该型号不包含小型WSB标记系列

该PROFIsafe输入模块(750-660/000-001)可用于连接急停开关、安全门开关、限位传感器和其它接触式安全传感器。

该模块具有8个可接收时钟信号的输入通道(I1-I8)，且时钟信号来源于8个不同的时钟输出(T1-T8)。

时钟输出具有短路保护功能。持续监测输入端的错接线和各信号源的供电电压。

每个输入通道分别通过LED指示信号状态，2个红色LED分别用于指示内部故障或外部故障。

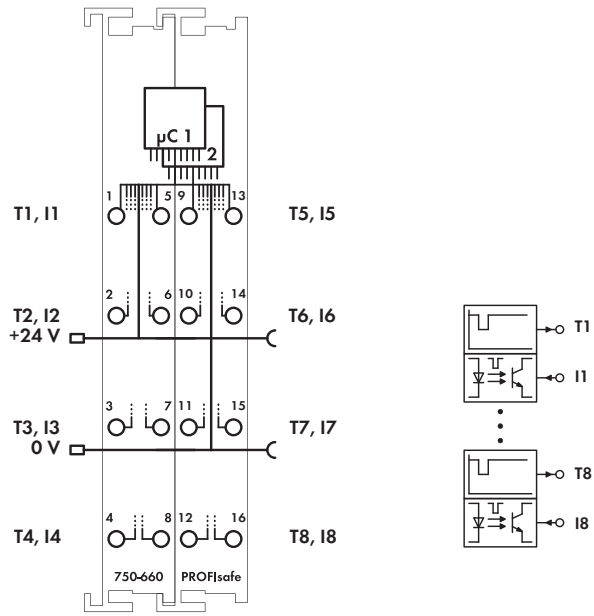



PROFIsafe地址可以通过模块侧面的拨码开关设置。

总线侧和现场侧之间通过光电耦合器隔离。

当配置现场总线节点时，各I/O模块可任意组合排列，并且无需将同一型号的模块安装在一起。

更多信息请查阅产品手册！

当需要进行新的安装项目时，推荐选用PROFIsafe V2 iPar 8通道数字量输入模块(750-662/000-003)。

说明	型号	每包数量
8FDI 24V DC PROFIsafe V1.3	750-660/000-001	1
附件		
小型WSB标记系列		
	空白	248-501
	带标记	详见11章
标准及认证		
安全应用基本标准	IEC 61508, parts 1-7, 1998 and 2000	
一致性标志	CE	
韩国认证		
UL 508		
ANSI/ISA 12.12.01	Class I, Div. 2, Grp. ABCD, T4	
TÜV 07 ATEX 554086 X	I M2 Ex d I Mb, II 3 G Ex nA IIC T4 Gc, II 3 D Ex tc IIIC T135°C Dc	
IECEx TUN 09.0001 X	Ex d I Mb, Ex nA IIC T4 Gc, Ex tc IIIC T135°C Dc	

技术参数	
输入	I1...I8: 脉冲输入
可达安全等级	8 x Cat. 2/SIL 2或4 x Cat. 4/SIL 3
输出	T1...T8: 8个脉冲输出, 短路保护
电源跨触点电压	24 V DC (-15 % ... +20 %)
电源跨触点电流(最大)	10 ADC
响应时间(最小...最大)	t _{on} (L->H) = 13 ms ... 71 ms; t _{off} (H->L) = 13 ms ... 26 ms; + 2 x内部总线运行时; + 2 x适配器 - PLC运行时; + PLC运行时
测试间隔	10年
导线连接技术	CAGE CLAMP®
所接导线范围	0.08 mm² ... 2.5 mm²/AWG 28 ... 14
剥线长度	8 ... 9 mm/0.33 in
宽度	24 mm
重量	102 g
EMC - 抗干扰性	符合EN 61000-6-2标准
EMC - 辐射干扰	符合EN 61000-6-4标准

4通道数字量输入和输出模块PROFIsafe V2 iPar

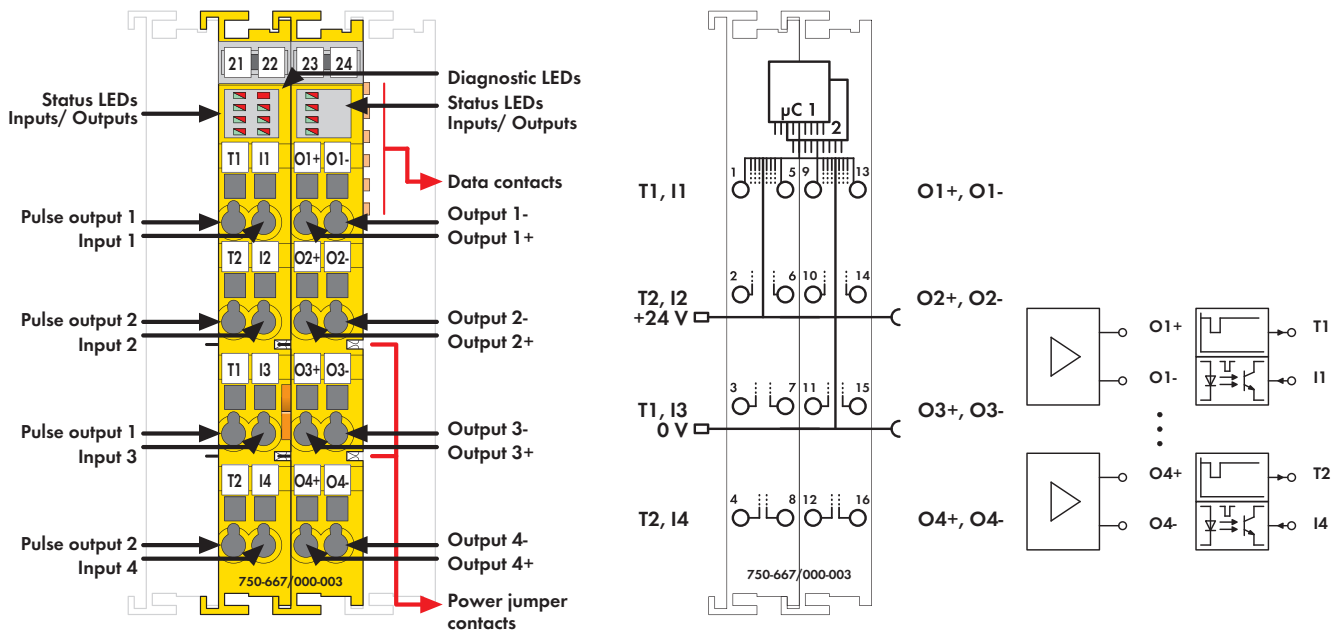

图：750系列
该型号不包含小型WSB标记系列

750-667/000-003和753-667/000-003模块均具有4个功率输出通道(O1-O4)和4个可接收时钟信号的输入通道(I1-I4)。传感器由24 V电源直接供电或由2个不同的时钟输出(T1-T2)供电。

输入端连接无源急停开关、安全门开关、模式选择开关、安全传感器或半导体输出端(例如：光栅、PLC输出)。功率输出通道能驱动DC13阻性和感性负载。功率输出额定电流最高可达2 A而无需额外的外部电路。

功率输出可在双极(高电平/低电平触发)和单极(负载一侧的共电位)模式下进行。

该模块可监控短路、错接线和外接电源的24 V供电。监控及其他安全相关参数(例如：操作模式、切断测试脉冲、偏差和滤波时间)可通过WAGO-I/O-CHECK软件设置。







配置工具可以很方便地集成到支持CC2和CC3工具调用接口(TCI)的工程系统。

经过相应设置，更换模块时，参数可通过PROFIsafe-compatible iPar server自动下载到控制单元。PROFIsafe地址可通过模块侧面的DIP开关或WAGO-I/O-CHECK软件进行设置。

该模块支持PROFIsafe V1(PROFIBUS)和V2(PROFIBUS, PROFINET)协议。

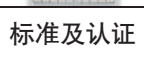
当配置现场总线节点时，各输入模块可任意组合排列。

为了保护模块免受浪涌电压冲击(过压保护符合IEC 61000-4-5标准)，必须使用滤波模块750-626或外置浪涌滤波器来为24 V供电电源滤波。参看产品手册获取更多信息。

说明	型号	每包数量
4FDI/4FDO 24V/2A PROFIsafe V2 iPar	750-667/000-003	1
4FDI/4FDO 24V/2A PROFIsafe V2 iPar (不带前连接器)	753-667/000-003	1
附件	型号	每包数量
 753系列前连接器	753-120	25
 753系列专用定位销	753-150	100
小型WSB标记系列		
 空白	248-501	5
	带标记	详见11章
标准及认证		
安全标准	IEC 61508, parts 1-7, Edition 2: 2010; EN ISO 13849-1: 2008 + AC: 2009; EN 62061	
一致性标志	CE	
韩国认证		
船舶认证	GL	
 UL 508		
 ANSI/ISA 12.12.01	Class I, Div. 2, Grp. ABCD, T4	
 TÜV 07 ATEX 554086 X	I M2 Ex d I Mb, II 3 G Ex nA IIC T4 Gc, II 3 D Ex tc IIIC T135°C Dc	
IECEx TUN 09.0001 X	Ex d I Mb, Ex nA IIC T4 Gc, Ex tc IIIC T135°C Dc	

技术参数	
输入:	
传感器输入	I1 ... I4; 可接收时钟T1 ... T2信号
	Type 1, 符合IEC 61131标准
输入电流(典型)	2.2 mA
最大输入频率	50 Hz
输出:	
输出功率	O1 ... O4; 执行器功率输出
输出电流(每个通道)	O1 ... O4; 2 A
总输出电流	8 A
最大开关频率	阻性负载 = 50 Hz; 感性负载 = 0.1 Hz
每通道容性负载	O1 ... O4; 2.2 µF
测试脉冲长度	0 ms ... 500 ms
常规参数:	
可达安全等级	SIL 3; Cat. 4, PL e
供电电压	通过内部总线提供5 V系统电压, 通过电源跨接触点提供24 V电压
电源跨接触点电压	24 V DC (20.4 V ... 28.8 V)
典型电流消耗(内部)	180 mA
典型电流消耗(现场侧)	20 mA + 负载
导线连接技术	CAGE CLAMP®
所接导线范围	0.08 mm² ... 2.5 mm²/AWG 28 ... 14
剥线长度, 750/753系列	8 ... 9 mm/0.33 in
	9 ... 10 mm/0.37 in
宽度	24 mm
重量	104.4 g
EMC - 抗干扰性	符合EN 61000-6-2标准, 船舶应用
EMC - 辐射干扰	符合EN 61000-6-4标准, 船舶应用

4通道数字量输入和2通道数字量输出模块PROFIsafe V2 iPar

24 V/10 A半导体功率输出

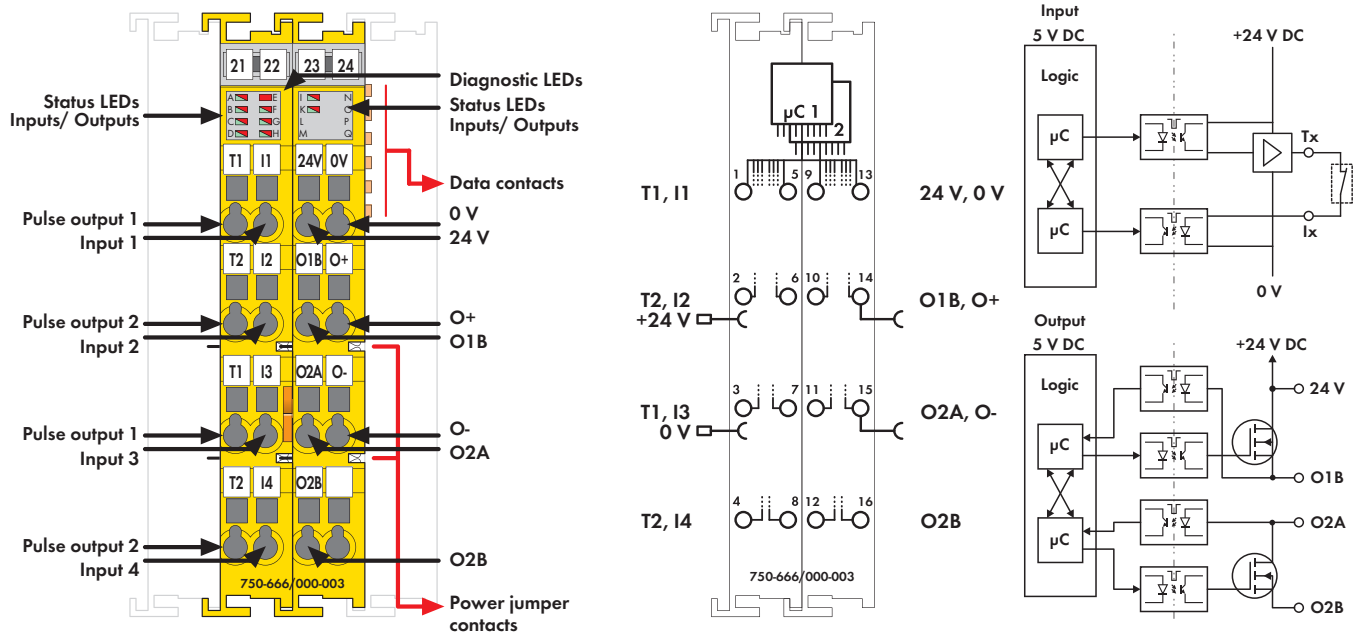

图：750系列
该型号不包含小型WSB标记系列

该模块(75x-666/000-003)具有2个功率输出通道(O1-O2)和4个可接收时钟信号的输入通道(I1-I4)。传感器由24 V电源直接供电或由2个不同的时钟输出(T1-T2)供电。

输入端连接无源急停开关、安全门开关、模式选择开关、安全传感器或半导体输出端(例如：光栅、PLC输出)。功率输出通道能驱动DC13阻性和感性负载，功率输出额定电流最高可达2A而无需额外的外部电路。

功率输出可在双极(高电平/低电平触发)和单极(负载一侧的共电位)模式下进行。

该模块可监控短路、错接线和外接电源的24 V供电。监控及其他安全相关的参数(例如：操作模式、切断测试脉冲、偏差、滤波时间)可通过WAGO-I/O-CHECK软件设置。







配置工具可以很方便地集成到支持CC2和CC3工具调用接口(TCI)的工程系统。

经过相应设置，更换模块时，参数可通过PROFIsafe-compatible iPar server自动下载到控制单元。PPROFIsafe地址可通过模块侧面的DIP开关或WAGO-I/O-CHECK软件进行设置。

该模块支持PROFIsafe V1(PROFIBUS)和V2(PROFIBUS, PROFINET)协议。

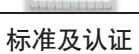
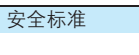
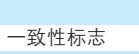
当配置现场总线节点时，各输入模块可任意组合排列。

为了保护模块免受浪涌电压冲击(过压保护符合IEC 61000-4-5标准)，必须使用滤波模块750-626或外置浪涌滤波器来为24 V供电电源滤波。参看产品手册获取更多信息(德文和英文)。

说明	型号	每包数量
4FDI/2FDO 24V/10A PROFIsafe V2 iPar; 功率安全模块, 晶体管输出	750-666/000-003	1
4FDI/2FDO 24V/10A PROFIsafe V2 iPar; 功率安全模块, 晶体管输出 (不带前连接器)	753-666/000-003	1
附件	型号	每包数量
	753系列前连接器 753-120	25
	753系列专用定位销 753-150	100
	小型WSB标记系列	
	空白 248-501	5
	带标记 详见11章	
标准及认证		
安全标准	IEC 61508, parts 1-7, Edition 2: 2010; EN ISO 13849-1: 2008 + AC: 2009; EN 62061	
一致性标志	CE	
韩国认证		
船舶认证	GL	
 UL 508	只能使用工作温度为75 °C的电缆!	
 ANSI/ISA 12.12.01	Class I, Div. 2, Grp. ABCD, T4	
 TÜV 07 ATEX 554086 X	I M2 Ex d I Mb, II 3 G Ex nA IIC T4 Gc, II 3 D Ex tc IIIC T135°C Dc	
IECEx TUN 09.0001 X	Ex d I Mb, Ex nA IIC T4 Gc, Ex tc IIIC T135°C Dc	

技术参数	
输入:	
传感器输入	I1 ... I4; 可接收时钟T1 ... T2信号
	Type 1, 符合IEC 61131标准
输入电流(典型)	2.2 mA
最大输入频率	50 Hz
输出	
功率输出	O1 ... O2; 执行器功率输出
输出电流(每个通道)	O1 ... O2: 10 A
总输出电流	10 A/20 A (单输出操作)
最大开关频率	阻性负载 = 50 Hz; 感性负载 = 0.1 Hz
测试脉冲长度	0 ms ... 500 ms
常规参数:	
可达安全等级	SIL 3; Cat. 4, PL e
供电电压	通过内部总线提供5 V系统电压, 通过电源跨触点提供24 V电压
电源跨触点电压	24 V DC (20.4 V ... 31.2 V)
典型电流消耗(内部)	190 mA
典型电流消耗(现场侧)	30 mA + 负载
导线连接技术	CAGE CLAMP®
所接导线范围	0.08 mm² ... 2.5 mm²/AWG 28 ... 14
剥线长度, 750/753系列	8 ... 9 mm/0.33 in
	9 ... 10 mm/0.37 in
宽度	24 mm
重量	104.8 g
EMC - 抗干扰性	符合EN 61000-6-2标准, 船舶应用
EMC - 辐射干扰	符合EN 61000-6-4标准, 船舶应用

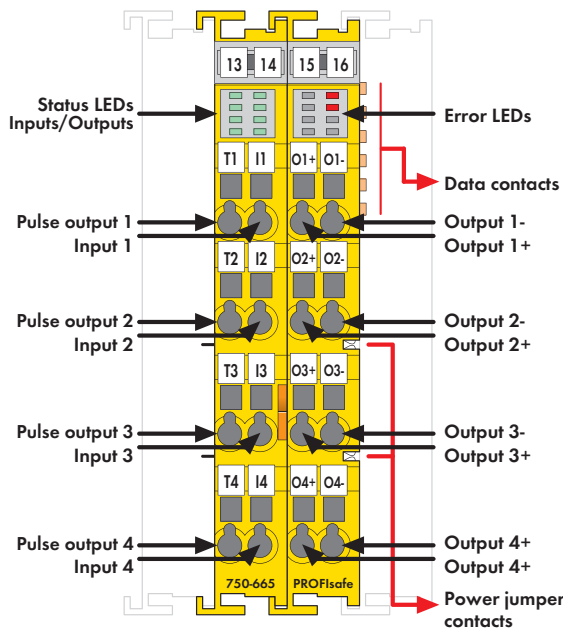

该型号不包含小型WSB标记系列

该PROFIsafe输入/输出模块(750-665/000-001)具有4个功率输出通道(O1-O4)和4个可接收时钟信号的输入通道(I1-I4),且时钟信号来源于4个不同的输出(T1-T4)。

时钟输出具有短路保护功能。持续监测输入端的错接线和各信号源的供电电压。

每个输入/输出通道分别通过绿色LED指示信号状态,2个红色LED分别用于指示内部故障或外部故障。

PROFIsafe地址可通过模块侧面的拨码开关设置。

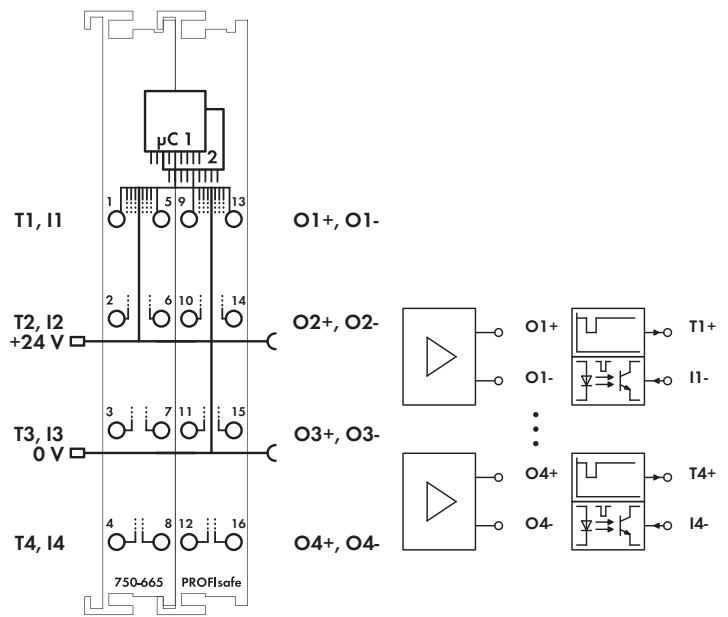

总线侧与现场侧之间通过光电耦合器隔离。

当配置现场总线节点时,各输入模块可任意组合排列,并且无需将同一型号的模块安装在一起。

更多信息请查阅产品手册!

当进行新的安装项目时,推荐选用PROFIsafe V2 iPar 4通道数字输入/输出安全模块(750-667/000-003)。

说明	型号	每包数量
4FDO 0.5A, 4FDI 24V DC PROFIsafe V1.3	750-665/000-001	1
附件		
小型WSB标记系列		
空白	248-501	5
带标记	详见11章	
标准及认证		
安全应用基本标准	IEC 61508, parts 1-7, 1998 and 2000, EN 954-1 Cat. 4	
一致性标志	CE	
韩国认证	KCC	
UL 508	Class I, Div. 2, Grp. ABCD, T4	
ANSI/ISA 12.12.01	Class I, Div. 2, Grp. ABCD, T4	
TÜV 07 ATEX 554086 X	I M2 Ex d I Mb, II 3 G Ex nA IIC T4 Gc, II 3 D Ex tc IIIC T135°C Dc	
IECEx TUN 09.0001 X	Ex d I Mb, Ex nA IIC T4 Gc, Ex tc IIIC T135°C Dc	

技术参数	
输入	I1 ...I4; 脉冲输入(T1 ...T4)
可达安全等级	4 x Cat. 2/SIL 2或2 x Cat. 4/SIL 3
输出	O1 ...O4; 执行器功率输出
可达安全等级	4 x Cat. 2/SIL 2或2 x Cat. 4/SIL 3
电源跨触点电压	24 V DC (-15 % ... +20 %)
电源跨触点电流(最大)	10 A DC
典型电流消耗(KBUS)	55 mA
电抗(最大)	容性电抗2 nF; 类别DC 13
响应时间(最小...最大)输入	$t_{on} (L>H) = 13 \text{ ms} \dots 71 \text{ ms}$, $t_{off} (H>L) = 13 \text{ ms} \dots 26 \text{ ms}$; + 2 x内部总线运行时; + 2 x适配器 - PLC运行时; + PLC运行时
响应时间(最大)输出	$t_{on} (L>H) = 13 \text{ ms}$; $t_{off} (H>L) = 13 \text{ ms}$; + 2 x内部总线运行时; + 2 x适配器 - PLC运行时; + PLC运行时
最大开关频率	阻性负载 5 Hz 感性负载符合IEC 947-5-1, DC 13标准 0.1 Hz, 5 Hz带续流二极管
测试间隔	10年
导线连接技术	CAGE CLAMP®
所接导线范围	0.08 mm ² ... 2.5 mm ² /AWG 28 ... 14
剥线长度	8 ... 9 mm/0.33 in
宽度	24 mm
重量	101.2 g
EMC - 抗干扰性	符合EN 61000-6-2标准
EMC - 辐射干扰	符合EN 61000-6-4标准

本安型模块，具有安全功能的4通道数字量输入模块，PROFIsafe V2 iPar

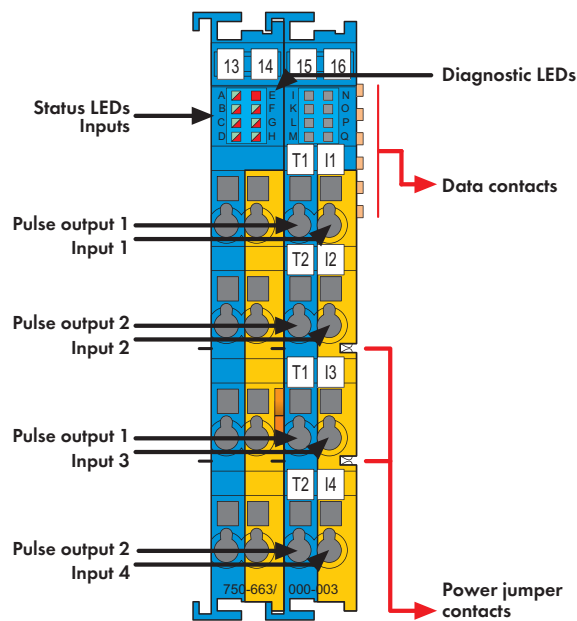

该型号不包含小型WSB标记系列

具有安全功能的本安型PROFIsafe输入模块(750-663/000-003)可降低风险，达到SIL 3, Cat.4, Ple安全等级，并可连接位于危险环境0、1和2区的无源急停开关、安全门开关、模式选择开关和安全传感器。故障安全输入模块应位于2区。

该输入模块具有4个可接收时钟信号的输入通道(I1-I4)，且时钟信号来源于2个不同的时钟输出(T1-T2)；时钟输出具有短路保护功能。持续监测输入端的错接线和各信号源的供电电压。

其他与安全相关功能(例如：操作模式、切断测试脉冲、偏差或滤波时间)可通过WAGO-I/O-CHECK软件进行配置。该配置工具支持CC2和CC3工具调用接口(TCI)。经过相应设置，当更换模块时，参数可通过PROFIsafe-compatible iPar server自动下载到控制器。该模块支持PROFIsafe V1和V2(PROFIBUS, PROFINET)协议。

单个I/O模块可以放置在现场总线节点中Ex部分的任意位置。

注意1：

该PROFIsafe输入模块必须通过Ex i 24 V DC供电模块供电(如750-606、750-625/000-001)！有关防爆的基本信息(如安装规范)，请参阅WAGO-I/O-SYSTEM 750手册！

注意2：

为了保护模块免受浪涌电压冲击(过压保护符合IEC 61000-4-5标准)，必须在Ex i 24 VDC电源之前使用滤波模块(750-626或750-624)或外置浪涌滤波器。

更多信息请查阅产品手册！

说明	型号	每包数量	
4F Ex i DI 24V PROFIsafe V2 iPar	750-663/000-003	1	
附件	型号	每包数量	
小型WSB标记系列			
	空白	248-501	5
	带标记	详见11章	

技术参数	
输入：	
传感器输入	I1 ...I4；可接收时钟T1...T2信号
	Type 1，符合IEC 61131标准
输入电流(典型)	3 mA
最大输入频率	50 Hz
输入滤波	0 ms ... 200 ms，按步骤配置
时钟输出	T1 ... T2
输出电流(最大)	≤ 5 mA
短路电流	≤ 25 mA
常规参数：	
供电电压	通过内部总线提供5 V系统电压
电流消耗，典型系统电压(5 V DC)	145 mA
电源跨触点电压	24 V DC
	(通过Ex-i供电模块供电)
	$U_O = \max. 27.3 \text{ V}$
隔离(峰值)	$U_M = 375 \text{ V}$ 系统/供电
电缆长度(最大)	100 m

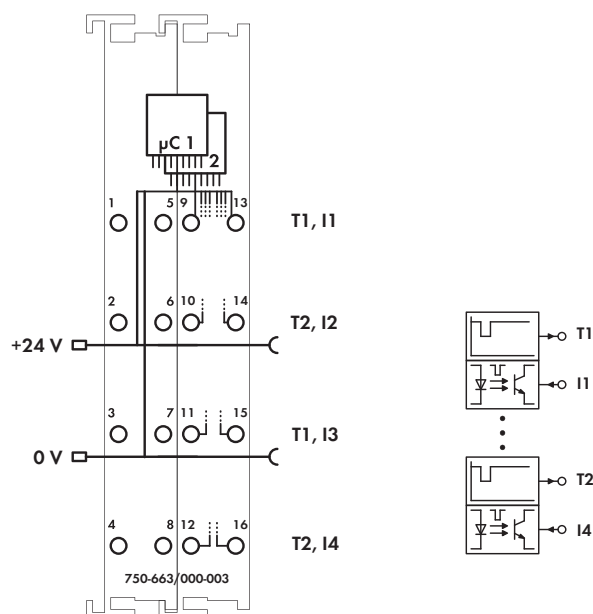

技术参数

导线连接技术	CAGE CLAMP®
所接导线范围	0.08 mm² ... 2.5 mm² / AWG 28 ... 14
剥线长度	8 ... 9 mm / 0.33 in
宽度	24 mm
重量	92 g
EMC - 抗干扰性	符合EN 61000-6-2标准, 船舶应用
EMC - 辐射干扰	符合EN 61000-6-3标准, 船舶应用

防爆

电路, 相关安全数据	$V_o = 27.3 \text{ V}$; $I_o = 23 \text{ mA}$; $P_o = 157 \text{ mW}$; 特征: 线性
电抗Ex ia IIC	$L_o = 61 \text{ mH}$; $C_o = 64 \text{ nF}$
电抗Ex ia IIB	$L_o = 100 \text{ mH}$; $C_o = 552 \text{ nF}$
电抗Ex ia I	$L_o = 100 \text{ mH}$; $C_o = 2.95 \text{ } \mu\text{F}$
电抗	(上述等级未考虑电容和电感同时发生的情况, 如需了解电容和电感同时发生情况下的等级, 请参阅手册)

安全功能

降低风险	SIL 3符合IEC 61508: 2010标准; SIL 3符合IEC 61511: 2005标准; SIL 3符合IEC 62061: 2005标准; Cat. 4, PL e符合EN ISO 13849: 2008标准
------	---

标准、准则和认证

安全标准	IEC 61508; IEC 62061; EN ISO 13849; IEC 61511
一致性标志	CE
ATEX准则	EN 60079-0, EN 60079-11, EN 60079-15, EN 60079-26, EN 60079-31
船舶认证	GL
UL 508	
ANSI/ISA 12.12.01	Class I, Div. 2, Grp. ABCD, T4
TÜV 14.1911 X	Ex d [ia Ma] I Mb, Ex nA [ia Ga] IIC T4 Gc, Ex tc [ia Da] IIIC T135°C Dc
TÜV 12 ATEX 106032 X	I M2 (M1) Ex d [ia Ma] I Mb, II 3 (1) G Ex nA [ia Ga] IIC T4 Gc, II 3 (1) D Ex tc [ia Da] IIIC T135°C Dc
IECEx TUN 12.0039 X	Ex d [ia Ma] I Mb, Ex nA [ia Ga] IIC T4 Gc, Ex tc [ia Da] IIIC T135°C Dc

本质安全模块



750系列的特殊外壳设计	
外形尺寸(mm) W x H x L	48 x 65 x 100 (以DIN导轨的上边线为高度基准)
导线连接技术	CAGE CLAMP®
所接导线范围	0.08 mm ² ... 1.5 mm ² /28 ... 16 AWG
剥线长度	8 ... 9 mm/0.33 in.

750系列的外壳设计	
外形尺寸(mm) W x H x L	12或24 x 65 x 100 (以DIN导轨的上边线为高度基准)
导线连接技术	CAGE CLAMP®
所接导线范围	0.08 mm ² ... 2.5 mm ² /28 ... 14 AWG
剥线长度	8 ... 9 mm/0.33 in.

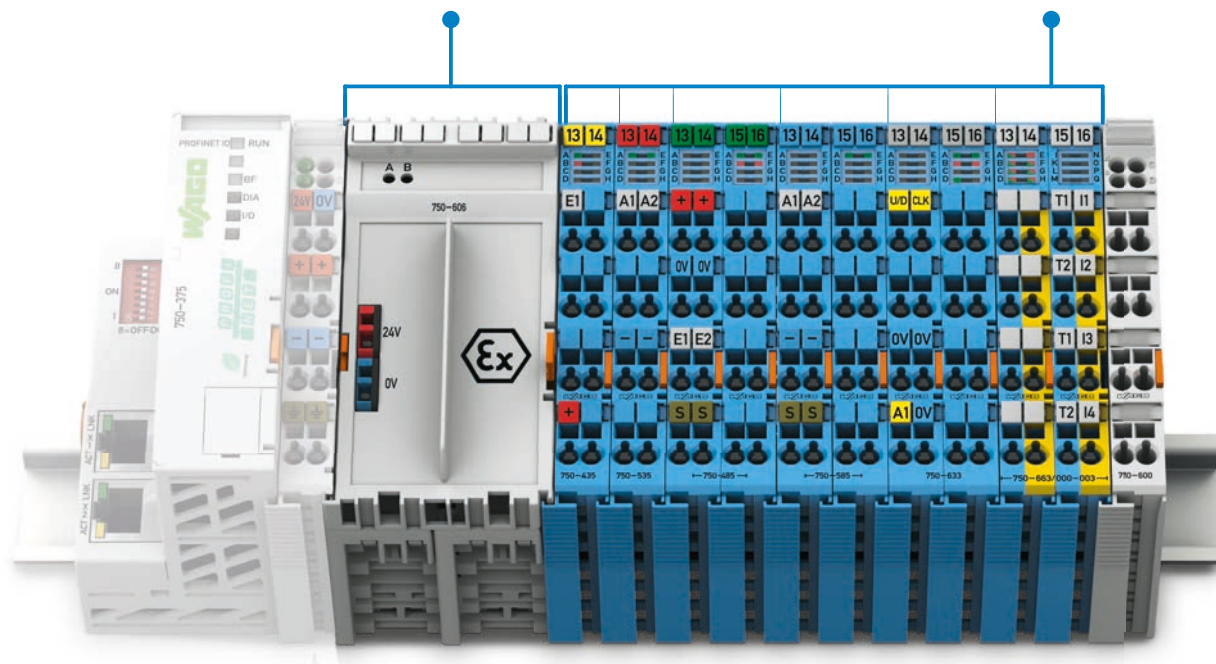

应用在危险环境

在化工、石化、生产以及过程自动化领域，许多系统设备都在生产过程中使用燃气或粉尘等易爆性物质。因此，应用于此类工厂中的电气设备必须实现防爆，以免造成人身伤害和设备损失。

WAGO-I/O-SYSTEM 750系列的模块可应用于防爆与非防爆领域。

现场总线技术直接应用于防爆区域需要满足较高的标准。在防爆2/22区使用时，WAGO-I/O-SYSTEM可以安全、简单、经济地方式连接0/20区和1/21区的传感器及执行器。WAGO还为本质安全应用开发了“蓝色”Ex-i I/O模块，它可以集成在一个标准的现场总线节点中，具备所有现场总线的技术优势。WAGO-I/O-SYSTEM 750同样适于采矿领域。

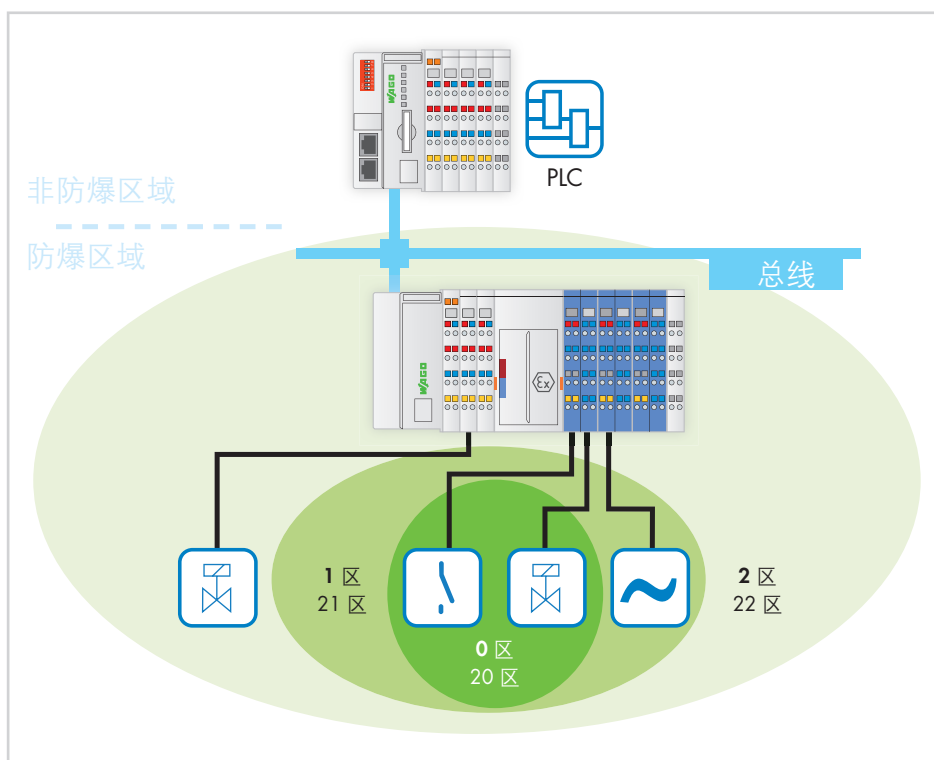

功能	说明	型号	页码
Ex i供电模块	24 V DC 1.0 A 供电电压Ex i, 带诊断功能	750-606	342
	24 V DC 1.0 A Ex i供电电压	750-625/000-001	342
Ex i数字量输入模块 接近开关符合DIN EN 60947-5-6标准	1 DI NAMUR, Ex i	750-435	344
	2 DI NAMUR, Ex i	750-438	346
	8 DI NAMUR, Ex i	750-439	348
本安型, 具有安全功能的数字量输入模块	PROFIsafe V2 iPar, 4 F Ex i DI 24V	750-663/000-003	350
Ex i数字量输出模块	2 DO Ex i 短路保护, PNP正逻辑触发	750-535	352
	2 DO继电器输出模块Ex i 2个转换触点, 隔离输出	750-538	354
Ex i模拟量输入模块	2 AI Ex i 4-20 mA, 单端输入	750-485	356
	2 AI Ex i 4-20 mA, 单端输入, HART	750-484	358
	2 AI Ex i RTD	750-481/003-000	360
	2 AI Ex i TC	750-487/003-000	362
Ex i模拟量输出模块	2 AO Ex i 0-20 mA	750-585	364
	2 AO Ex i 4-20 mA	750-586	364
Ex i功能模块	加/减计数器, Ex i NAMUR, 50 kHz	750-633	366

4 供电模块24 V DC, 1.0 A Ex i

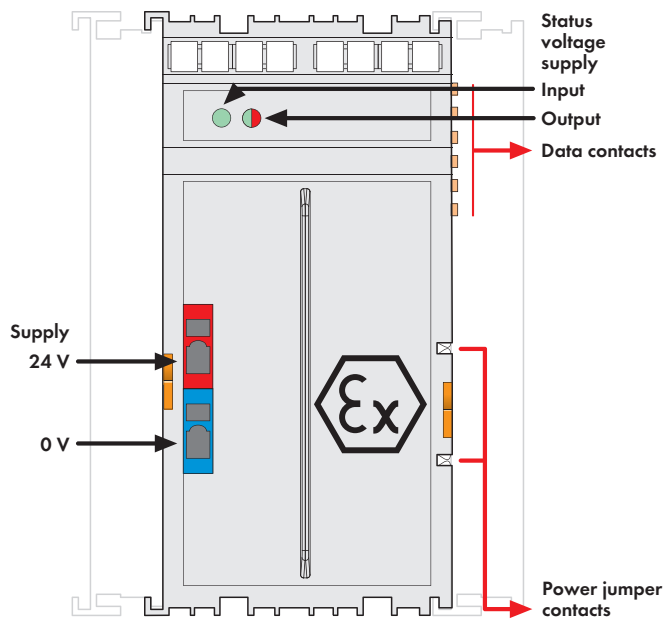
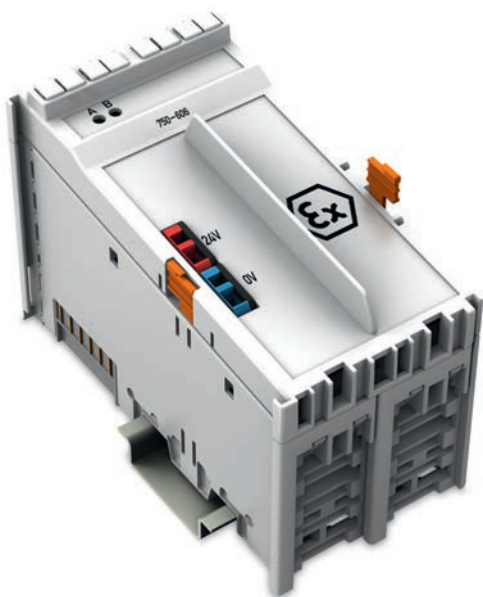

该型号不包含小型WSB标记系列

该供电模块可为750系列所有本安型Ex i模块供电。同时还可将WAGO-I/O SYSTEM 750的本安型与非本安型部分隔离开来，并可对Ex-i部分的供电状况进行监测。输入侧和输出侧相互电气隔离。
供电模块提供的最大电流是1.0 A。在对Ex-i部分进行配置时须保证不超过上述电流总值。
发生短路或过载时，电子监控会切断输出电压。故障解决后，输出电压可在10秒内恢复。

注意：
如果基于负载状况每个站点需要不止一个供电模块，那么必须在本安部分之间放置4个隔离模块(750-616)。

- LED指示灯：**
- LED绿色(输入电压)
 - LED绿色/红色(输出电压可用/不可用)

注意：
有关防爆的基本信息(例如，安装规范)详见WAGO-I/O-SYSTEM 750产品使用手册！

说明	型号	每包数量
24 V DC 1.0 A供电模块 Ex i	750-606	1
24 V DC 1.0 A供电模块 Ex i (不带诊断功能)	750-625/000-001	1

附件	型号	每包数量
小型WSB标记系列		
 空白	248-501	5
带标记	详见11章	

技术参数	
电流消耗，典型系统电压(5 V DC)	7.5 mA
电源跨触点最大额定输出电压	24 V DC
电源跨触点电流(最大)	1 A DC
输入电压	24 V DC (-25% ... +30%)
最大功率消耗 P_{max}	29 W
功率损失 P_v	< 5 W
保险丝	电子
位宽	750-606: 2位(输入电压故障，保险丝触发)

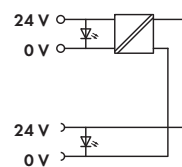
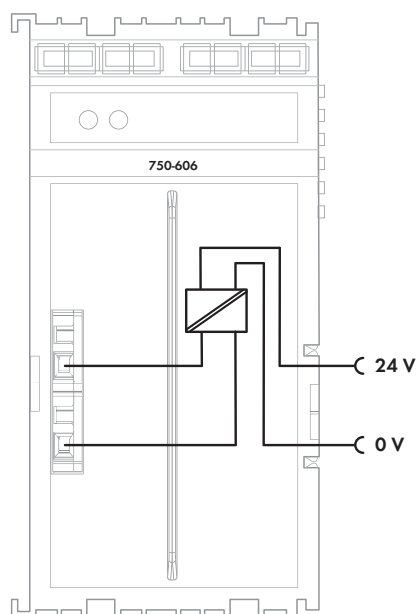

技术参数

导线连接技术	CAGE CLAMP®
所接导线范围	0.08 mm² ... 1.5 mm²/AWG 28 ... 14
剥线长度	5 ... 6 mm/0.33 in
宽度	48 mm
重量	167.5 g
EMC - 抗干扰性	符合EN 61000-6-2标准, 船舶应用
EMC - 辐射干扰	符合EN 61000-6-3标准, 船舶应用

防爆

电源, 输入	$U_n = 24 \text{ V DC } (-25 \% \dots +30 \%)$; $P_{\text{max}} = 29 \text{ W}$; $U_m = 253 \text{ V}$
电源, 输出	$U_o = 27.3 \text{ V}$ (本安型输出电压 符合ia防护等级); $I_n = 1 \text{ A}$

标准、准则和认证

一致性标志	CE
ATEX准则	EN 60079-0, EN 60079-11, EN 60079-15, EN 60079-26, EN 60079-31
船舶认证	ABS, BV, DNV, GL, KR, LR, NKK, PRS, RINA
UL 508	
ANSI/ISA 12.12.01	Class I, Div. 2, Grp. ABCD, T4
TÜV 14.1911 X	Ex d I Mb, Ex nA IIC T4 Gc, Ex tc IIIC T135°C Dc
TÜV 12 ATEX 106032 X	I M2 Ex d I Mb, II 3 G Ex nA IIC T4 Gc, II 3 D Ex tc IIIC T135°C Dc
IECEX TUN 12.0039 X	Ex d I Mb, Ex nA IIC T4 Gc, Ex tc IIIC T135°C Dc

4 1通道数字量输入模块NAMUR, Ex i

344 连接符合DIN EN 60947-5-6标准的接近开关



该数字量输入模块可接收位于危险环境0区和1区中传感器的二进制信号。
该模块通过本安认证，可连接NAMUR传感器、光电耦合器、机械触点(与附件电阻耦合块配合使用)及其他驱动元件。
WAGO-I/O-SYSTEM 750系列必须安装在2区或非危险环境中。
每个传感器由具有短路保护的8.2 V电源供电。

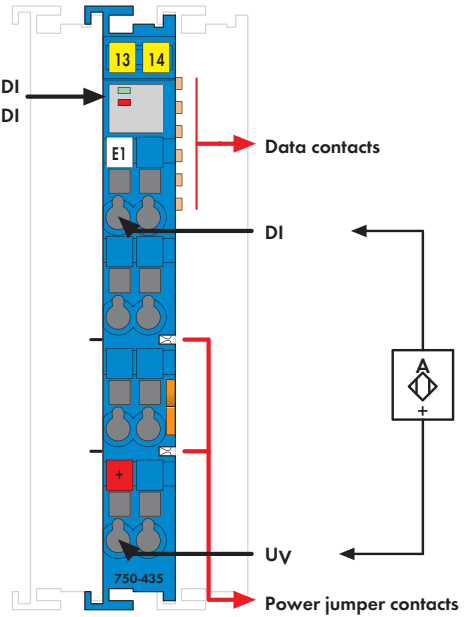

该型号不包含小型WSB标记系列

LED指示灯：
• 绿色LED(信号接通)
• 红色LED(短路，断线)
现场层和系统层之间经电气隔离。

注意：
该数字量输入模块必须通过24 V DC Ex i供电模块供电。

有关防爆的基本信息(例如，安装规范)详见WAGO-I/O-SYSTEM 750产品使用手册！

说明	型号	每包数量
1DI NAMUR Ex i	750-435	1

附件	型号	每包数量
电阻耦合模块	288-936	15
小型WSB标记系列		
 空白	248-501	5
带标记	详见11章	

技术参数	
输入点数	1
典型电流消耗，系统电压(5 V DC)	2.5 mA
电源跨接触点电压	24 V DC (由Ex-i供电模块供电 $U_o = \max. 27.3 \text{ V}$)
传感器供电 U_v	8.2 V DC
信号电流(I0)	$\leq 1.2 \text{ mA}$
信号电流(I1)	$\geq 2.1 \text{ mA}$
输入滤波	3.0 ms
切换滞后	0.2 mA
开路电压	8.2 V DC
输入阻抗	1 kΩ
输入脉冲宽度	$\geq 5 \text{ ms}$
输入脉冲间隔	$\geq 3 \text{ ms}$
短路电流	$\leq 8.2 \text{ mA}$
短路检测	$> 6.4 \text{ mA}$
断线检测	$< 0.2 \text{ mA}$
典型电流消耗， 电源跨接触点(24 V DC)	13 mA + 负载
最大功率消耗 P_{max}	0.5 W
功率损失 P_v	0.37 W
隔离	$U_M = 375 \text{ V}$ 系统/供电
位宽	2位；(1位状态，1位故障： 短路/断线)

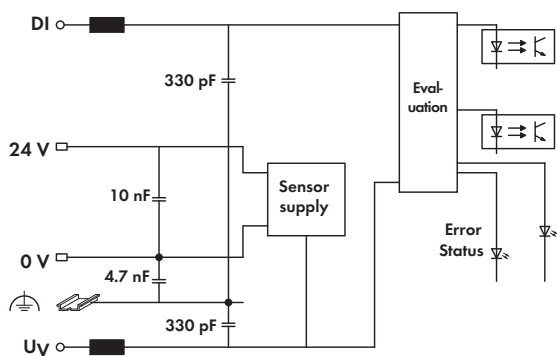
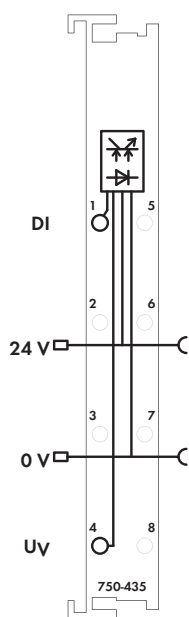

技术参数

导线连接技术	CAGE CLAMP®
所接导线范围	0.08 mm² ... 2.5 mm²/AWG 28 ... 14
剥线长度	8 ... 9 mm/0.33 in
宽度	12 mm
重量	43.2 g
EMC - 抗干扰性	符合EN 61000-6-2标准, 船舶应用
EMC - 辐射干扰	符合EN 61000-6-3标准, 船舶应用

防爆

电路, 相关安全数据	$U_o = 12\text{ V}$; $I_o = 16\text{ mA}$; $P_o = 48\text{ mW}$; 特征: 线性
电抗Ex ia IIC	$L_o = 180\text{ mH}$; $C_o = 1.4\text{ }\mu\text{F}$
电抗Ex ia IIB	$L_o = 560\text{ mH}$; $C_o = 9\text{ }\mu\text{F}$
电抗Ex ia IIA	$L_o = 900\text{ mH}$; $C_o = 36\text{ }\mu\text{F}$
电抗Ex ia I	$L_o = 1\text{ H}$; $C_o = 38\text{ }\mu\text{F}$
电抗	(上述等级未考虑电容和电感同时发生的情况, 如需了解电容和电感同时发生情况下的等级, 请参看手册)

标准、准则和认证

一致性标志	CE
ATEX准则	EN 60079-0, EN 60079-11, EN 60079-15, EN 60079-26, EN 60079-31
韩国认证	
船舶认证	ABS, BV, DNV, GL, KR, LR, NKK, PRS, RINA
UL 508	
ANSI/ISA 12.12.01	Class I, Div. 2, Grp. ABCD, T4
TÜV 14.1911 X	Ex d [ia Ma] I Mb, Ex nA [ia Ga] IIC T4 Gc, Ex tc [ia Da] IIIC T135°C Dc
TÜV 12 ATEX 106032 X	I M2 (M1) Ex d [ia Ma] I Mb, II 3 (1) G Ex nA [ia Ga] IIC T4 Gc, II 3 (1) D Ex tc [ia Da] IIIC T135°C Dc
IECEx TUN 12.0039 X	Ex d [ia Ma] I Mb, Ex nA [ia Ga] IIC T4 Gc, Ex tc [ia Da] IIIC T135°C Dc

2通道数字量输入模块NAMUR, Ex i

连接符合DIN EN 60947-5-6标准的接近开关

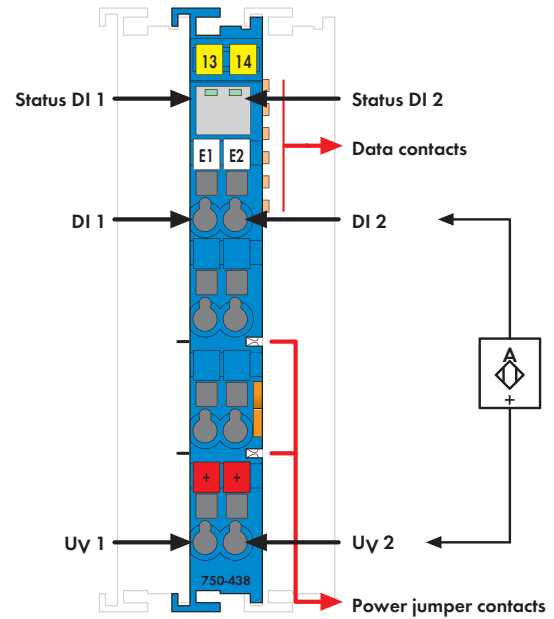

该型号不包含小型WSB标记系列

该数字输入模块可接收位于危险环境0区和1区中的传感器的二进制信号。该模块通过本安认证，可连接NAMUR传感器、光电耦合器、机械触点及其他驱动元件。

WAGO-I/O-SYSTEM 750系列必须安装在2区或非危险环境中。每个传感器由具有短路保护的8.2 V电源供电。

LED指示灯：

- 绿色LED (信号接通)

现场层和系统层之间经电气隔离。

注意：该数字量输入模块必须通过24 V DC Ex i供电模块供电！

有关防爆的基本信息(例如, 安装规范)详见WAGO-I/O-SYSTEM 750产品使用手册！

说明	型号	每包数量
2DI NAMUR Ex i	750-438	1
附件		
小型WSB标记系列		
	空白	248-501
	带标记	详见11章

技术参数	
输入点数	2
典型电流消耗, 系统电压(5 V DC)	2.5 mA
电源跨接触点电压	24 V DC (由Ex-i供电模块供电)
	$U_o = \text{max. } 27.3 \text{ V}$
传感器供电 U_v	8.2 V DC
信号电流(0)	$\leq 1.2 \text{ mA}$
信号电流(1)	$\geq 2.1 \text{ mA}$
输入滤波	3.0 ms
切换滞后	0.2 mA
开路电压	8.2 V DC
输入阻抗	1 k Ω
输入脉冲宽度	$\geq 5 \text{ ms}$
输入脉冲间隔	$\geq 3 \text{ ms}$
短路电流	$\leq 8.2 \text{ mA}$
典型电流消耗	
电源跨接触点(24 V DC)	16 mA + 负载
最大功率消耗 P_{max}	0.4 W
功率损失 P_v	0.27 W
隔离(峰值)	$U_M = 375 \text{ V}$ 系统/供电
位宽	2位(状态)

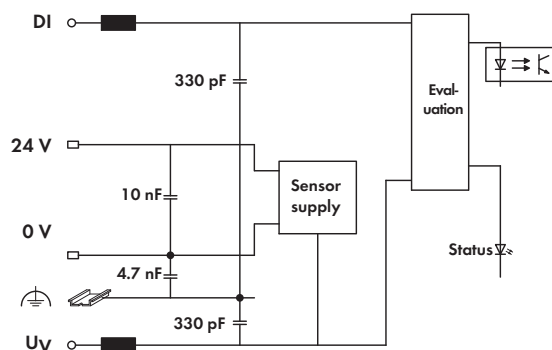
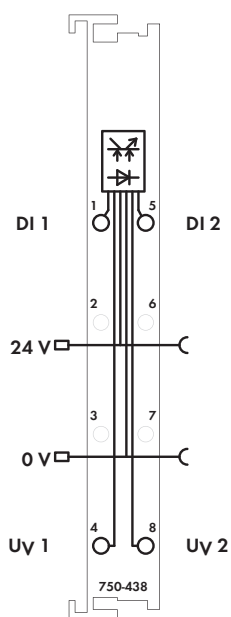

技术参数

导线连接技术	CAGE CLAMP®
所接导线范围	0.08 mm² ... 2.5 mm² / AWG 28 ... 14
剥线长度	8 ... 9 mm / 0.33 in
宽度	12 mm
重量	45.2 g
EMC - 抗干扰性	符合EN 61000-6-2标准, 船舶应用
EMC - 辐射干扰	符合EN 61000-6-3标准, 船舶应用

防爆

电路, 相关安全数据	$U_o = 12\text{ V}$; $I_o = 13.5\text{ mA}$; $P_o = 40.5\text{ mW}$; 特征: 线性
电抗Ex ia IIC	$L_o = 190\text{ mH}$; $C_o = 1.4\text{ }\mu\text{F}$
电抗Ex ia IIB	$L_o = 600\text{ mH}$; $C_o = 9\text{ }\mu\text{F}$
电抗Ex ia IIA	$L_o = 1\text{ H}$; $C_o = 36\text{ }\mu\text{F}$
电抗Ex ia I	$L_o = 1\text{ H}$; $C_o = 38\text{ }\mu\text{F}$
电抗	(上述等级未考虑电容和电感同时发生的情况, 如需了解电容和电感同时发生情况下的等级, 请参看手册)

标准、准则和认证

一致性标志	CE
ATEX准则	EN 60079-0, EN 60079-11, EN 60079-15, EN 60079-26, EN 60079-31
韩国认证	KC
船舶认证	ABS, BV, DNV, GL, KR, LR, NKK, PRS, RINA
UL 508	
ANSI/ISA 12.12.01	Class I, Div. 2, Grp. ABCD, T4
TÜV 14.1911 X	Ex d [ia Ma] I Mb, Ex nA [ia Ga] IIC T4 Gc, Ex tc [ia Da] IIIC T135°C Dc
TÜV 12 ATEX 106032 X	I M2 (M1) Ex d [ia Ma] I Mb, II 3 (1) G Ex nA [ia Ga] IIC T4 Gc, II 3 (1) D Ex tc [ia Da] IIIC T135°C Dc
IECEx TUN 12.0039 X	Ex d [ia Ma] I Mb, Ex nA [ia Ga] IIC T4 Gc, Ex tc [ia Da] IIIC T135°C Dc

4 8通道数字量输入模块NAMUR, Ex i

348

连接符合DIN EN 60947-5-6标准的接近开关

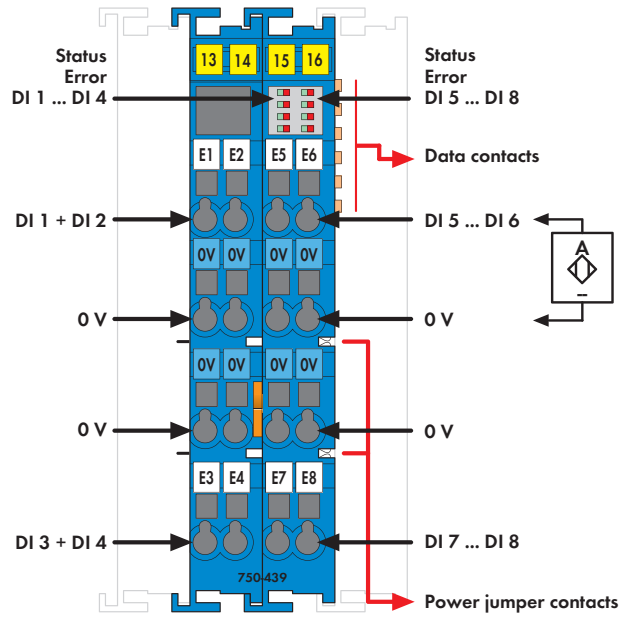

该型号不包含小型WSB标记系列

- LED指示灯:
- 绿色LED (信号接通)
 - 红色LED (短路)
 - 红色LED闪烁(断线)

注意:
该数字量输入模块必须通过Ex i 24 V DC供电模块供电。

有关防爆的基本信息(例如, 安装规范)详见WAGO-I/O-SYSTEM 750产品使用手册!

该数字量输入模块(750-439)可接收位于危险环境0区和1区中传感器的二进制信号, 允许逐个通道进行短路和断线诊断。它通过本安认证, 可连接NAMUR传感器、光电耦合器、机械触点(通过控制字节可关闭LED诊断指示灯)及其他驱动元件。

WAGO-I/O-SYSTEM 750系列必须安装在2区或非危险环境中。每个传感器由具有短路保护的8.2 V电源供电。

现场层与系统层之间经电气隔离。

说明	型号	每包数量
8DI NAMUR Ex i	750-439	1

附件	型号	每包数量
小型WSB标记系列		
空白	248-501	5
带标记	详见11章	

技术参数	
输入点数	8
典型电流消耗, 系统电压(5 V DC)	56 mA
电源跨接触点电压	24 V DC (由Ex-i供电模块供电)
	$U_O = \max. 27.3 \text{ V}$
传感器供电	$U_V = 8.2 \text{ V} (\pm 0.2 \text{ V})$
信号电流(0)	$\leq 1.2 \text{ mA}$
信号电流(1)	$\geq 2.1 \text{ mA}$
输入滤波	3.0 ms
切换滞后	0.2 mA
开路电压	8.2 V DC
输入阻抗	1 k Ω
输入脉冲宽度	$\geq 5 \text{ ms}$
输入脉冲间隔	$\geq 3 \text{ ms}$
短路电流	$\leq 8.2 \text{ mA} (\pm 0.2 \text{ mA})$
短路监测	$> 6.4 \text{ mA}$
断线监测	$< 0.3 \text{ mA}$
典型电流消耗,	
电源跨接触点(24 V DC)	11 mA + 负载
最大功率消耗 P_{\max}	1.2 W
功率损失 P_V	0.54 W
隔离(峰值)	$U_M = 375 \text{ V}$ 系统/供电
位宽	16位(状态)

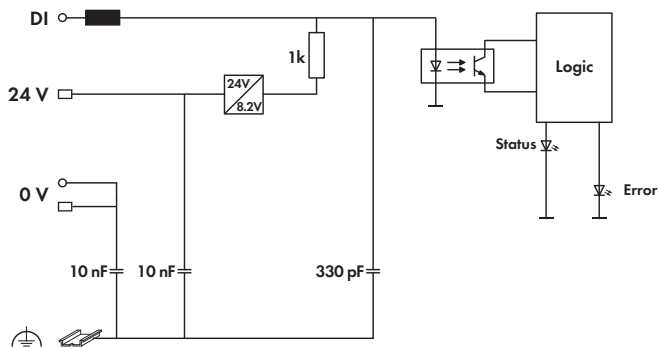
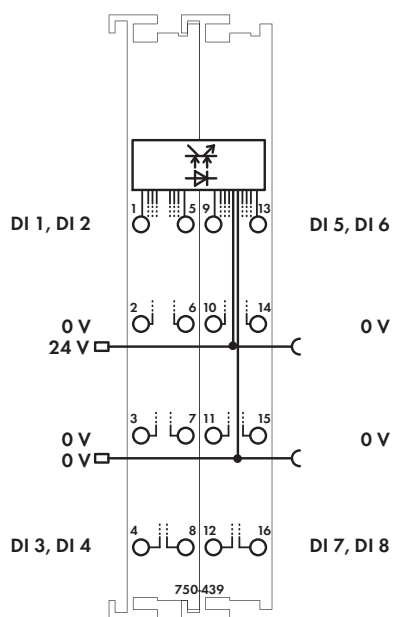

技术参数

导线连接技术	CAGE CLAMP®
所接导线范围	0.08 mm² ... 2.5 mm²/AWG 28 ... 14
剥线长度	8 ... 9 mm/0.33 in
宽度	24 mm
重量	93.7 g
EMC - 抗干扰性	符合EN 61000-6-2标准, 船舶应用
EMC - 辐射干扰	符合EN 61000-6-3标准, 船舶应用

防爆

电路, 相关安全数据	$U_o = 11.76 \text{ V}$; $I_o = 12.4 \text{ mA}$, $P_o = 36.67 \text{ mW}$; 特征: 线性
电抗Ex ia IIC	$L_o = 100 \text{ mH}$; $C_o = 1 \mu\text{F}$
电抗Ex ia IIB	$L_o = 100 \text{ mH}$; $C_o = 9.9 \mu\text{F}$
电抗Ex ia I	$L_o = 100 \text{ mH}$; $C_o = 30 \mu\text{F}$
电抗	(上述等级未考虑电容和电感同时发生的情况, 如需了解电容和电感同时发生情况下的等级, 请参看手册)

标准、准则和认证

一致性标志	CE
ATEX准则	EN 60079-0, EN 60079-11, EN 60079-15, EN 60079-26, EN 60079-31
船舶认证	GL
UL 508	
ANSI/ISA 12.12.01	Class I, Div. 2, Grp. ABCD, T4
TÜV 14.1911 X	Ex d [ia Ma] I Mb, Ex nA [ia Ga] IIC T4 Gc, Ex tc [ia Da] IIIC T135°C Dc
TÜV 12 ATEX 106032 X	I M2 (M1) Ex d [ia Ma] I Mb, II 3 (1) G Ex nA [ia Ga] IIC T4 Gc, II 3 (1) D Ex tc [ia Da] IIIC T135°C Dc
IECEx TUN 12.0039 X	Ex d [ia Ma] I Mb, Ex nA [ia Ga] IIC T4 Gc, Ex tc [ia Da] IIIC T135°C Dc

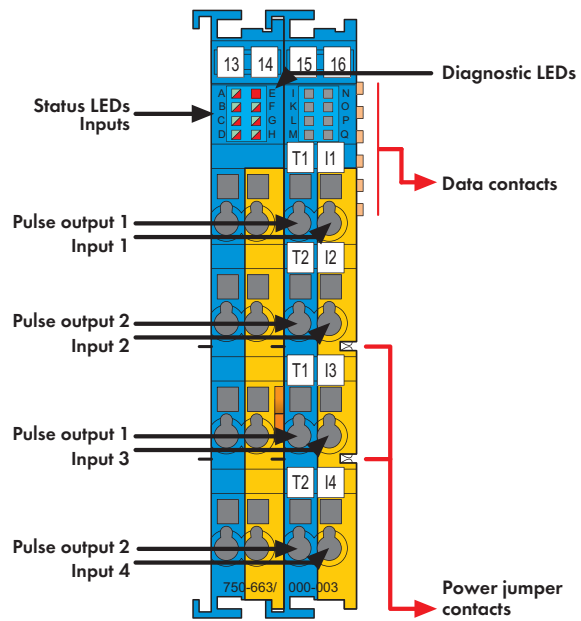

该型号不包含小型WSB标记系列

具有安全功能的本安型PROFIsafe输入模块(750-663/000-003)可降低风险，达到SIL 3, Cat.4, Ple安全等级，并可连接位于危险环境0、1和2区的无源急停开关、安全门开关、模式选择开关和安全传感器。故障安全输入模块应位于2区。

该输入模块具有4个可接收时钟信号的输入通道(I1-I4)，且时钟信号来源于2个不同的时钟输出(T1-T2)；时钟输出具有短路保护功能。持续监测输入端的错接线和各信号源的供电电压。

其他与安全相关功能(例如：操作模式、切断测试脉冲、偏差或滤波时间)可通过WAGO-I/O-CHECK软件进行配置。该配置工具支持CC2和CC3工具调用接口(TCI)。经过相应设置，当更换模块时，参数可通过PROFIsafe-compatible iPar server自动下载到控制器。该模块支持PROFIsafe V1和V2 (PROFIBUS, PROFINET)协议。

单个I/O模块可以放置在现场总线节点中Ex部分的任意位置。

注意1：

PROFIsafe输入模块必须通过Ex i 24 V DC供电模块供电(如750-606、750-625/000-001)！有关防爆的基本信息(例如，安装规范)详见WAGO-I/O-SYSTEM 750产品使用手册！

注意2：

为了保护模块免受浪涌电压冲击(过压保护符合IEC 61000-4-5标准)，必须在Ex i 24 VDC供电模块之前使用滤波模块(750-626或750-624)或外置浪涌滤波器。

了解更多信息，请查阅本产品的使用手册！

说明	型号	每包数量	
4F Ex i DI 24V PROFIsafe V2 iPar	750-663/000-003	1	
附件	型号	每包数量	
小型WSB标记系列			
	空白	248-501	5
	带标记	详见11章	

技术参数	
输入：	
传感器输入	I1 ... I4；可接收时钟T1...T2信号
	Itype 1，符合IEC 61131标准
输入电流(典型)	3 mA
最大输入频率	50 Hz
输入滤波	0 ms ... 200 ms，按步骤配置
时钟输出	T1 ... T2
输出电流(最大)	≤ 5 mA
短路电流	≤ 25 mA
常规参数：	
供电电压	通过内部总线提供5 V系统电压
典型电流消耗，系统电压(5 V DC)	145 mA
电源跨接触点电压	24 V DC (由Ex-i供电模块供电)
	$U_o = \text{max. } 27.3 \text{ V}$
隔离(峰值)	$U_M = 375 \text{ V}$ 系统/供电
电缆长度(最大)	100 m

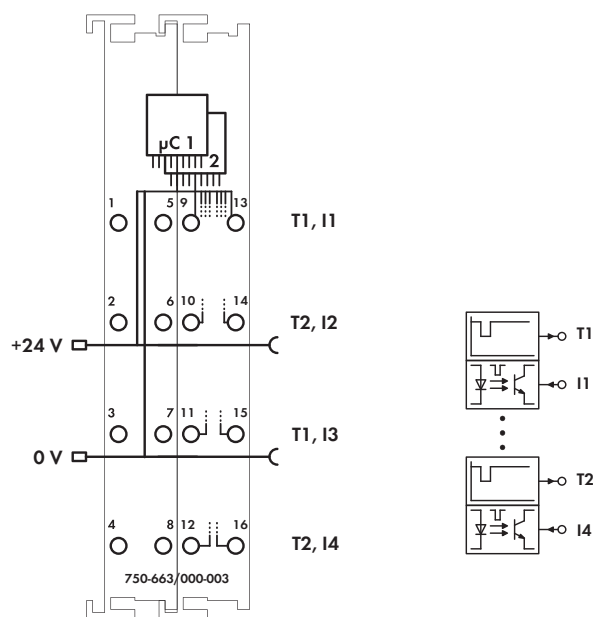

技术参数	
导线连接技术	CAGE CLAMP®
所接导线范围	0.08 mm² ... 2.5 mm²/AWG 28 ... 14
剥线长度	8 ... 9 mm/0.33 in
宽度	24 mm
重量	92 g
EMC - 抗干扰性	符合EN 61000-6-2标准, 船舶应用
EMC - 辐射干扰	符合EN 61000-6-3标准, 船舶应用
防爆	
电路, 相关安全数据	$U_o = 27.3\text{ V}$; $I_o = 23\text{ mA}$; $P_o = 157\text{ mW}$; 特征: 线性
电抗Ex ia IIC	$L_o = 61\text{ mH}$; $C_o = 64\text{ nF}$
电抗Ex ia IIB	$L_o = 100\text{ mH}$; $C_o = 552\text{ nF}$
电抗Ex ia I	$L_o = 100\text{ mH}$; $C_o = 2.95\text{ }\mu\text{F}$
电抗	(上述等级未考虑电容和电感同时发生的情况, 如需了解电容和电感同时发生情况下的等级, 请参阅手册)
安全功能	
降低风险	SIL 3符合IEC 61508:2010标准; SIL 3符合IEC 61511:2005标准; SIL 3符合IEC 62061:2005标准; Cat. 4, PL e符合EN ISO 13849: 2008标准

标准、准则和认证	
安全标准	IEC 61508; IEC 62061; EN ISO 13849; IEC 61511
一致性标志	CE
ATEX准则	EN 60079-0, EN 60079-11, EN 60079-15, EN 60079-26, EN 60079-31
船舶认证	GL
UL 508	
ANSI/ISA 12.12.01	Class I, Div. 2, Grp. ABCD, T4
TÜV 14.1911 X	Ex d [ia Ma] I Mb, Ex nA [ia Ga] IIC T4 Gc, Ex tc [ia Da] IIIC T135°C Dc
TÜV 12 ATEX 106032 X	I M2 (M1) Ex d [ia Ma] I Mb, II 3 (1) G Ex nA [ia Ga] IIC T4 Gc, II 3 (1) D Ex tc [ia Da] IIIC T135°C Dc
IECEX TUN 12.0039 X	Ex d [ia Ma] I Mb, Ex nA [ia Ga] IIC T4 Gc, Ex tc [ia Da] IIIC T135°C Dc

4 2通道数字量输出模块24 V DC, Ex i

352

短路保护；PNP正逻辑触发

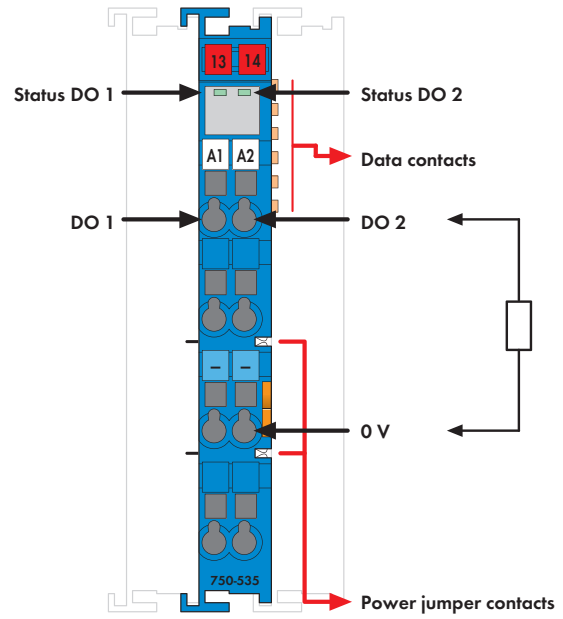

该型号不包含小型WSB标记系列

该数字量输出模块可控制位于危险环境0区和1区的执行器，如本安型电磁阀。

WAGO-I/O-SYSTEM 750系列必须安装在2区或非危险环境中。所有输出端均带有短路保护。

LED指示灯：

- 绿色LED (输出状态)

现场层和系统层之间经电气隔离。

注意：该数字量输出模块必须通过Ex i 24 V DC供电模块供电！

有关防爆的基本信息(例如，安装规范)详见WAGO-I/O-SYSTEM 750产品使用手册！

说明	型号	每包数量
2DO 24V DC Ex i	750-535	1
附件	型号	每包数量
小型WSB标记系列		
 空白	248-501	5
带标记	详见11章	

技术参数	
输出点数	2
典型电流消耗，系统电压(5 V DC)	7 mA
电源跨触点电压	24 V DC (由Ex-i供电模块供电)
	$U_O = \text{max. } 27.3 \text{ V}$
负载类型	阻性、感性、灯
最大开关频率	1 kHz
输出电压	24 V DC
内部阻抗 R_i	285 Ω
典型电流消耗	
电源跨触点(24 V DC)	8.5 mA/模块 + 负载
最大功率消耗 P_{max}	2.1 W (输出电流40 mA)
功率损失 P_V	1.1 W (输出电流40 mA)
隔离	$U_M = 375 \text{ V}$ 系统/供电
位宽	2位(状态)

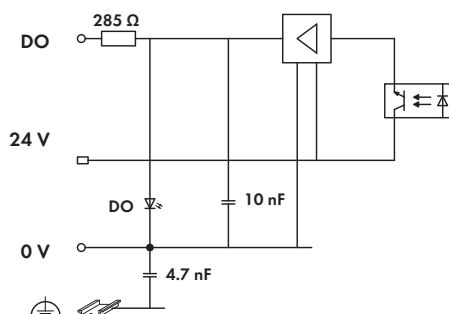
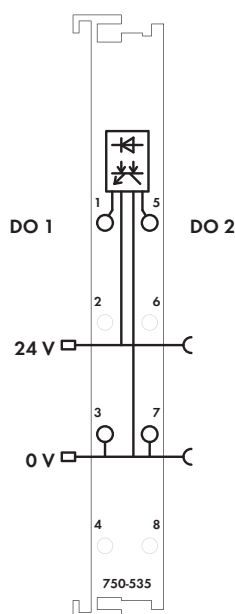

技术参数

导线连接技术	CAGE CLAMP®
所接导线范围	0.08 mm² ... 2.5 mm² / AWG 28 ... 14
剥线长度	8 ... 9 mm / 0.33 in
宽度	12 mm
重量	48.8 g
EMC - 抗干扰性	符合EN 61000-6-2标准, 船舶应用
EMC - 辐射干扰	符合EN 61000-6-3标准, 船舶应用

防爆

电路, 相关安全数据	$U_o = 27.3 \text{ V}$; $I_o = 106 \text{ mA}$; $P_o = 723 \text{ mW}$; 特征: 线性
电抗Ex ia IIC	$L_o = 3 \text{ mH}$; $C_o = 88 \text{ nF}$
电抗Ex ia IIB	$L_o = 12 \text{ mH}$; $C_o = 680 \text{ nF}$
电抗Ex ia IIA	$L_o = 18 \text{ mH}$; $C_o = 2.2 \mu\text{F}$
电抗Ex ia I	$L_o = 20 \text{ mH}$; $C_o = 3.6 \mu\text{F}$
电抗	(上述等级未考虑电容和电感同时发生的情况, 如需了解电容和电感同时发生情况下的等级, 请参看手册)

标准、准则和认证

一致性标志	CE
ATEX准则	EN 60079-0, EN 60079-11, EN 60079-15, EN 60079-26, EN 60079-31
韩国认证	
船舶认证	ABS, BV, DNV, GL, KR, LR, NKK, PRS, RINA
UL 508	
ANSI/ISA 12.12.01	Class I, Div. 2, Grp. ABCD, T4
TÜV 14.1911 X	Ex d [ia Ma] I Mb, Ex nA [ia Ga] IIC T4 Gc, Ex tc [ia Da] IIIC T135°C Dc
TÜV 12 ATEX 106032 X	I M2 (M1) Ex d [ia Ma] I Mb, II 3 (1) G Ex nA [ia Ga] IIC T4 Gc, II 3 (1) D Ex tc [ia Da] IIIC T135°C Dc
IECEx TUN 12.0039 X	Ex d [ia Ma] I Mb, Ex nA [ia Ga] IIC T4 Gc, Ex tc [ia Da] IIC T135°C Dc

2通道继电器输出模块100 V AC, 30 V DC, Ex i

隔离输出；2个转换触点

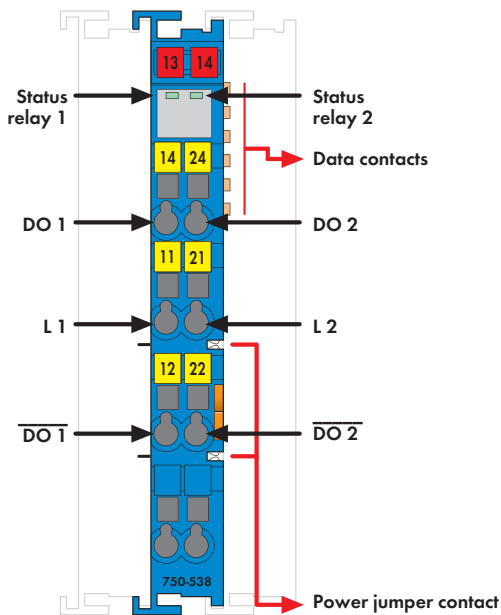

该型号不包含小型WSB标记系列

该数字量输出模块可控制位于危险环境0区和1区的本安设备(例如, 电磁阀、接触器、光控/声控编码器)。

继电器由内部系统电压触发。
最大开关电流和电压必须符合EN 60079-11标准。
LED指示灯显示继电器的输出状态。

触点经电气隔离。

WAGO-I/O-SYSTEM 750系列必须安装在2区或非危险环境中。

注意：该数字量输出模块必须通过Ex i 24 V DC供电模块供电！

有关防爆的基本信息(例如, 安装规范)详见WAGO-I/O-SYSTEM 750产品使用手册！

说明	型号	每包数量	
2DO RELAY Ex i	750-538	1	
附件	型号	每包数量	
小型WSB标记系列			
	空白	248-501	5
	带标记	详见11章	

技术参数	
输出点数	2个转换触点
典型电流消耗, 系统电压(5 V DC)	26 mA
电源跨接触点电压	24 V DC (由Ex-i供电模块供电) $U_O = \max. 27.3 \text{ V}$
负载类型	阻性、感性、灯
最大开关频率	20次/分钟
最大开关电压	100 V AC/30 V DC
最大开关电流	0.5 A AC/1 A DC
最小开关电流	0.01 mA/10 mV DC
开关功率	50 VA/30 W
闭合时间(最大)	4 ms
分断时间(最大)	4 ms
触点材质	银合金, 镀金
机械寿命(最小)	1×10^8 次开关操作
电气寿命(最小)	1×10^5 (0.5 A/100 V AC) 2×10^5 (1 A/30 V DC)
隔离	$V_M = 375 \text{ V}$ 系统/供电
最大功率消耗 P_{max}	0.8 W
功率损失 P_V	0.8 W
位宽	2位(状态)

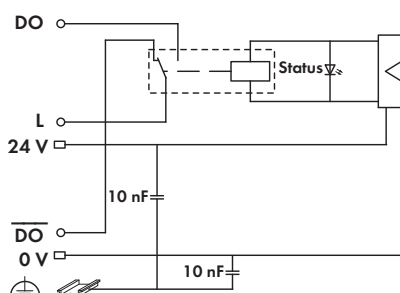
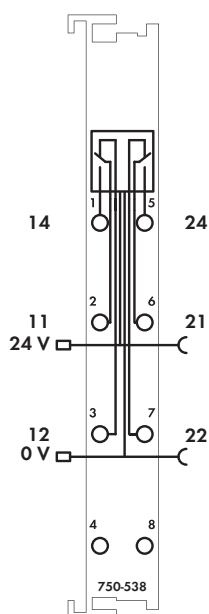

技术参数

导线连接技术	CAGE CLAMP®
所接导线范围	0.08 mm² ... 2.5 mm² / AWG 28 ... 14
剥线长度	8 ... 9 mm / 0.33 in
宽度	12 mm
重量	50.1 g
EMC - 抗干扰性	符合EN 61000-6-2标准, 船舶应用
EMC - 辐射干扰	符合EN 61000-6-3标准, 船舶应用

防爆

电路, 相关安全数据

继电器输出:

$U_i = 30 \text{ V DC}$; $I_i = 1 \text{ A}$; $P_i = 30 \text{ W}$;

$U_i = 100 \text{ V AC}$; $I_i = 0.5 \text{ A}$; $P_i = 50 \text{ VA}$;

$L_i =$ 可忽略;

$C_i =$ 可忽略

最大开关电流和电压必须符合EN 60079-11标准

标准、准则和认证

一致性标志	CE
ATEX准则	EN 60079-0, EN 60079-11, EN 60079-15, EN 60079-26, EN 60079-31
船舶认证	GL
UL 508	
ANSI/ISA 12.12.01	Class I, Div. 2, Grp. ABCD, T4
TÜV 14.1911 X	Ex d [ia Ma] I Mb, Ex nA [ia Ga] IIC T4 Gc, Ex tc [ia Da] IIIC T135°C Dc
TÜV 12 ATEX 106032 X	I M2 (M1) Ex d [ia Ma] I Mb, II 3 (1) G Ex nA [ia Ga] IIC T4 Gc, II 3 (1) D Ex tc [ia Da] IIIC T135°C Dc
IECEX TUN 12.0039 X	Ex d [ia Ma] I Mb, Ex nA [ia Ga] IIC T4 Gc, Ex tc [ia Da] IIIC T135°C Dc

4 2通道模拟量输入模块4-20 mA, Ex i

单端输入(S.E.)

356

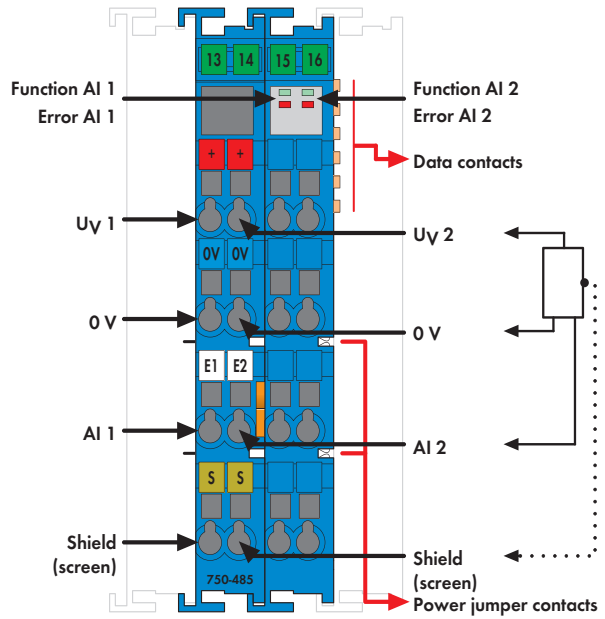

该型号不包含小型WSB标记系列

该模拟量输入模块可为位于危险环境0区和1区的本安型变送器进行供电，并处理其模拟量信号。
WAGO-I/O-SYSTEM 750系列必须安装在2区或非危险环境中。
通过电源跨接触点为模块进行24 V供电。
变送器供电具有短路保护。
屏蔽端可直接与DIN导轨相连。

LED指示灯：

- 绿色LED (信号电流接通/断开)
- 红色LED (断线, 测量范围上溢/下溢)

现场层与系统层之间经电气隔离。

注意：

该模拟量输入模块必须通过Ex i 24 V DC供电模块供电。

有关防爆的基本信息(例如, 安装规范)详见WAGO-I/O-SYSTEM 750产品使用手册!

说明	型号	每包数量	
2AI 4-20mA Ex i	750-485	1	
附件			
小型WSB标记系列			
	空白	248-501	5
	带标记	详见11章	

技术参数	
输入点数	2
典型电流消耗, 系统电压(5 V DC)	31 mA
电源跨接触点电压	24 V DC (由Ex-i供电模块供电 $U_o = \max. 27.3 \text{ V}$)
变送器供电	$V_v = 16 \text{ V}$, 20 mA时
信号电流	4 ... 20 mA
输入阻抗	< 100 Ω
分辨率	12位
转换时间	< 2 ms
测量误差(25°C)	< $\pm 0.2 \%$ 满量程
温度系数	< $\pm 0.01 \%$ / K 满量程
典型电流消耗	
电源跨接触点(24 V DC)	11 mA + 负载
最大功率消耗 P_{max}	1.3 W
功率损失 P_v	0.75 W
隔离	$U_M = 375 \text{ V}$ 系统/供电
位宽	2 x 16位数据 2x8位控制/状态(可选)

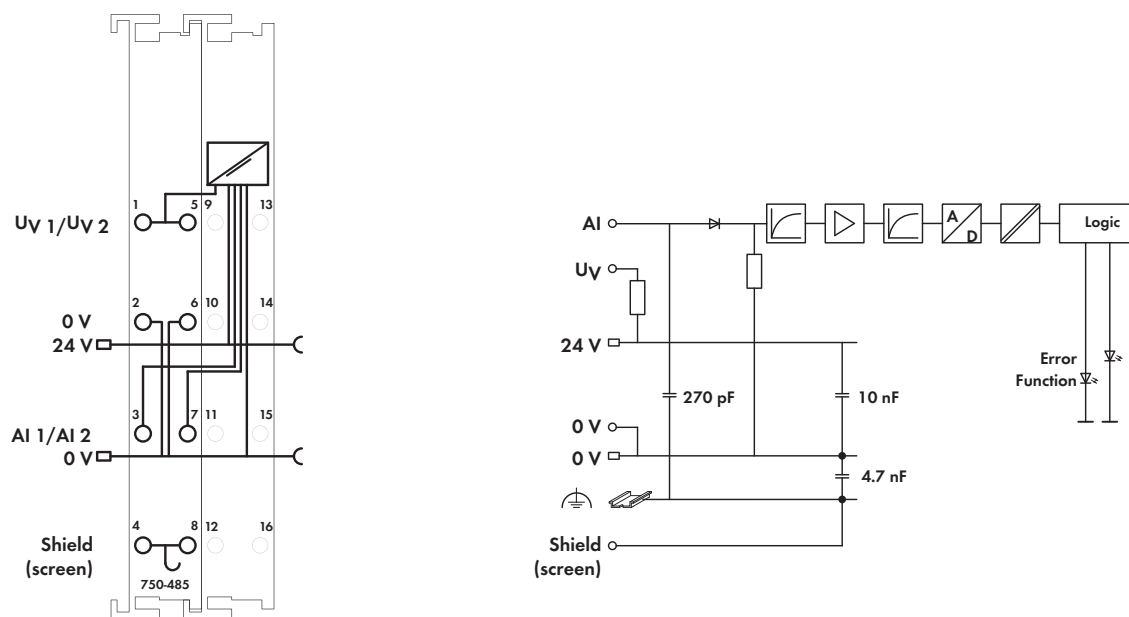

技术参数

导线连接技术	CAGE CLAMP®
所接导线范围	0.08 mm² ... 2.5 mm² / AWG 28 ... 14
剥线长度	8 ... 9 mm / 0.33 in
宽度	24 mm
重量	97.6 g
EMC - 抗干扰性	符合EN 61000-6-2标准, 船舶应用
EMC - 辐射干扰	符合EN 61000-6-3标准, 船舶应用

防爆

电路, 相关安全数据	$U_o = 27.3 \text{ V}$; $I_o = 90 \text{ mA}$; $P_o = 0.61 \text{ W}$; 特征: 线性
电抗Ex ia IIC	$L_o = 5 \text{ mH}$; $C_o = 88 \text{ nF}$
电抗Ex ia IIB	$L_o = 18 \text{ mH}$; $C_o = 680 \text{ nF}$
电抗Ex ia IIA	$L_o = 40 \text{ mH}$; $C_o = 2.2 \mu\text{F}$
电抗Ex ia I	$L_o = 100 \text{ mH}$; $C_o = 3.5 \mu\text{F}$
电抗	(上述等级未考虑电容和电感同时发生的情况, 如需了解电容和电感同时发生情况下的等级, 请参看手册)

标准、准则和认证

一致性标志	CE
ATEX准则	EN 60079-0, EN 60079-11, EN 60079-15, EN 60079-26, EN 60079-31
韩国认证	
船舶认证	ABS, BV, DNV, GL, KR, LR, NKK, PRS, RINA
UL 508	
ANSI/ISA 12.12.01	Class I, Div. 2, Grp. ABCD, T4
TÜV 14.1911 X	Ex d [ia Ma] I Mb, Ex nA [ia Ga] IIC T4 Gc, Ex tc [ia Da] IIIC T135°C Dc
TÜV 12 ATEX 106032 X	I M2 (M1) Ex d [ia Ma] I Mb, II 3 (1) G Ex nA [ia Ga] IIC T4 Gc, II 3 (1) D Ex tc [ia Da] IIIC T135°C Dc
IECEX TUN 12.0039 X	Ex d [ia Ma] I Mb, Ex nA [ia Ga] IIC T4 Gc, Ex tc [ia Da] IIIC T135°C Dc

2通道模拟量输入模块4-20 mA HART, Ex i

单端输入(S.E.)

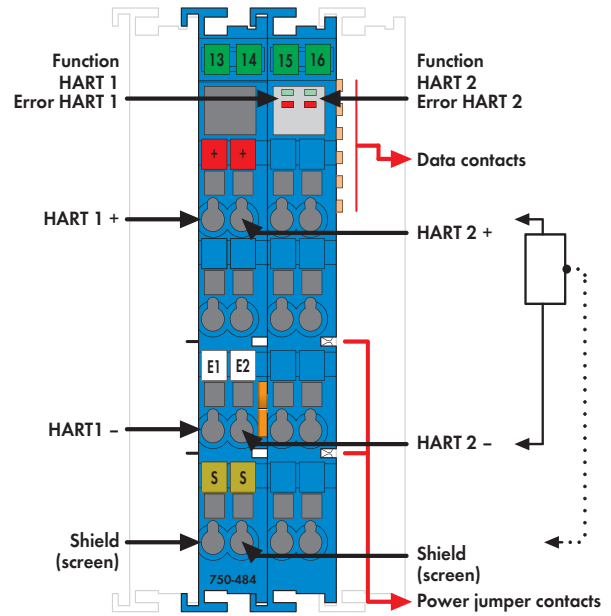

该型号不包含小型WSB标记系列

该模拟量输入模块可连接2个配备有HART接口的现场侧变送器，变送器应用于危险环境0区和1区。

该模块可为变送器进行供电、通过模拟量接口读取过程数值并能通过HART通信配置和输入动态变量。

WAGO I/O SYSTEM 750系列必须安装在2区或非危险环境中。

电源跨接触点可通过电阻器为现场接点(HART+)提供24 V电源。屏蔽端可直接与DIN导轨相连。

测量输入具有电流限制功能，电流最高为25 mA。该模块可为2线变送器进行供电，无需使用专用电源。

每通道最多可将4个HART动态变量(PV, SV, TV, QV)映射到适配器或控制器(可配置)的周期过程映像。为实现与所连智能HART现场设备的HART通信，HART协议可以被映射到适配器或控制器(可配置)的周期过程映像中。

某些(可编程)适配器可使用FDT/DTM设备驱动，可支持HART工具访问连接的HART设备。

注意：

该模拟量输入模块必须通过Ex i 24 V DC供电模块供电。

有关防爆的基本信息(例如，安装规范)详见WAGO I/O SYSTEM 750产品使用手册！

说明	型号	每包数量
2AI 4-20 mA S.E. HART Ex i	750-484	1
附件	型号	每包数量
PROFIBUS/HART网关DTM	759-360	1
MODBUS TCP/HART网关DTM	759-359	1
小型WSB标记系列		
 空白	248-501	5
带标记	详见11章	

技术参数	
输入点数	2
典型电流消耗，系统电压(5 V DC)	25 mA
电源跨接触点电压	24 V DC (由Ex-i供电模块供电 $U_O = \text{max. } 27.3 \text{ V}$)
变送器供电	$U_V = 16.5 \text{ V}$ ，在20 mA时
信号电流	4 mA ... 20 mA
过压保护	30 V，反向极性保护
转换时间(典型)	10 ms
输入滤波	可进行参数设置
分辨率	12位
测量误差(25°C)	0.2 %上限值(非线性)
温度系数	$< \pm 0.01 \% / \text{K}$ 满量程
典型电流消耗， 电源跨接触点(24 V DC)	26 mA + 负载
最大功率消耗 P_{max}	1.60 W (带从站(20 mA))
功率损失 P_V	0.62 W (不带从站)
隔离	$U_M = 375 \text{ V}$ 系统/供电
位宽	2 x 2字节数据； 2 x 2字节数据 + 2n x 4字节数据 (n = 动态变量的数量) 2 x 2字节数据 + 6字节mailbox
诊断	断线，超出测量范围
HART设备/通道	1个设备(单分支，非多分支)
HART调制解调器/通道	1个调制解调器(非多路)

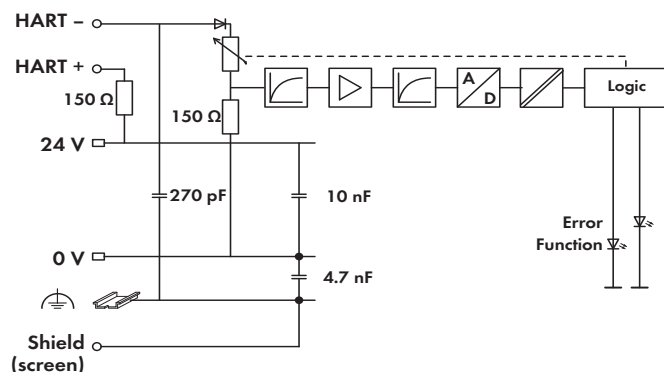
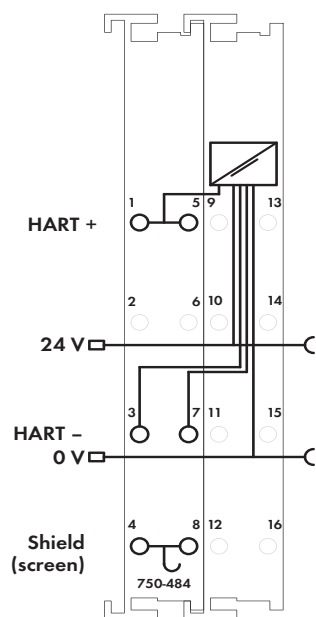

技术参数

导线连接技术	CAGE CLAMP®
所接导线范围	0.08 mm² ... 2.5 mm² / AWG 28 ... 14
剥线长度	8 ... 9 mm / 0.33 in
宽度	24 mm
重量	92 g
EMC - 抗干扰性	符合EN 61000-6-2标准, 船舶应用
EMC - 辐射干扰	符合EN 61000-6-3标准, 船舶应用

防爆

电路, 相关安全数据	$U_o = 27.3 \text{ V}$; $I_o = 92.7 \text{ mA}$; $P_o = 630 \text{ mW}$; 特征: 线性
电抗Ex ia IIC	$L_o = 1.5 \text{ mH}$; $C_o = 87 \text{ nF}$
电抗Ex ia IIB	$L_o = 15 \text{ mH}$; $C_o = 670 \text{ nF}$
电抗Ex ia IIA	$L_o = 38 \text{ mH}$; $C_o = 2.2 \mu\text{F}$
电抗Ex ia I	$L_o = 36 \text{ mH}$; $C_o = 3.49 \mu\text{F}$
电抗	(上述等级未考虑电容和电感同时发生的情况, 如需了解电容和电感同时发生情况下的等级, 请参看手册)

标准、准则和认证

一致性标志	CE
ATEX准则	EN 60079-0, EN 60079-11, EN 60079-15, EN 60079-26, EN 60079-31
韩国认证	
船舶认证	ABS, BV, DNV, GL, KR, LR, NKK, PRS, RINA
UL 508	
ANSI/ISA 12.12.01	Class I, Div. 2, Grp. ABCD, T4
TÜV 14.1911 X	Ex d [ia Ma] I Mb, Ex nA [ia Ga] IIC T4 Gc, Ex tc [ia Da] IIIC T135°C Dc
TÜV 12 ATEX 106032 X	I M2 (M1) Ex d [ia Ma] I Mb, II 3 (1) G Ex nA [ia Ga] IIC T4 Gc, II 3 (1) D Ex tc [ia Da] IIIC T135°C Dc
IECEx TUN 12.0039 X	Ex d [ia Ma] I Mb, Ex nA [ia Ga] IIC T4 Gc, Ex tc [ia Da] IIIC T135°C Dc

4 2通道模拟量输入模块，适于电阻传感器，Ex i

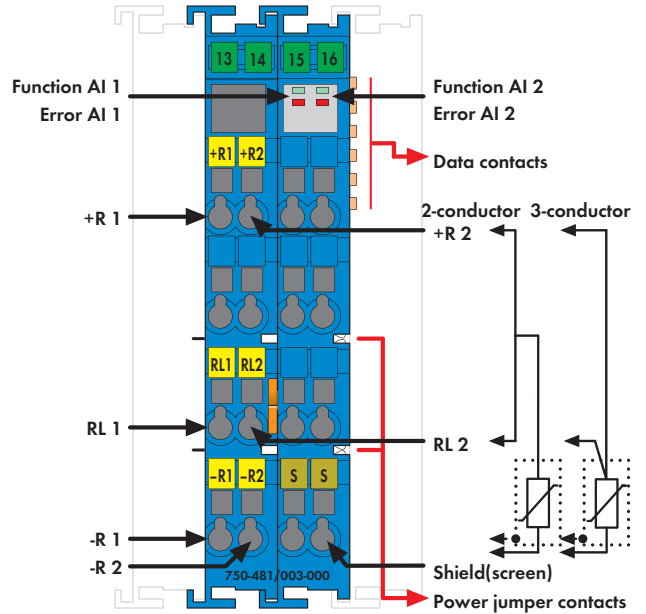

该型号不包含小型WSB标记系列

现场侧与系统层之间经电气隔离。

注意：
该模拟量输入模块必须通过Ex i 24 V DC供电模块供电。

有关防爆的基本信息(例如，安装规范)详见WAGO-I/O-SYSTEM 750产品使用手册！

该模拟量输入模块可直接连接位于危险环境0区和1区中的Pt或Ni电阻传感器以及电位计。

WAGO-I/O-SYSTEM 750系列必须安装在2区或非危险环境中。通过电源跨接触点为模块提供24 V电源。

屏蔽端可直接与DIN导轨相连。

LED指示灯：

- 绿色LED (操作状态开/关)
- 红色LED (短路、断线、测量范围上溢/下溢)

说明	型号	每包数量	
2AI RTD Ex i	750-481/003-000	1	
附件			
小型WSB标记系列	型号	每包数量	
	空白	248-501	5
	带标记	详见11章	

技术参数	
输入点数	2
典型电流消耗，系统电压(5 V DC)	25 mA
电源跨接触点电压	24 V DC (由Ex-i供电模块供电 $U_O = \text{max. } 27.3 \text{ V}$)
转换时间	150 ... 500 ms (每个通道)
测量误差(25°C)	$< \pm 0.2 \% \text{ 满量程}$
温度系数	$< \pm 0.01 \% / \text{K 满量程}$
测量电流(典型)	$< 0.5 \text{ mA}$
传感器类型(使用WAGO-I/O-CHECK进行版本配置)	
RTD	Pt100, Pt200, Pt500, Pt1000, Ni100, Ni120, Ni1000
电阻器	1.2 kΩ, 5 kΩ
电位计设置	0 ... 100% (1.2 kΩ, 5 kΩ)
传感器连接	2线/3线
温度范围	-200°C ... + 850°C (Pt); -60°C ... +250°C (Ni); -80°C ... +320°C (Ni 120)
分辨率(全量程)	0.1°C, 0.1 Ω, 0.0049%
典型电流消耗，电源跨接触点(24 V DC)	12 mA
最大功率消耗 P_{max}	0.45 W
功率损失 P_V	0.45 W
隔离	$U_M = 375 \text{ V}$ 系统/供电
位宽	2 x 16位数据 2 x 8位控制/状态(可选)

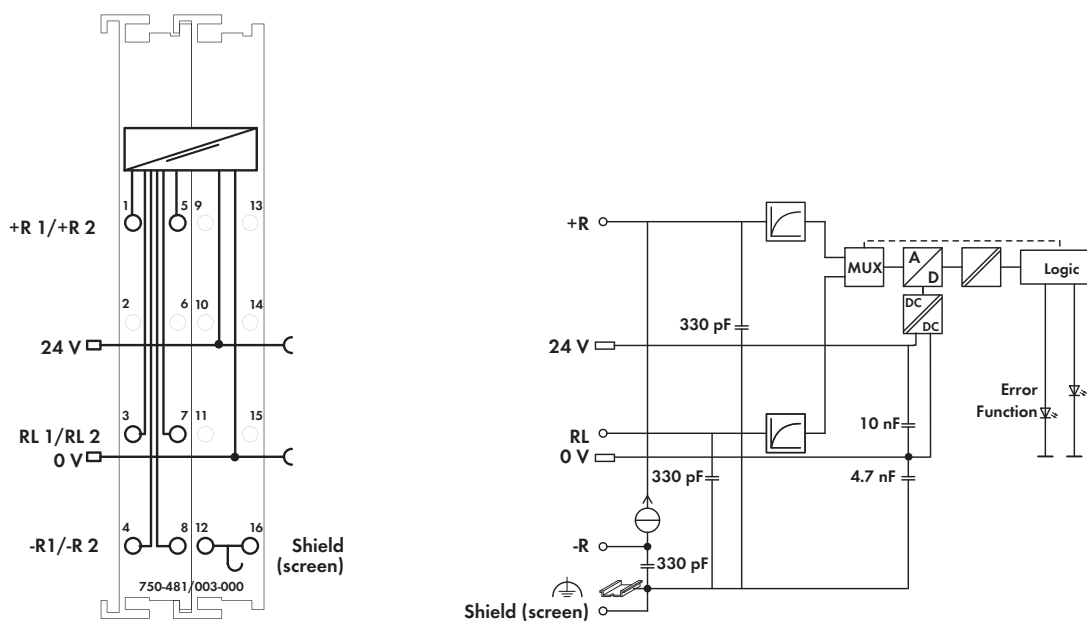

技术参数

导线连接技术	CAGE CLAMP®
所接导线范围	0.08 mm² ... 2.5 mm²/AWG 28 ... 14
剥线长度	8 ... 9 mm/0.33 in
宽度	24 mm
重量	93.3 g
EMC - 抗干扰性	符合EN 61000-6-2标准, 船舶应用
EMC - 辐射干扰	符合EN 61000-6-3标准, 船舶应用

防爆

电路, 相关安全数据	$U_o = 7.2 V$; $I_o = 5.8 mA$; $P_o = 10.5 mW$; 特征: 线性
电抗Ex ia IIC	$L_o = 0.9 H$; $C_o = 13.5 \mu F$
电抗Ex ia IIB	$L_o = 1 H$; $C_o = 240 \mu F$
电抗Ex ia IIA	$L_o = 1 H$; $C_o = 1000 \mu F$
电抗Ex ia I	$L_o = 1 H$; $C_o = 1000 \mu F$
电抗	(上述等级未考虑电容和电感同时发生的情况, 如需了解电容和电感同时发生情况下的等级, 请参看手册)

标准、准则和认证

一致性标志	CE
ATEX准则	EN 60079-0, EN 60079-11, EN 60079-15, EN 60079-26, EN 60079-31
韩国认证	
船舶认证	ABS, BV, DNV, GL, KR, LR, NKK, PRS, RINA
UL 508	
ANSI/ISA 12.12.01	Class I, Div. 2, Grp. ABCD, T4
TÜV 14.1911 X	Ex d [ia Ma] I Mb, Ex nA [ia Ga] IIC T4 Gc, Ex tc [ia Da] IIIC T135°C Dc
TÜV 12 ATEX 106032 X	I M2 (M1) Ex d [ia Ma] I Mb, II 3 (1) G Ex nA [ia Ga] IIC T4 Gc, II 3 (1) D Ex tc [ia Da] IIIC T135°C Dc
IECEx TUN 12.0039 X	Ex d [ia Ma] I Mb, Ex nA [ia Ga] IIC T4 Gc, Ex tc [ia Da] IIIC T135°C Dc

4 2通道模拟量输入模块，适于热电偶，Ex i

362

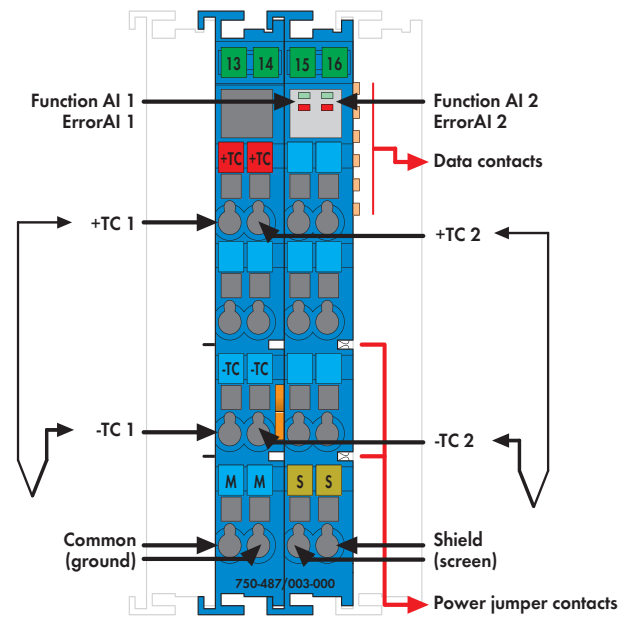

该型号不包含小型WSB标记系列

该模拟量输入模块可直接连接2个位于危险环境0区和1区中的热电偶。

WAGO-I/O-SYSTEM 750系列必须安装在2区或非危险环境中。由于具备内部电气隔离，所以也可使用接地传感器。该模块可自动线性化整个温度范围，并在0-55℃工作温度内，利用冷端补偿对接线端偏移量电压进行补偿。

通过电源跨接触点为模块提供24 V电源。现场层与系统层之间经电气隔离。

模块的运行模式可利用WAGO-I/O-CHECK 3软件进行参数设置。

LED指示灯:

- 绿色LED (操作状态开/关)
- 红色LED (断线、测量范围上溢/下溢)

注意:

该模拟量输入模块必须通过Ex i 24 V DC供电模块供电。

有关防爆的基本信息(例如，安装规范)详见WAGO-I/O-SYSTEM 750产品使用手册!

说明	型号	每包数量	
2AI TC Ex i	750-487/003-000	1	
附件	型号	每包数量	
小型WSB标记系列			
	空白	248-501	5
	带标记	详见11章	

技术参数	
输入点数	2
典型电流消耗, 系统电压(5 V DC)	13.5 mA
电源跨接触点电压	24 V DC (由Ex-i供电模块供电 $U_O = \max. 27.3 V$)
转换时间	$\leq 320 ms$ (2个通道)
测量误差(25℃)	$< \pm 6 K$ (K型); 电压输入 $< \pm 2 K$; 冷端补偿 $< \pm 4 K$
温度系数	$< \pm 0.2 K/K$ 满量程(K型)
冷端补偿	内部, 在每一对接线端
分辨率(全量程)	0.1℃或0.01 mV适于电压测量
内部阻抗	$\geq 1 M\Omega$
测量范围	热电偶: B型: +600℃ ... +1,800℃ E型: -100℃ ... +1,000℃ J型: -100℃... +1,200℃ K型: -100℃... +1,370℃* *(默认设置) L型: -100℃... +900℃ N型: -100℃... +1,300℃ R型: 0℃... +1,700℃ S型: -50℃... +1,700℃ T型: -100℃... +400℃ U型: -25℃... +600℃ 电压传感器: MB1: $\pm 30 mV$ MB2: $\pm 60 mV$ MB3: $\pm 120 mV$
最大功率消耗 $P_{max.}$	0.3 W
功率损失 P_V	0.3 W

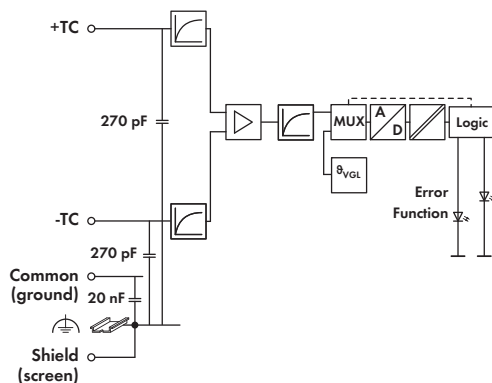
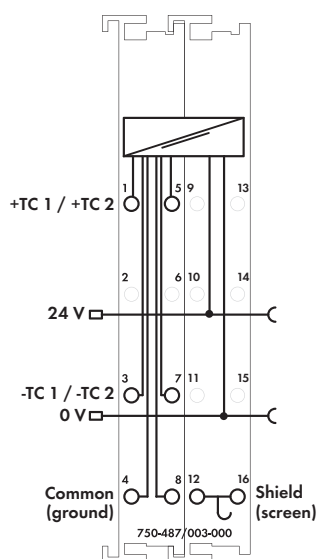

技术参数

隔离	$U_M = 375 \text{ V}$ 系统/供电
位宽	2 x 16位数据
	2 x 8位控制/状态(可选)
导线连接技术	CAGE CLAMP®
所接导线范围	0.08 mm² ... 2.5 mm² / AWG 28 ... 14
剥线长度	8 ... 9 mm / 0.33 in
宽度	24 mm
重量	90.5 g
EMC - 抗干扰性	符合EN 61000-6-2标准, 船舶应用
EMC - 辐射干扰	符合EN 61000-6-3标准, 船舶应用

防爆

电路, 相关安全数据	$U_o = 14.4 \text{ V}$; $I_o = 29.1 \text{ mA}$; $P_o = 52.4 \text{ mW}$; 特征: 线性
电抗Ex ia IIC	$L_o = 52 \text{ mH}$; $C_o = 650 \text{ nF}$
电抗Ex ia IIB	$L_o = 100 \text{ mH}$; $C_o = 4.0 \mu\text{F}$
电抗Ex ia IIA	$L_o = 300 \text{ mH}$; $C_o = 15.8 \mu\text{F}$
电抗Ex ia I	$L_o = 400 \text{ mH}$; $C_o = 17.9 \mu\text{F}$
电抗	(上述等级未考虑电容和电感同时发生的情况, 如需了解电容和电感同时发生情况下的等级, 请参看手册)

标准、准则和认证

一致性标志	CE
ATEX准则	EN 60079-0, EN 60079-11, EN 60079-15, EN 60079-26, EN 60079-31
韩国认证	
船舶认证	BV, GL, LR, NKK, PRS, RINA
UL 508	
ANSI/ISA 12.12.01	Class I, Div. 2, Grp. ABCD, T4
TÜV 14.1911 X	Ex d [ia Ma] I Mb, Ex nA [ia Ga] IIC T4 Gc, Ex tc [ia Da] IIIC T135°C Dc
TÜV 12 ATEX 106032 X	I M2 (M1) Ex d [ia Ma] I Mb, II 3 (1) G Ex nA [ia Ga] IIC T4 Gc, II 3 (1) D Ex tc [ia Da] IIIC T135°C Dc
IECEx TUN 12.0039 X	Ex d [ia Ma] I Mb, Ex nA [ia Ga] IIC T4 Gc, Ex tc [ia Da] IIIC T135°C Dc

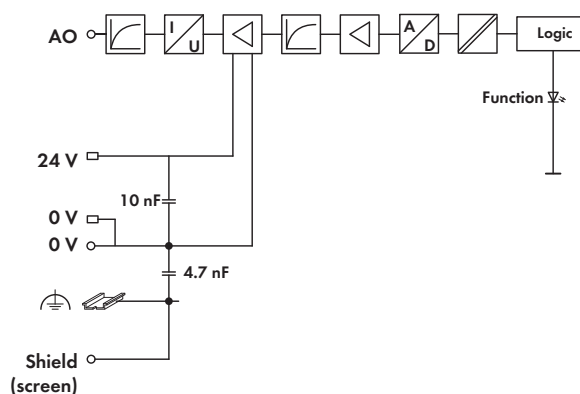
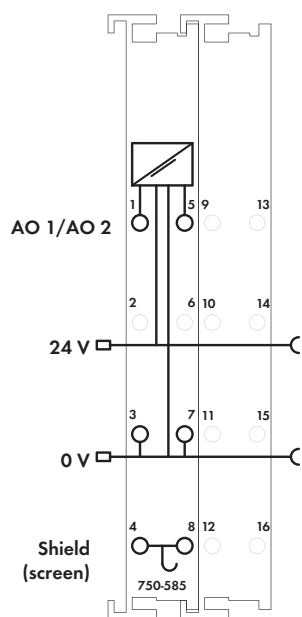

技术参数

导线连接技术	CAGE CLAMP®
所接导线范围	0.08 mm² ... 2.5 mm²/AWG 28 ... 14
剥线长度	8 ... 9 mm/0.33 in
宽度	24 mm
重量	90 g
EMC - 抗干扰性	符合EN 61000-6-2标准, 船舶应用
EMC - 辐射干扰	符合EN 61000-6-3标准, 船舶应用

防爆

电路, 相关安全数据	$U_o = 27.3 \text{ V}$; $I_o = 57.5 \text{ mA}$; $P_o = 392 \text{ mW}$; 特征: 线性
电抗Ex ia IIC	$L_o = 11 \text{ mH}$; $C_o = 88 \text{ nF}$
电抗Ex ia IIB	$L_o = 56 \text{ mH}$; $C_o = 680 \text{ nF}$
电抗Ex ia IIA	$L_o = 90 \text{ mH}$; $C_o = 2.2 \mu\text{F}$
电抗Ex ia I	$L_o = 110 \text{ mH}$; $C_o = 3.5 \mu\text{F}$
电抗	(上述等级未考虑电容和电感同时发生的情况, 如需了解电容和电感同时发生情况下的等级, 请参看手册)

标准、准则和认证

一致性标志	CE
ATEX准则	EN 60079-0, EN 60079-11, EN 60079-15, EN 60079-26, EN 60079-31
韩国认证	
船舶认证	ABS ¹⁾ , BV ¹⁾ , DNV ¹⁾ , GL ¹⁾ , KR ¹⁾ , LR ¹⁾ , NKK ¹⁾ , PRS ¹⁾ , RINA ¹⁾
UL 508	
ANSI/ISA 12.12.01	Class I, Div. 2, Grp. ABCD, T4
TÜV 14.1911 X	Ex d [ia Ma] I Mb, Ex nA [ia Ga] IIC T4 Gc, Ex tc [ia Da] IIIC T135 °C Dc
TÜV 12 ATEX 106032 X	I M2 (M1) Ex d [ia Ma] I Mb, II 3 (1) G Ex nA [ia Ga] IIC T4 Gc, II 3 (1) D Ex tc [ia Da] IIIC T135 °C Dc
IECEx TUN 12.0039 X	Ex d [ia Ma] I Mb, Ex nA [ia Ga] IIC T4 Gc, Ex tc [ia Da] IIIC T135 °C Dc

¹⁾不适用于750-586

4 加/减计数器， Ex i

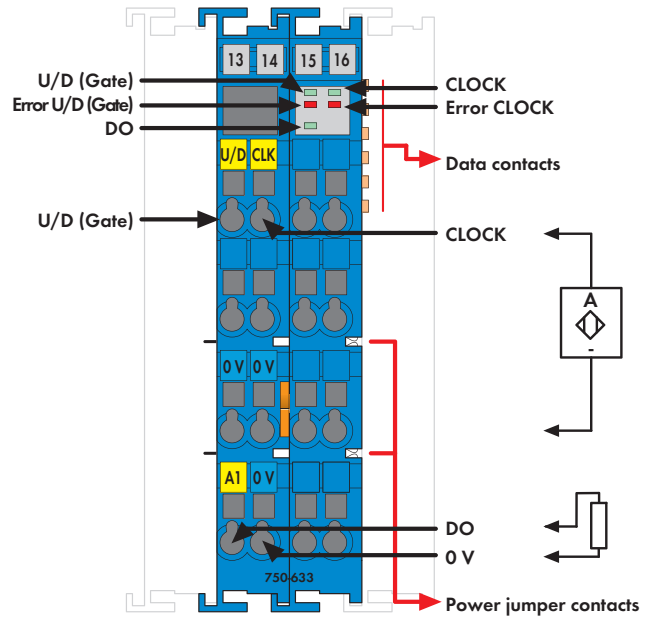

该型号不包含小型WSB标记系列

该计数器(750-633)可采集符合NAMUR要求的二进制脉冲信号，并将计数器状态传输到现场总线系统。U/D输入允许加或减计数。计数器和数字量输出(DO)可通过控制字节进行置位和复位。此外，还可设定一个限制值，当超出该值时，便激活输出端(DO)。输出端具有短路保护。

现场层与系统层之间经电气隔离。

操作模式：

- 加计数器带有使能输入
- 加/减计数器
- 频率计数器
- 峰值时间计数器

LED指示灯：

- 绿色LED (加/减 + CLK + DO状态)
- 红色LED (加/减 + CLK故障状态)

注意：加/减计数器必须通过Ex i 24 V DC供电模块供电！有关防爆的基本信息(例如，安装规范)详见WAGO I/O-SYSTEM 750产品使用手册！

说明	型号	每包数量
加/减计数器， Ex i	750-633	1
附件	型号	每包数量
小型WSB标记系列		
	空白	248-501
	带标记	详见11章
		5

技术参数	
计数器数量	1
输出点数	1
典型电流消耗，系统电压(5 V DC)	25 mA
电源跨接触点电压	24 V DC (由Ex-i供电模块供电 $U_o = \max. 27.3 \text{ V}$)
计数器U/D (Gate), CLK	
传感器供电 U_v	8.2 V DC
信号电流(I0)	$\leq 1.2 \text{ mA}$
信号电流(I1)	$\geq 2.1 \text{ mA}$
输入滤波	10 μs
切换滞后	0.2 mA
开路电压	8.2 V DC
输入阻抗	1 kOhm
短路电流	8.2 mA (+/- 5%)
开关频率	20 Hz ...50 kHz
计数范围	32位
输出：	
开路电压	24 V DC
输出电压	24 V DC
内部阻抗 R_i	285 Ω
典型电流消耗	
电源跨接触点(24 V DC)	31 mA + 传感器负载 + 执行器负载
最大功率消耗 P_{max}	2.2 W (传感器负载：8.2 mA + 执行器负载：45 mA)
功率损失 P_v	1.7 W (传感器负载：8.2 mA + 执行器负载：45 mA)
隔离(峰值)	$U_M = 375 \text{ V}$ 系统/供电
位宽	1 x 32位数据， 1 x 8位状态/诊断

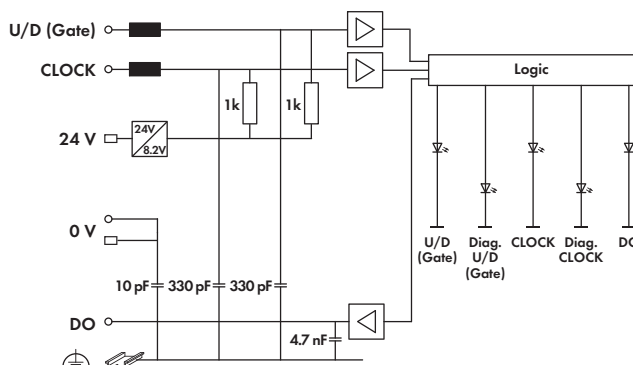
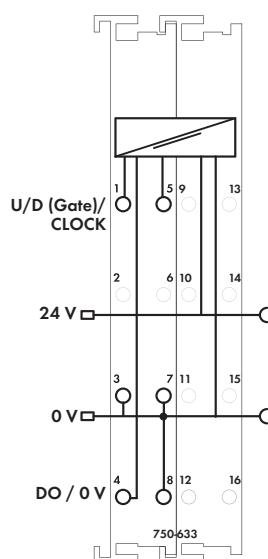

技术参数

导线连接技术	CAGE CLAMP®
所接导线范围	0.08 mm² ... 2.5 mm² / AWG 28 ... 14
剥线长度	8 ... 9 mm / 0.33 in
宽度	24 mm
重量	88.2 g
EMC - 抗干扰性	符合EN 61000-6-2标准, 船舶应用
EMC - 辐射干扰	符合EN 61000-6-3标准, 船舶应用

防爆

安全数据 - 输入	$U_o = 12\text{ V}$; $I_o = 13.5\text{ mA}$; $P_o = 40.5\text{ mW}$; 特征: 线性
电抗, 输入, Ex ia IIC	$L_o = 100\text{ mH}$; $C_o = 1.4\text{ }\mu\text{F}$
电抗, 输入, Ex ia IIB	$L_o = 100\text{ mH}$; $C_o = 9\text{ }\mu\text{F}$
电抗, 输入, Ex ia IIA	$L_o = 100\text{ mH}$; $C_o = 36\text{ }\mu\text{F}$
电抗, 输入, Ex ia I	$L_o = 100\text{ mH}$; $C_o = 38\text{ }\mu\text{F}$
安全数据 - 输出	$U_o = 27.3\text{ V}$; $I_o = 103\text{ mA}$; $P_o = 703\text{ mW}$; 线性特征曲线
电抗, 输出, Ex ia IIC	$L_o = 0.5\text{ mH}$; $C_o = 88\text{ nF}$
电抗, 输出 Ex ia IIB	$L_o = 10\text{ mH}$; $C_o = 683\text{ nF}$
电抗, 输出 Ex ia IIA	$L_o = 18\text{ mH}$; $C_o = 2.2\text{ }\mu\text{F}$
电抗, 输出 Ex ia I	$L_o = 26\text{ mH}$; $C_o = 3.6\text{ }\mu\text{F}$
电抗	(上述等级未考虑电容和电感同时发生的情况, 如需了解电容和电感同时发生情况下的等级, 请参看手册)

标准、准则和认证

一致性标志	CE
ATEX准则	EN 60079-0, EN 60079-11, EN 60079-15, EN 60079-26, EN 60079-31
韩国认证	
船舶认证	BV, GL
UL 508	
ANSI/ISA 12.12.01	Class I, Div. 2, Grp. ABCD, T4
TÜV 14.1911 X	Ex d [ia Ma] I Mb, Ex nA [ia Ga] IIC T4 Gc, Ex tc [ia Da] IIIC T135°C Dc
TÜV 12 ATEX 106032 X	I M2 (M1) Ex d [ia Ma] I Mb, II 3 (1) G Ex nA [ia Ga] IIC T4 Gc, II 3 (1) D Ex tc [ia Da] IIIC T135°C Dc
IECEx TUN 12.0039 X	Ex d [ia Ma] I Mb, Ex nA [ia Ga] IIC T4 Gc, Ex tc [ia Da] IIIC T135°C Dc

供电和隔离模块

750/753系列的外壳设计	
外形尺寸(mm) W x H x L	12 x 65 x 100 (以DIN导轨的上边线为高度基准)
导线连接技术	CAGE CLAMP®
所接导线范围	0.08 mm ² 2.5 mm ² / 28 ... 14 AWG
剥线长度	750系列: 8 ... 9 mm / 0.33 in. 753系列: 9 ... 10 mm / 0.37 in.

750系列的外壳设计, 带有直插型笼式弹簧接线单元(Push-in CAGE CLAMP®)(16通道)	
导线连接技术	Push-in CAGE CLAMP®
所接导线范围	单股导线: 0.08 mm ² ... 2.5 mm ² / 28 ... 16 AWG 细多股导线: 0.25 mm ² ... 1.5 mm ² / 22 ... 16 AWG
剥线长度	8 ... 9 mm / 0.33 in.

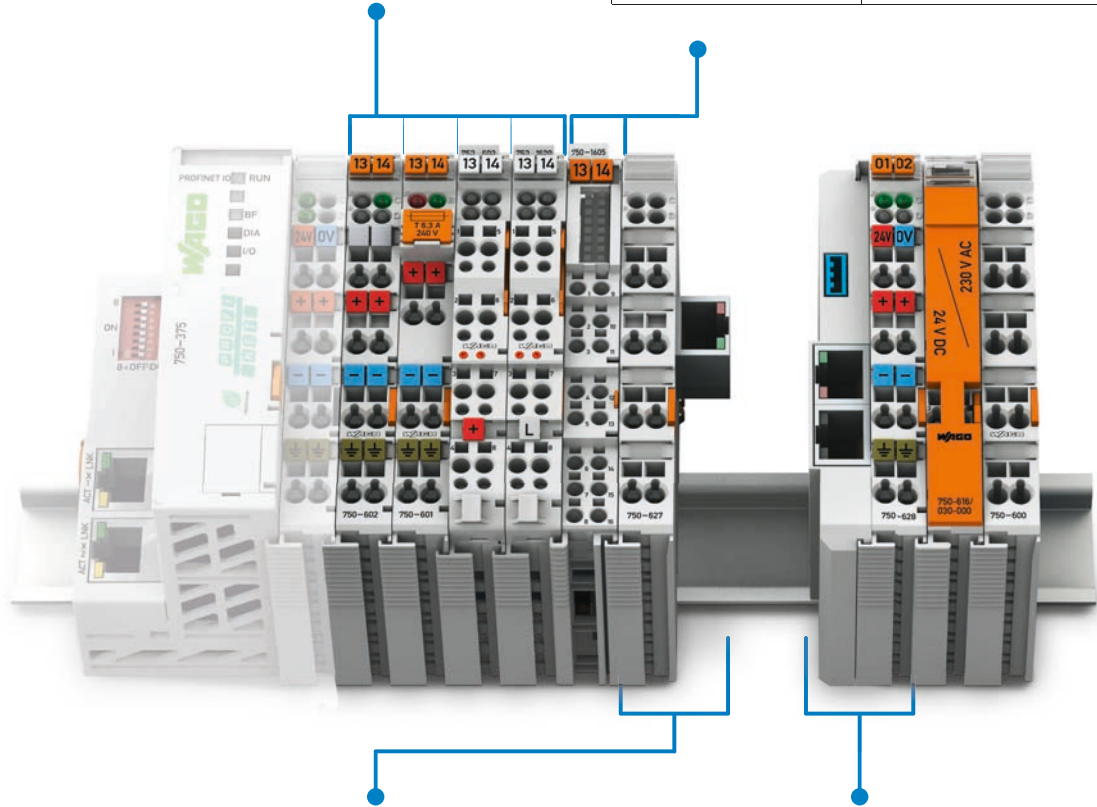

特殊外壳设计, 内部数据总线扩展, 终端模块	
外形尺寸(mm) W x H x L	24 x 65 x 100 (以DIN导轨的上边线为高度基准)

特殊外壳设计, 内部数据总线扩展, 适配器模块	
外形尺寸(mm) W x H x L	25 x 65 x 100 (以DIN导轨的上边线为高度基准)



功能	说明	型号			页码	
		标准型	扩展的工作温度范围: -20°C...+60°C /T	可插拔		
供电模块 24 VDC 24 VDC, 带有总线供电 24 VAC 120 VAC 230 VAC DALI Multi-Master DC/DC转换器	24 VDC, 无源	750-602	750-602/025-000	753-602	370	
	24 VDC, 最大6.3 A, 无诊断功能, 带有保险丝盒	750-601			371	
	24 VDC, 最大6.3 A, 诊断功能, 带保险丝盒	750-610			372	
	24 VDC, 5 ... 15 V	750-623			373	
	24 VDC	750-613			374	
	24 VAC, 带保险丝盒	750-617			371	
	120 VAC, 最大6.3 A, 无诊断功能, 带保险丝盒	750-615			371	
	0 ... 230 V AC/DC, 无诊断功能, 无源	750-612		753-612	370	
	230 VDC, 最大6.3 A, 无诊断功能, 带保险丝盒	750-609			371	
	230 VDC, 最大6.3 A, 诊断功能, 带保险丝盒	750-611			372	
	DALI Multi-Master DC/DC转换器	DALI Multi-Master DC/DC转换器			753-620	375
	现场侧接线模块	8+, 24 VDC	750-603		753-603	377
8-, 0 VDC		750-604		753-604	378	
4+/4-, 0 ... 230 V AC/DC		750-614		753-614	376	
16+, 24 VDC		750-1605			379	
16-, 0 VDC		750-1606			380	
8+/8-, 24 VDC / 0 VDC		750-1607			381	
滤波模块	现场侧电源滤波模块, 带过压(浪涌)保护, 高隔离	750-624/020-000			382	
	现场侧电源滤波模块, 带过压(浪涌)保护, 高隔离/ 无电源跨触点	750-624/020-001			382	
	现场侧电源滤波模块, 带过电压(浪涌)保护	750-624			382	
	现场侧电源滤波模块, 带过压(浪涌)保护/ 无电源跨触点	750-624/000-001			382	
	电源滤波模块, 带过压(浪涌)保护, 高隔离	750-626/020-000	750-626/025-001		383	
	电源滤波模块, 带过电压(浪涌)保护	750-626	750-626/025-000		383	
内部数据总线扩展	终端模块	750-627			384	
	适配器模块	750-628			385	
占位模块	二进制地址预留模块	750-622			386	
	占位模块			753-1629	387	
	占位模块, 不带电源跨触点			753-1629/000-001	387	
	占位模块			753-629/020-000	388	
隔离模块	隔离模块	750-616			389	
	印有标记的隔离模块	750-616/030-000			389	
	隔离模块, 带触点	750-621			389	
终端模块	终端模块	750-600	750-600/025-000		390	
Ex i		详见4.9章				

4 供电模块24 V DC/230 V AC/DC

370

无源

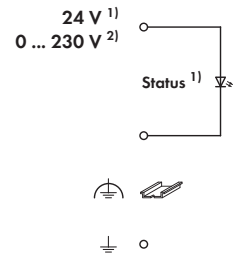
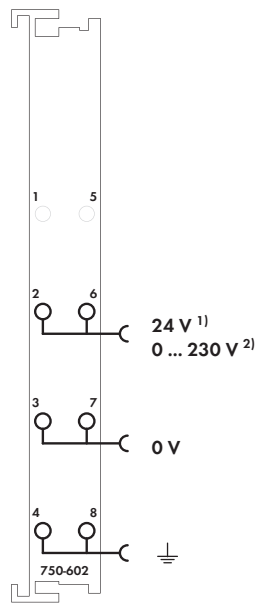
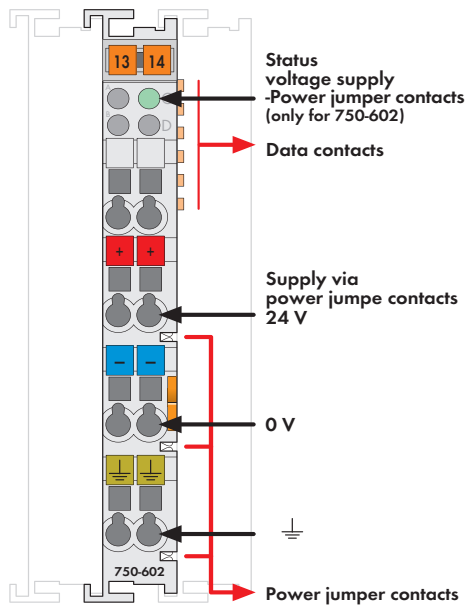



¹⁾ only for 750-602
²⁾ only for 750-612

该型号不包含小型WSB标记系列

该供电模块可通过电源跨接触点为现场侧供电。

它可以为所连接的模块提供最大10 A的供电电流。

如果需要更高的电流，须加装供电模块。在一个现场总线节点中，可以通过使用供电模块改变某些I/O模块的供电电压。

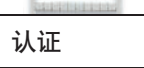
说明	型号	每包数量
24 V DC供电模块	750-602	1
24 V DC供电模块/T	750-602/025-000	1
扩展的温度范围: -20°C ... +60°C		
0-230 V AC/DC供电模块	750-612	1
24 V DC供电模块(不带前连接器)	753-602	1
0-230 V AC/DC供电模块(不带前连接器)	753-612	1
附件		
	753系列前连接器 753-110	25
	753系列专用定位销 753-150	100
小型WSB标记系列		
	空白 248-501	5
	带标记 详见11章	
认证		
一致性标志	CE	
韩国认证	KCC	
船舶认证(带后缀型号请联系查询)	ABS, BV ¹⁾ , DNV, GL, KR, LR ¹⁾ , NKK, PRS, RINA	
UL 508		
ANSI/ISA 12.12.01	Class I, Div. 2, Grp. ABCD, T4	
TÜV 07 ATEX 554086 X	I M2 Ex d I Mb, II 3 G Ex nA IIC T4 Gc, II 3 D Ex tc IIIC T135°C Dc	
IECEx TUN 09.0001 X	Ex d I Mb, Ex nA IIC T4 Gc, Ex tc IIIC T135°C Dc	
¹⁾ 不适用于753-602, -612		

技术参数	
电源跨接触点电压(最大)	24 V DC (750-602 / 753-602) 0 V ... 230 V AC/DC (750-612 / 753-612)
电源跨接触点电流(最大)	10 A DC
导线连接技术	CAGE CLAMP®
所接导线范围	0.08 mm ² ... 2.5 mm ² /AWG 28 ... 14
剥线长度	8 ... 9 mm/0.33 in 9 ... 10 mm/0.37 in
宽度	12 mm
重量	43.3 g
EMC - 抗干扰性	符合EN 61000-6-2标准, 船舶应用
EMC - 辐射干扰	符合EN 61000-6-4标准, 船舶应用

供电模块24 V DC/24 V AC/230 V AC/120 V AC

带保险丝盒

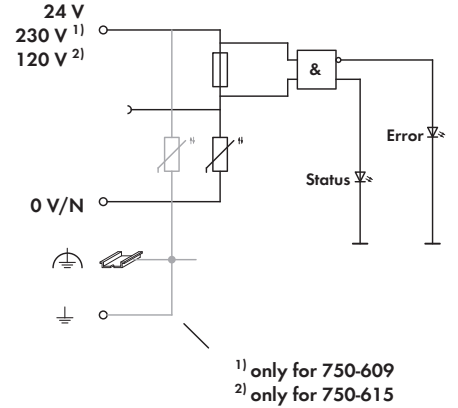
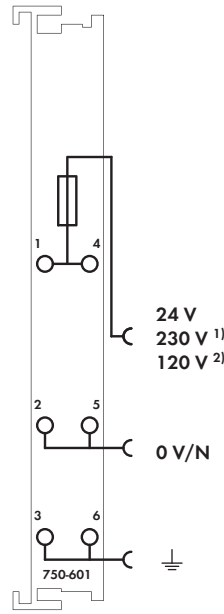
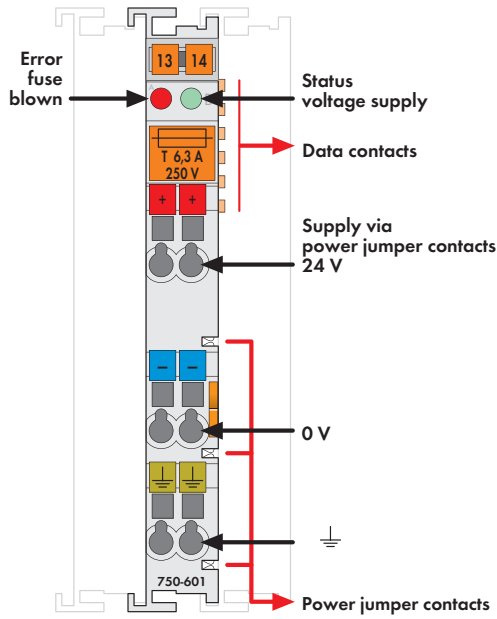

1) only for 750-609
2) only for 750-615

该型号不包含小型WSB标记系列

该供电模块可通过电源跨接点为现场侧供电。

它可以为所连接的模块提供最大6.3A的供电电流。如果需要更高的电流，须加装供电模块。在一个现场总线节点中，可以通过使用供电模块改变某些I/O模块的供电电压。

该模块具有熔断保护功能(保险管尺寸为5x20 mm)。用户可方便、快捷地在保险丝盒中更换保险管。

保险丝的状态通过LED灯进行指示。

说明	型号	每包数量
24 V DC供电模块/保险管	750-601	1
230 V AC供电模块/保险管	750-609	1
120 V AC供电模块/保险管	750-615	1
24 V AC供电模块/保险管	750-617	1
附件		
小型WSB标记系列		
	空白	248-501
	带标记	详见11章
认证		
一致性标志	CE	
韩国认证	K (750-609, -615, -617)	
船舶认证	ABS, BV, DNV, GL, KR, LR, NKK, PRS, RINA (750-601, -609)	
UL 508		
ANSI/ISA 12.12.01	Class I, Div. 2, Grp. ABCD, T4 ¹⁾	
TÜV 07 ATEX 554086 X	I M2 Ex d I Mb, II 3 G Ex nA IIC T4 Gc, II 3 D Ex tc IIIC T135°C Dc ¹⁾	
IECEx TUN 09.0001 X	Ex d I Mb, Ex nA IIC T4 Gc, Ex tc IIIC T135°C Dc ¹⁾	
¹⁾ 不适用于750-617		

技术参数	
电源跨接点电压(最大)	24 V DC (750-601) 230 V AC (750-609) 120 V AC (750-615)
电源跨接点电流(最大)	24 V AC (750-617)
保险管	5 x 20; T 6.3 A (保险管需单独订购, 必须使用UL认证的保险管!)
导线连接技术	CAGE CLAMP®
所接导线范围	0.08 mm² ... 2.5 mm²/AWG 28 ... 14
剥线长度	8 ... 9 mm/0.33 in
宽度	12 mm
重量	46.5 g
EMC - 抗干扰性	符合EN 61000-6-2标准, 船舶应用
EMC - 辐射干扰	符合EN 61000-6-4标准, 船舶应用

供电模块24 V DC/230 V AC

带保险丝盒/诊断功能

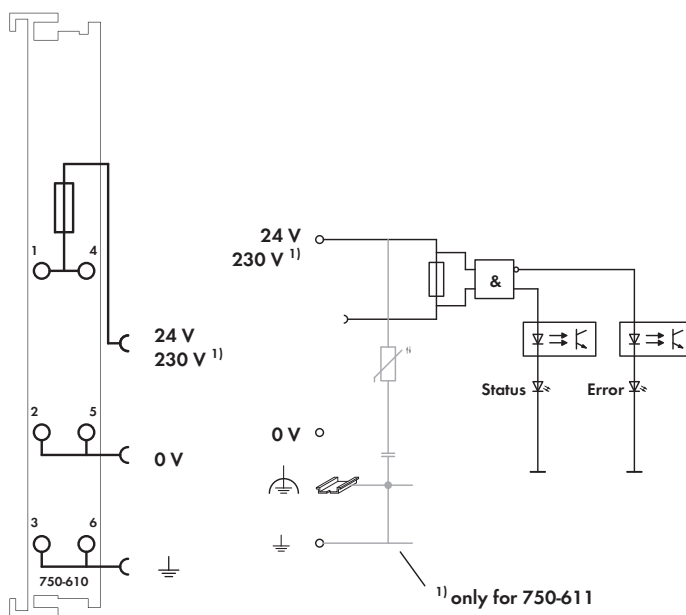
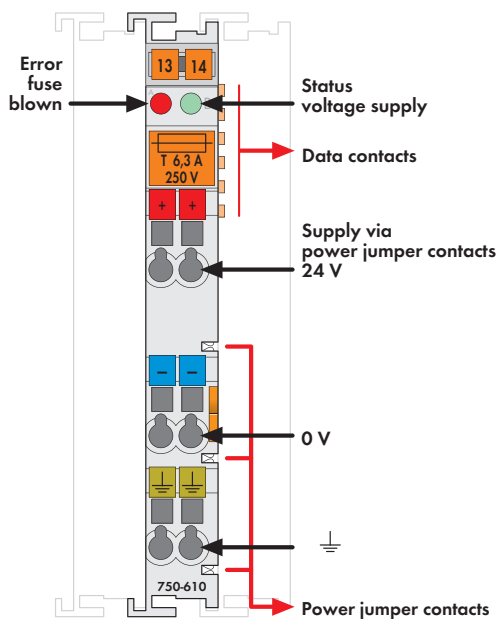

该型号不包含小型WSB标记系列



该供电模块可通过电源跨接点为现场侧供电。

它可以为所连接的模块提供最大6.3 A的供电电流。如果需要更高的电流，须加装供电模块。在一个现场总线节点中，可以通过使用供电模块改变某些I/O模块的供电电压。

该模块具有熔断保护功能(保险管尺寸为5x20 mm)。用户可方便、快捷地在保险丝盒中更换保险管。

保险丝和电源电压的状态通过LED进行指示。

该模块通过2个输入位向现场总线适配器发送供电模块的状态信息。一位是保险管状态，另一位是供电电压状态。

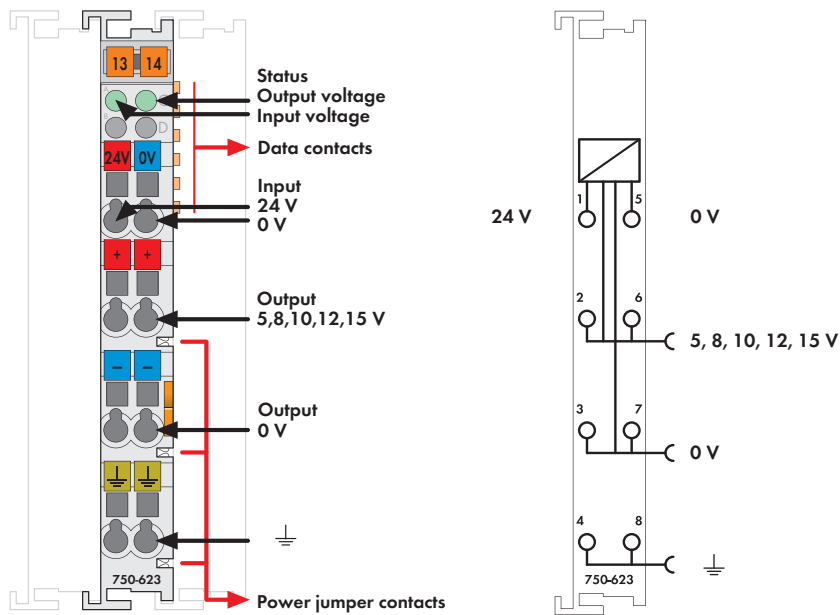

说明	型号	每包数量	
24 V DC电源/保险管/诊断	750-610	1	
230 V AC电源/保险管/诊断	750-611	1	
附件	型号	每包数量	
小型WSB标记系列			
	空白	248-501	5
	带标记	详见11章	
认证			
一致性标志	CE		
韩国认证			
船舶认证	ABS, BV, DNV, GL, KR, LR, NKK, PRS, RINA		
UL 508			
ANSI/ISA 12.12.01	Class I, Div. 2, Grp. ABCD, T4		
TÜV 07 ATEX 554086 X	I M2 Ex d I Mb, II 3 G Ex nA IIC T4 Gc, II 3 D Ex tc IIIC T135°C Dc		
IECEx TUN 09.0001 X	Ex d I Mb, Ex nA IIC T4 Gc, Ex tc IIIC T135°C Dc		

技术参数	
电源跨接点电压(最大)	24 V DC (750-610) 230 V AC (750-611)
电源跨接点电流(最大)	6.3 A DC
电流消耗(内部)	5 mA
工作电压检测on	> 15 V DC (750-610) > 164 V AC (750-611)
工作电压检测off	< 5 V DC (750-610) < 40 V AC (750-611)
保险管	5 x 20; T 6.3 A (保险管需单独订购, 必须使用UL认证的保险管!)
内部位宽	2位
导线连接技术	CAGE CLAMP®
所接导线范围	0.08 mm² ... 2.5 mm²/AWG 28 ... 14
剥线长度	8 ... 9 mm/0.33 in
宽度	12 mm
重量	46.8 g
EMC - 抗干扰性	符合EN 61000-6-2标准, 船舶应用
EMC - 辐射干扰	符合EN 61000-6-4标准, 船舶应用



该型号不包含小型WSB标记系列

该供电模块(750-623)通过24 V DC输入电压能够产生5 V, 8 V, 10 V, 12 V和15 V DC的输出电压。输出电压等级通过位于模块侧面的DIP开关选择。输出电压可用于GAGE CLAMP®接线端。通过电源跨接触点为下游模块供电。LED指示灯可显示模块运行状态。输入电压和输出电压之间未经电气隔离。

说明	型号	每包数量
供电模块DC 24 V/5-15 V	750-623	1
附件		
小型WSB标记系列		
	空白	248-501
	带标记	详见11章
认证		
一致性标志	CE	
韩国认证		
船舶认证	BV, GL, LR, NKK, PRS, RINA	
UL 508		
ANSI/ISA 12.12.01	Class I, Div. 2, Grp. ABCD, T4	
TÜV 07 ATEX 554086 X	I M2 Ex d I Mb, II 3 G Ex nA IIC T4 Gc, II 3 D Ex tc IIIC T135°C Dc	
IECEx TUN 09.0001 X	Ex d I Mb, Ex nA IIC T4 Gc, Ex tc IIIC T135°C Dc	



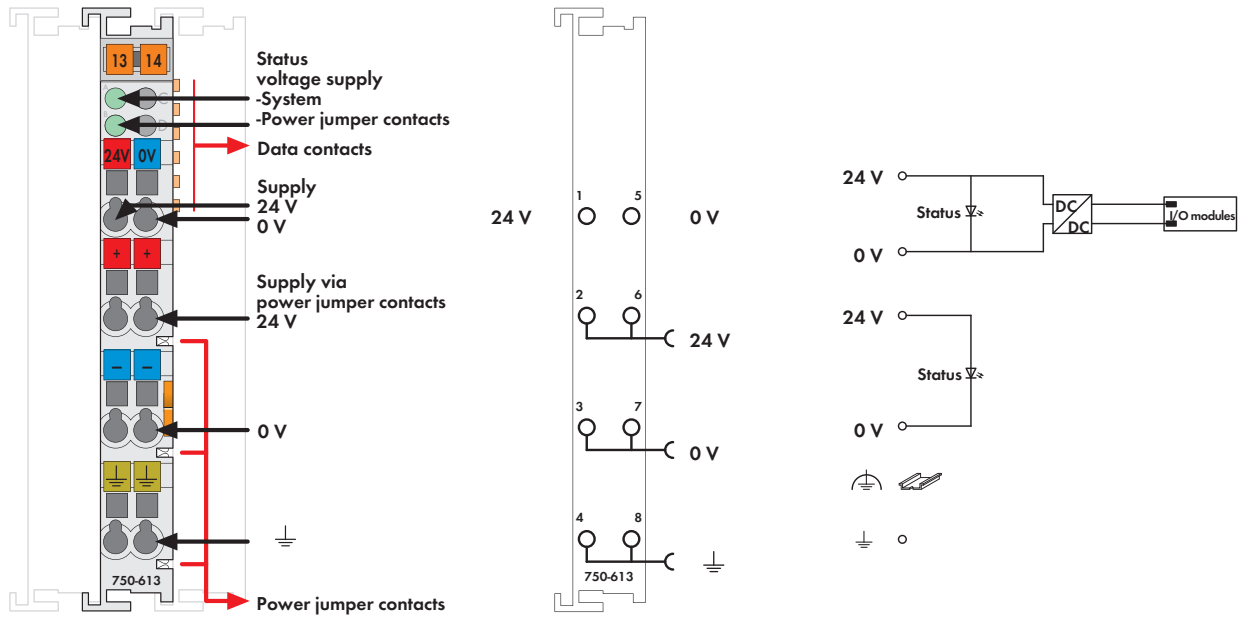

技术参数

供电电压	24 V DC (-15 % ... +20 %)
输出电压	5 V, 8 V, 10 V, 12 V, 15 V DC
输出电流	0.5 A (5 V时, 1 A)
导线连接技术	CAGE CLAMP®
所接导线范围	0.08 mm ² ... 2.5 mm ² /AWG 28 ... 14
剥线长度	8 ... 9 mm/0.33 in
宽度	12 mm
重量	53.8 g
EMC - 抗干扰性	符合EN 61000-6-2标准, 船舶应用
EMC - 辐射干扰	符合EN 61000-6-3标准, 船舶应用

4 内部系统供电模块24 V DC



内部系统供电模块用于为内部5 V DC系统增加2 A供电电流。
 如果所有模块的内部电流消耗高于2 A，需要额外增加供电模块。
 该模块也可通过电源跨接触点向相邻模块提供现场侧电源。

说明	型号	每包数量
24 V DC总线供电模块	750-613	1
附件		
小型WSB标记系列		
	空白	248-501
	带标记	详见11章
认证		
一致性标志	CE	
韩国认证		
船舶认证	ABS, BV, DNV, GL, KR, LR, NKK, PRS, RINA	
 UL 508		
 ANSI/ISA 12.12.01	Class I, Div. 2, Grp. ABCD, T4	
 TÜV 07 ATEX 554086 X	I M2 Ex d I Mb, II 3 G Ex nA IIC T4 Gc, II 3 D Ex tc IIIC T135°C Dc	
IECEX TUN 09.0001 X	Ex d I Mb, Ex nA IIC T4 Gc, Ex tc IIIC T135°C Dc	

技术参数	
供电电压	24 V DC (-15 % ... +20 %)
最大输入电流	500 mA
额定负载时(24 V)的典型供电效率	90 %
供I/O模块用总电流	2000 mA
电源跨接触点电压(最大)	24 V DC (-25 % ... +30 %)
电源跨接触点电流(最大)	10 A DC
导线连接技术	CAGE CLAMP®
所接导线范围	0.08 mm² ... 2.5 mm²/AWG 28 ... 14
剥线长度	8 ... 9 mm/0.33 in
宽度	12 mm
重量	55 g
EMC - 抗干扰性	符合EN 61000-6-2标准, 船舶应用
EMC - 辐射干扰	符合EN 61000-6-4标准, 船舶应用

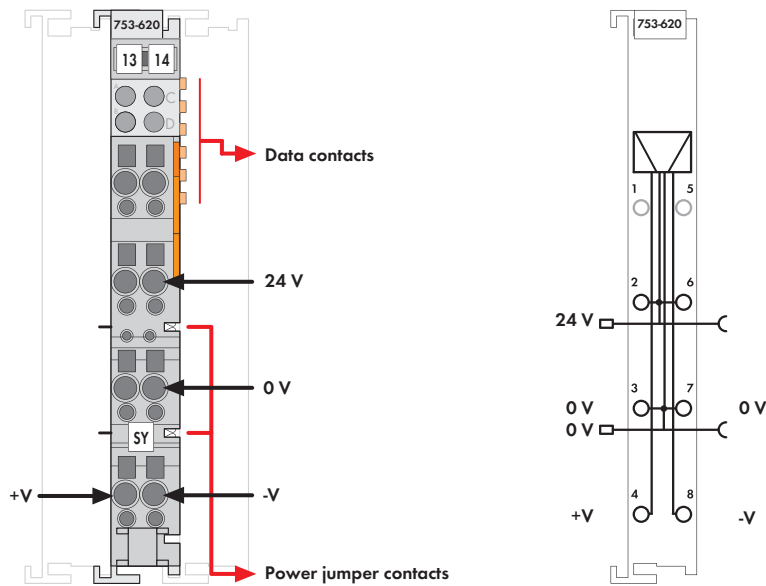

该DALI Multi-Master DC/DC转换器(753-620)是WAGO-I/O-SYSTEM 750的系统模块，其宽度仅为12mm，专为753-647 DALI Multi-Master模块供电，且可提供最大200mA电流给一个DALI回路(从站最大数量取决于单个DALI设备的总耗电量)。

该DC/DC转换器(753-620)可通过24 V电源跨接触点获得供电，并通过电缆连接到DALI Multi-Master模块。

说明	型号	每包数量	技术参数
DALI Multi-Master DC/DC转换器	753-620	1	电源跨接触点电压(最大) 24 V DC
			输入电压范围 18 ... 31.2 V DC
			电源跨接触点电流(最大) 10 A DC
			输出电压 18 V DC (+V与-V时)
			额定输出电流 200 mA
			短路保护 永久
			输入/输出测试电压 1.5 kV eff.
			导线连接技术 CAGE CLAMP®
			所接导线范围 0.08 mm ² ... 2.5 mm ² /AWG 28 ... 14
			剥线长度 9 ... 10 mm/0.37 in
			宽度 12 mm
			重量 55.1 g
附件	型号	每包数量	
小型WSB标记系列			
 空白	248-501	5	
带标记	详见11章		
753系列前连接器	753-110	25	
753系列专用定位销	753-150	100	
该产品包含753系列前连接器和定位销附件			
认证			
UL 508			

现场侧接线模块

24 V DC

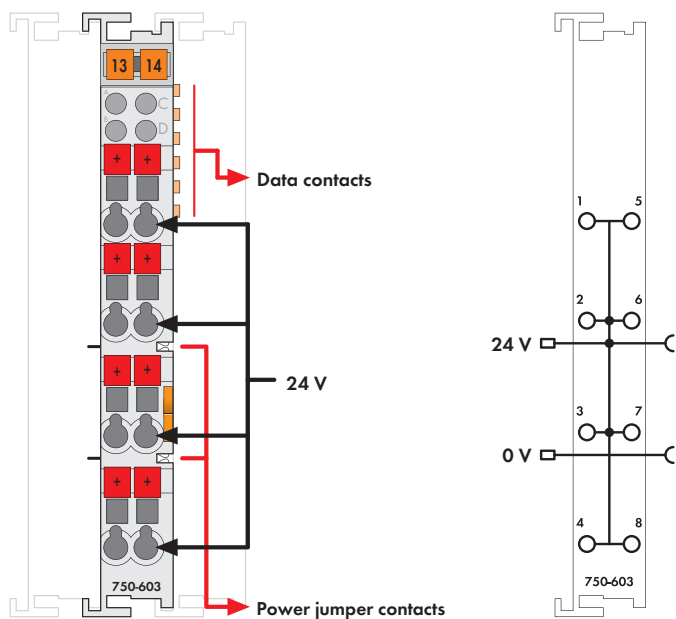

图：750系列
该型号不包含小型WSB标记系列

该现场侧接线模块可为8通道输入模块(750-430/-431)的输入端提供24 V电源，而无需外部接线端子。

24 V电源和0 V电位来源于相邻上游I/O模块的内部电源跨接触点。当I/O模块装配到一起时，模块间的电源跨接触点自动连接，可将现场侧供电电压传递到下一个模块。使用笼式弹簧连接单元提供8个现场侧24 V电源，0 V电位通过，但未模块使用。

4.10

说明	型号	每包数量	技术参数
现场侧接线模块	750-603	1	电源跨触点电压(最大) 24V DC
现场侧接线模块(不带前连接器)	753-603	1	电源跨触点电流(最大) 10 ADC
			导线连接技术 CAGE CLAMP®
			所接导线范围 0.08 mm ² ... 2.5 mm ² /AWG 28 ... 14
			剥线长度, 750/753系列 8 ... 9 mm/0.33 in
			9 ... 10 mm/0.37 in
			宽度 12 mm
			重量 45.5 g
附件	型号	每包数量	EMC - 抗干扰性 符合EN 61000-6-2标准, 船舶应用
	753系列前连接器	753-110	25
	753系列专用定位销	753-150	100
			EMC - 辐射干扰 符合EN 61000-6-4标准, 船舶应用
	小型WSB标记系列		
	空白	248-501	5
	带标记	详见11章	
认证			
一致性标志	CE		
韩国认证	KC		
船舶认证	ABS, BV, DNV, GL, KR, LR, PRS, RINA		
UL 508	Class I, Div. 2, Grp. ABCD, T4		
ANSI/ISA 12.12.01	I M2 Ex d I Mb, II 3 G Ex nA IIC T4 Gc, II 3 D Ex tc IIIC T135°C Dc		
TÜV 07 ATEX 554086 X	Ex d I Mb, Ex nA IIC T4 Gc, Ex tc IIIC T135°C Dc		
IECEx TUN 09.0001 X	Ex d I Mb, Ex nA IIC T4 Gc, Ex tc IIIC T135°C Dc		

现场侧接线模块16+

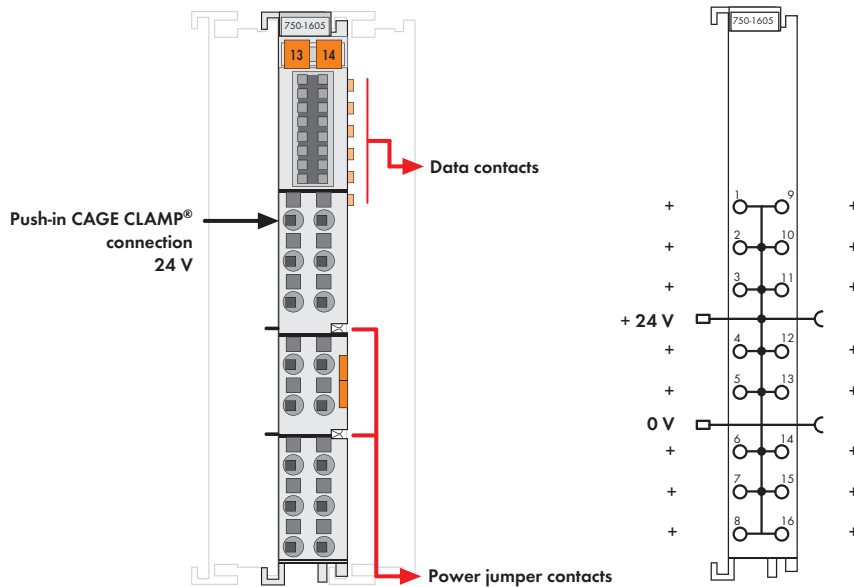

24 V DC



该现场侧接线模块可为16通道输入模块750-1405和750-1406 (也适用于1线制8通道输入模块)的输入端提供24 V电源, 而无需外部接线端子。

24 V电源和0 V电位来自相邻上游I/O模块的内部电源跨接触点。将I/O模块装配到一起时, 模块间的电源跨接触点自动连接, 可将现场侧供电电压传递到下一个模块。使用直插型笼式弹簧连接单元提供16个现场侧24 V电源, 0 V电位通过, 但未被模块使用。

需要使用210-719操作工具(刀口尺寸2.5 mm)打开直插型笼式弹簧接线单元。

说明	型号	每包数量	
现场侧接线模块16+	750-1605	1	
附件			
小型WSB标记系列			
	空白	248-501	5
	带标记	详见11章	
操作工具, 带有绝缘手柄, 1型, 刀口尺寸(2.5 x 0.4) mm	210-719	50	
认证			
一致性标志	CE		
韩国认证			
船舶认证	ABS, BV, DNV, GL, KR, LR, NKK, PRS, RINA		
UL 508			
ANSI/ISA 12.12.01	Class I, Div. 2, Grp. ABCD, T4		
TÜV 07 ATEX 554086 X	I M2 Ex d I Mb, II 3 G Ex nA IIC T4 Gc, II 3 D Ex tc IIIC T135°C Dc		
IECEx TUN 09.0001 X	Ex d I Mb, Ex nA IIC T4 Gc, Ex tc IIIC T135°C Dc		

技术参数	
电源跨接触点电压(最大)	24 V DC
电源跨接触点电流(最大)	10 A DC
导线连接技术	Push-in CAGE CLAMP®
所接导线范围	单股导线: 0.08 mm ² ... 1.5 mm ² /AWG 28 ... 16 细多股导线: 0.25 mm ² ... 1.5 mm ² /AWG 22 ... 16
剥线长度	8 ... 9 mm/0.33 in
宽度	12 mm
重量	48 g
EMC - 抗干扰性	符合EN 61000-6-2标准, 船舶应用
EMC - 辐射干扰	符合EN 61000-6-3标准, 船舶应用

现场侧接线模块16-
0 V DC

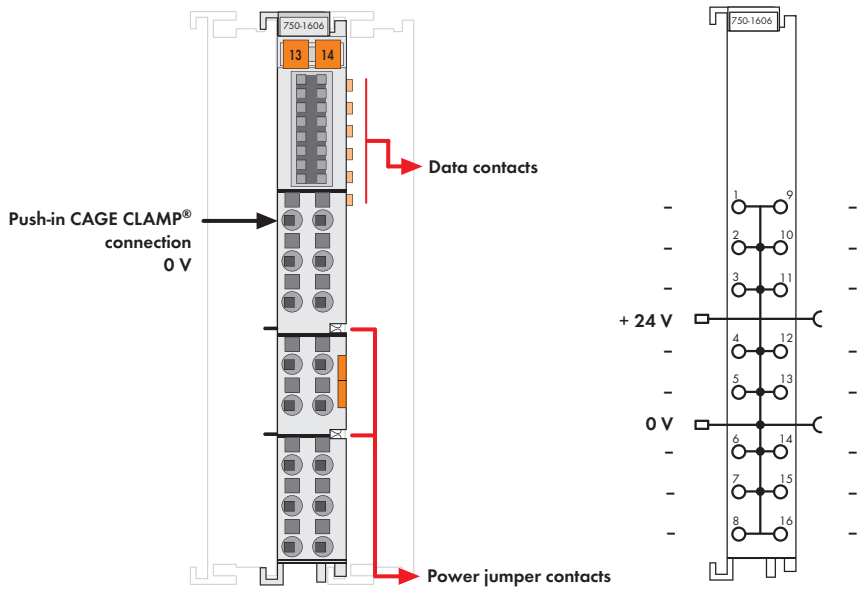

该现场侧接线模块可为16通道输出模块750-1504 (也适用于1线制8通道输出模块)的输出端提供0 V电位, 而无需外部接线端子。

需要使用210-719操作工具(刀口尺寸2.5 mm)打开直插型笼式弹簧接线单元。

24 V电源和0 V电位均来自相邻上游I/O模块的内部电源跨接触点。将I/O模块装配到一起时, 模块间的电源跨接触点自动连接, 可将现场侧供电电压传递到下一个模块。使用直插型笼式弹簧连接单元提供16个现场侧0 V电位, 24 V电源通过, 但未被模块使用。

说明	型号	每包数量
现场侧接线模块16-	750-1606	1
附件	型号	每包数量
小型WSB标记系列		
空白	248-501	5
带标记	详见11章	
操作工具, 带有绝缘手柄, 1型, 刀口尺寸(2.5 x 0.4) mm	210-719	50
认证		
一致性标志	CE	
韩国认证		
船舶认证	ABS, BV, DNV, GL, KR, LR, NKK, PRS, RINA	
UL 508		
ANSI/ISA 12.12.01	Class I, Div. 2, Grp. ABCD, T4	
TÜV 07 ATEX 554086 X	I M2 Ex d I Mb, II 3 G Ex nA IIC T4 Gc, II 3 D Ex tc IIIC T135°C Dc	
IECEx TUN 09.0001 X	Ex d I Mb, Ex nA IIC T4 Gc, Ex tc IIIC T135°C Dc	

技术参数	
电源跨接触点电压(最大)	24 V DC
电源跨接触点电流(最大)	10 A DC
导线连接技术	Push-in CAGE CLAMP®
所接导线范围	单股导线: 0.08 mm ² ... 1.5 mm ² /AWG 28 ... 16 细多股导线: 0.25 mm ² ... 1.5 mm ² /AWG 22 ... 16
剥线长度	8 ... 9 mm/0.33 in
宽度	12 mm
重量	42 g
EMC - 抗干扰性	符合EN 61000-6-2标准, 船舶应用
EMC - 辐射干扰	符合EN 61000-6-3标准, 船舶应用

现场侧接线模块8+/8-

24 V/0 V DC

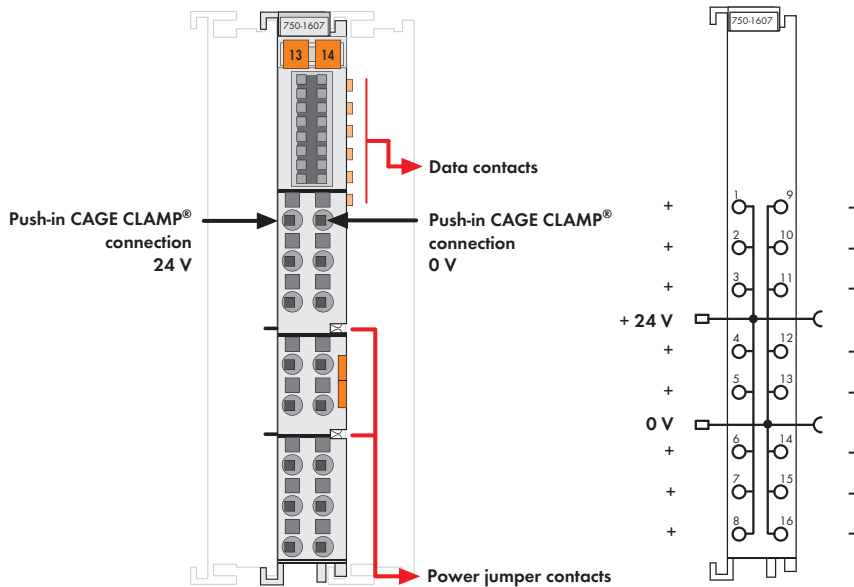



该现场侧接线模块可为8通道输入/输出模块750-1506 (也适用于1线制8通道输入/输出模块)的输入/输出端提供24 V和0 V电位, 而无需外部接线端子。

24 V电源和0 V电位均来自相邻上游I/O模块的内部电源跨接触点。将I/O模块装配到一起时, 模块间的电源跨接触点自动连接, 可将现场侧供电电压传递到下一个模块。

使用直插型笼式弹簧连接单元提供8个现场侧24 V和0 V电源。

需要使用210-719操作工具(刀口尺寸2.5 mm)打开直插型笼式弹簧接线单元。

说明	型号	每包数量	
现场侧接线模块8+/8-	750-1607	1	
附件			
小型WSB标记系列			
	空白	248-501	5
	带标记	详见11章	
操作工具, 带有绝缘手柄, 1型, 刀口尺寸(2.5 x 0.4) mm	210-719	50	
认证			
一致性标志	CE		
韩国认证			
船舶认证	ABS, BV, DNV, GL, KR, LR, NKK, PRS, RINA		
UL 508			
ANSI/ISA 12.12.01	Class I, Div. 2, Grp. ABCD, T4		
TÜV 07 ATEX 554086 X	I M2 Ex d I Mb, II 3 G Ex nA IIC T4 Gc, II 3 D Ex tc IIIC T135°C Dc		
IECEx TUN 09.0001 X	Ex d I Mb, Ex nA IIC T4 Gc, Ex tc IIIC T135°C Dc		

技术参数

电源跨接触点电压(最大)	24 V DC
电源跨接触点电流(最大)	10 A DC
导线连接技术	Push-in CAGE CLAMP®
所接导线范围	单股导线: 0.08 mm ² ... 1.5 mm ² /AWG 28 ... 16 细多股导线: 0.25 mm ² ... 1.5 mm ² /AWG 22 ... 16
剥线长度	8 ... 9 mm/0.33 in
宽度	12 mm
重量	42.5 g
EMC - 抗干扰性	符合EN 61000-6-2标准, 船舶应用
EMC - 辐射干扰	符合EN 61000-6-3标准, 船舶应用

滤波模块

用于现场侧电源

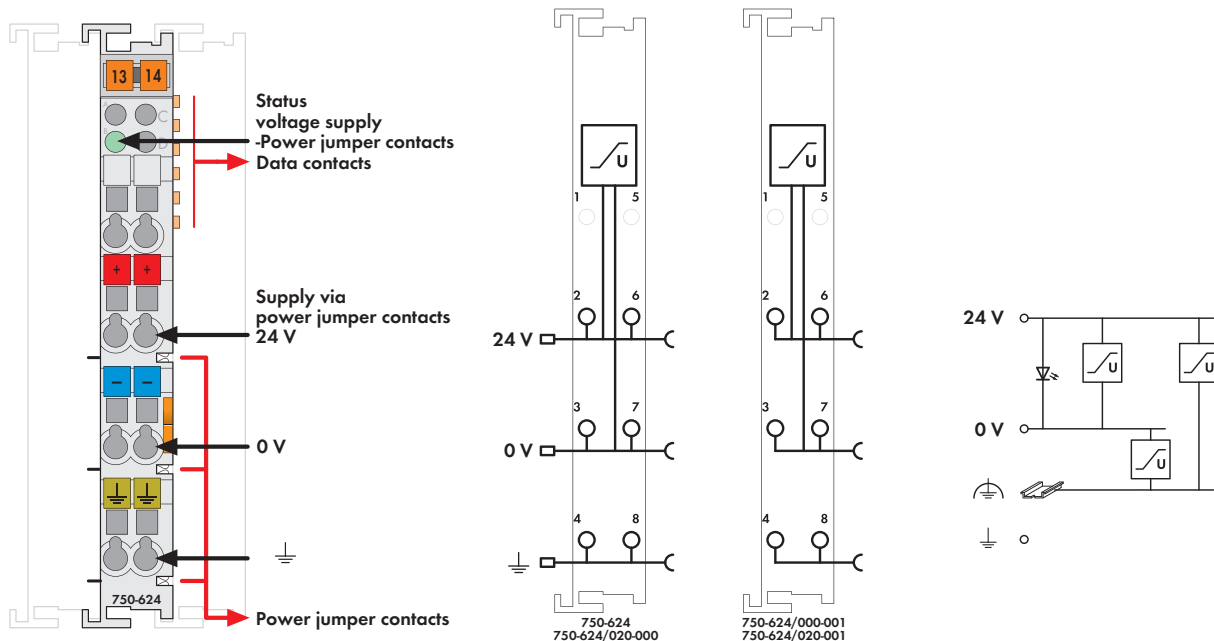

该型号不包含小型WSB标记系列

WAGO I/O-SYSTEM 750系列产品同样适用于船舶及近海/海上领域(例如,海上作业平台和装卸设备),因为该系列产品符合权威机构,如德国劳氏船级社和英国劳氏船级社的标准要求。该模块可保证系统正常运行并可对现场侧24 V DC电源进行浪涌保护。



高隔离产品类型经过优化,适用于带有绝缘监测功能的系统。

750-624/020-000, 750-624/020-001

- 750系列I/O模块应用于船舶领域时需装配此滤波模块。
- 750-624/020-001也可作为供电模块使用。

750-624, 750-624/000-001

- 750-625 Ex i供电模块应用于船舶领域时需装配此滤波模块。
- 750系列PROFIsafe模块在使用时需装配此滤波模块。
- 750-624/000-001也可作为供电模块使用。

说明	型号	每包数量
24 V DC现场侧电源滤波模块, 带过压(浪涌)保护, 高隔离	750-624/020-000	1
24 V DC现场侧电源滤波模块, 带过压(浪涌)保护, 高隔离, 不带电源跨接触点	750-624/020-001	1
24 V DC现场侧电源滤波模块, 带过压(浪涌)保护	750-624	1
24 V DC现场侧电源滤波模块, 带过压(浪涌)保护, 不带电源跨接触点	750-624/000-001	1
附件	型号	每包数量
小型WSB标记系列		
 空白	248-501	5
带标记	详见11章	
认证		
一致性标志	CE	
韩国认证		
船舶认证(带后缀型号请联系查询)	ABS, BV, DNV, GL, KR, LR, NKK, PRS, RINA	
UL 508		
ANSI/ISA 12.12.01	Class I, Div. 2, Grp. ABCD, T4	
TÜV 07 ATEX 554086 X	I M2 Ex d I Mb, II 3 G Ex nA IIC T4 Gc, II 3 D Ex tc IIIC T135°C Dc	
IECEx TUN 09.0001 X	Ex d I Mb, Ex nA IIC T4 Gc, Ex tc IIIC T135°C Dc	

技术参数	
电源跨接触点电压(最大)	24 V DC (-25 % ... +30 %)
电源跨接触点电流(最大)	10 A DC
导线连接技术	CAGE CLAMP®
所接导线范围	0.08 mm² ... 2.5 mm²/AWG 28 ... 14
剥线长度	8 ... 9 mm/0.33 in
宽度	12 mm
重量	46 g
EMC - 抗干扰性	符合EN 61000-6-2标准, 船舶应用
EMC - 辐射干扰	符合EN 61000-6-3标准, 船舶应用

滤波模块

用于系统和现场侧电源

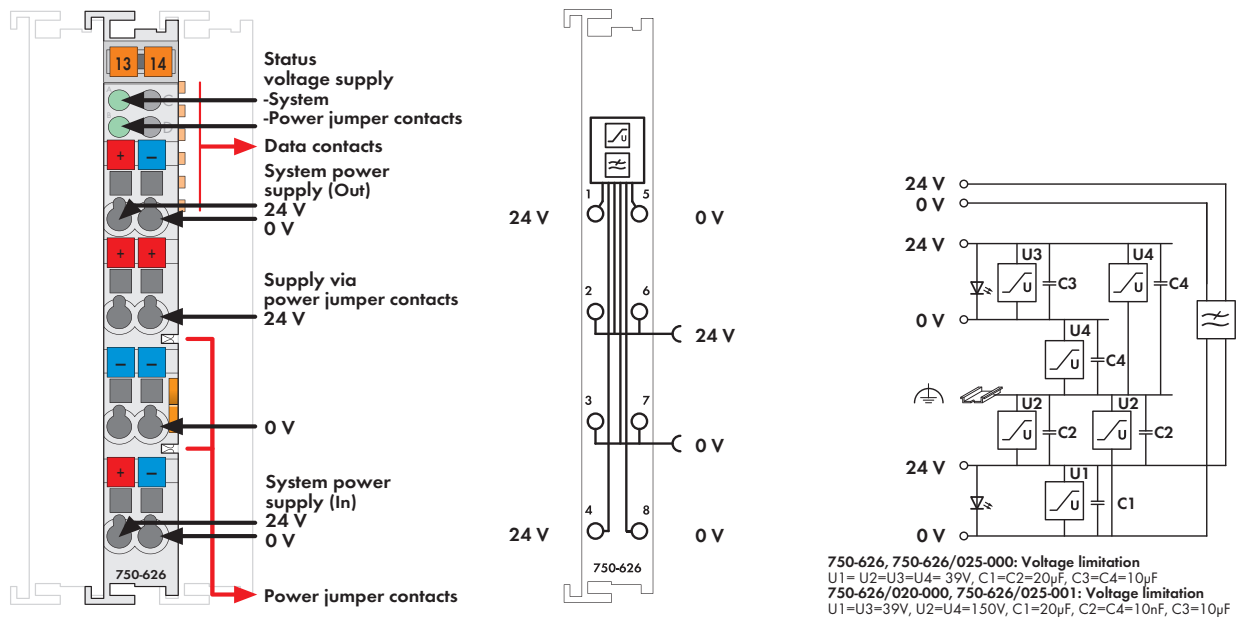

该型号不包含小型WSB标记系列

WAGO I/O-SYSTEM 750系列产品同样适用于船舶及近海/海上领域(例如,海上作业平台和装卸设备),因为该系列产品符合权威机构,如德国劳氏船级社和英国劳氏船级社的标准要求。该模块可确保系统正常运行。它可对24 V系统电源进行滤波并具备浪涌保护功能。







高隔离产品类型经过优化,适用于带有绝缘监测功能的系统。

750-626/020-000

- 750系列适配器和可编程控制器应用于船舶领域时需装配此滤波模块。

750-626

- 758系列IPC和750-625 Exi供电模块应用于船舶领域时需装配此滤波模块。
- 750系列PROFI-safe模块在使用时需装配此滤波模块。

说明	型号	每包数量
24 V DC电源滤波模块, 带过压(浪涌)保护, 高隔离	750-626/020-000	1
24 V DC电源滤波模块, 带过压(浪涌)保护, /HI/T	750-626/025-001	1
扩展的温度范围: -20°C ... +60°C		
24 V DC电源滤波模块, 带过压(浪涌)保护	750-626	1
24 V DC电源滤波模块, 带过压(浪涌)保护/T	750-626/025-000	1
扩展的温度范围: -20°C ... +60°C		
附件	型号	每包数量
小型WSB标记系列		
	空白	248-501
	带标记	详见11章
认证		
一致性标志	CE	
韩国认证		¹⁾
船舶认证(带后缀型号请联系查询)	ABS, BV, DNV, GL, KR, LR, NKK, PRS, RINA	
	UL 508	
	ANSI/ISA 12.12.01	Class I, Div. 2, Grp. ABCD, T4
	TÜV 07 ATEX 554086 X	I M2 Ex d I Mb, II 3 G Ex nA IIC T4 Gc, II 3 D Ex tc IIIC T135°C Dc
	IECEx TUN 09.0001 X	Ex d I Mb, Ex nA IIC T4 Gc, Ex tc IIIC T135°C Dc

¹⁾不适用于750-626/025-001

技术参数

电源跨触点电压(最大)	24 V DC (-25 % ... +30 %)
电源跨触点电流(最大)	10 A DC
系统电压电流(最大)	1.5 A (硬件版本04以下为1 A)
导线连接技术	CAGE CLAMP®
所接导线范围	0.08 mm ² ... 2.5 mm ² /AWG 28 ... 14
剥线长度	8 ... 9 mm/0.33 in
宽度	12 mm
重量	49.4 g
EMC - 抗干扰性	符合EN 61000-6-2标准, 船舶应用
EMC - 辐射干扰	符合EN 61000-6-3标准, 船舶应用

4 内部数据总线扩展终端模块

384

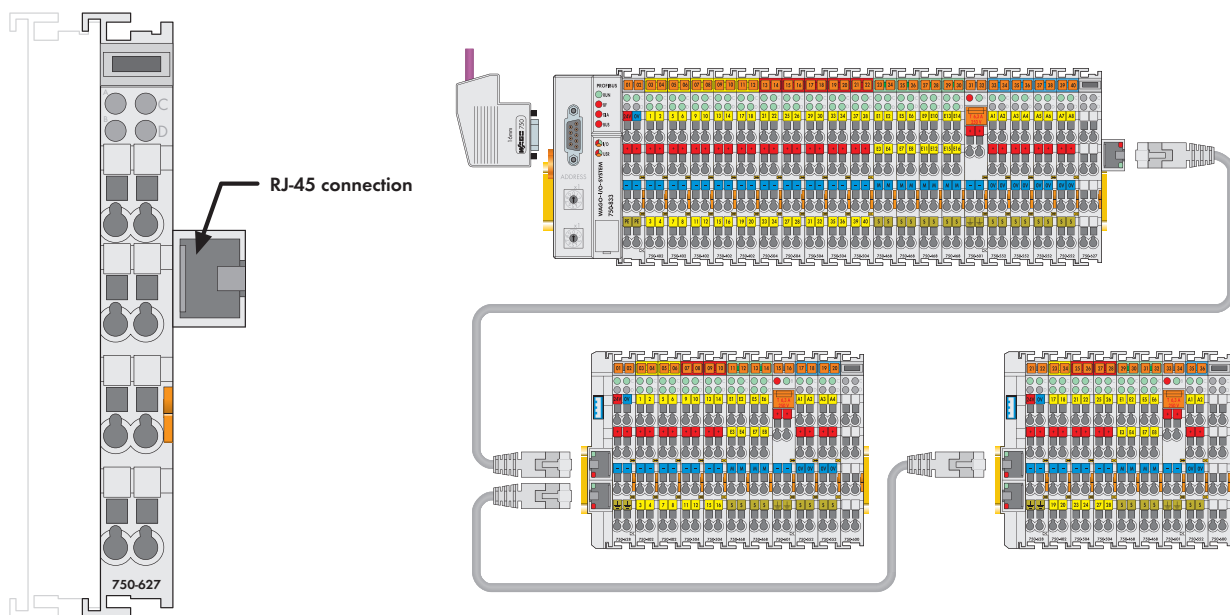

该型号不包含小型WSB标记系列



与标准终端模块750-600相同，该内部数据总线扩展终端模块(750-627)也可压扣在安装导轨上并位于I/O模块节点的末端。以该模块构成的节点可以与具有RJ-45插头的连接电缆相连接。

通过内部总线为模块的内部电路供电。该终端模块与至少一个内部数据总线扩展适配器模块(750-628)组成一个功能单元。现场总线适配器/控制器可执行所有诊断与调试任务。

安装注意事项：

当使用内部数据总线扩展模块(750-627/-628)时，为确保运行安全稳定，须在启动前对适配器或可编程控制器(所支持的适配器/可编程控制器请参阅使用手册)的内部参数进行相关设置。请务必使用“WAGO扩展设置”软件(下载地址：www.wago.com)进行设置。

请将更新后的固件和内部运行参数记录在适配器右侧的产品数据表格中。

说明	型号	每包数量
内部数据总线扩展终端模块	750-627	1
附件	型号	每包数量
“WAGO扩展设置”软件	下载： www.wago.com	
通信电缆(用于添加或移除终端扩展模块)	750-920	10
小型WSB标记系列		
 空白	248-501	5
带标记	详见11章	
认证		
一致性标志	CE	
韩国认证		
船舶认证	BV, GL	
 UL 508		
DEKRA 11 ATEX 0203 X	II 3 G Ex nA II T4	

技术参数

最大适配器模块数	最多10个
最大电流消耗(内部)	70 mA
总线适配器连接距离	1 x RJ-45接口 最长5 m (终端模块与适配器模块之间)
传输介质	屏蔽铜缆(以太网插塞式电缆) 4 x 2 x 0.25 mm ² , 双绞线, 双屏蔽
隔离	500 V系统/供电
导线连接技术	CAGE CLAMP®
所接导线范围	0.08 mm ² ... 2.5 mm ² /AWG 28 ... 14
剥线长度	8 ... 9 mm/0.33 in
宽度	24 mm
重量	45.1 g
EMC - 抗干扰性	符合EN 61000-6-2标准, 船舶应用
EMC - 辐射干扰	符合EN 61000-6-4标准, 船舶应用

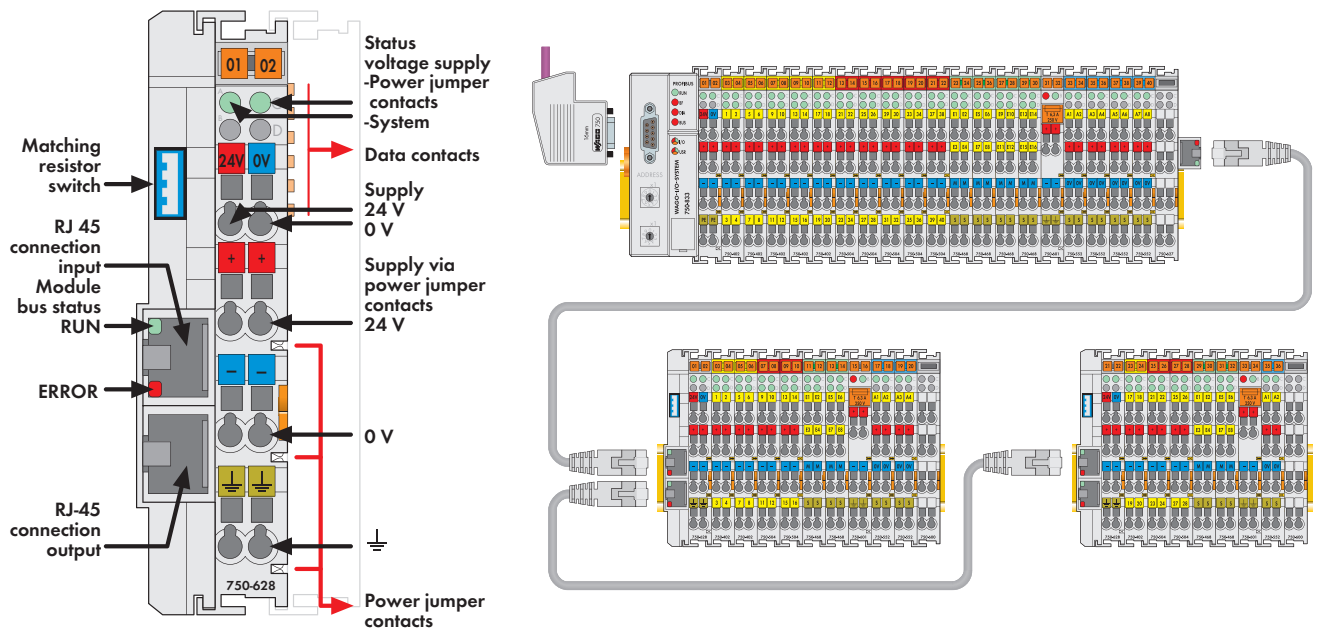

该型号不包含小型WSB标记系列

内部数据总线扩展适配器模块(750-628)在总线模块的安装配置中可替代现场总线适配器/控制器。该模块是终端模块(750-627)的对接件。将连接电缆插入顶部RJ-45接口中,通过终端模块(750-627)建立一个至现场总线适配器/控制器的逻辑链路。扩展不会使现场总线适配器/控制器受到干扰,所有总线模块的功能保持不变。通过RJ-45输出接口可进一步扩展系统(最多10个站)。

现场侧与内部电路分别供电,且彼此间经电气隔离。两个诊断LED指示内部与现场侧的供电电压状态。位于RJ-45接口上的两个LED指示与总线适配器的通信状态。该扩展接口模块可以在系统中作为最后一个接口模块应用(通过匹配电阻开关),或作为两组I/O模块之间的连接桥梁。

安装注意事项:

当使用内部数据总线扩展模块(750-627/-628)时,为确保运行安全稳定,须在启动前对适配器或可编程控制器(所支持的适配器/可编程控制器请参阅使用手册)的内部参数进行相关设置。请务必使用“WAGO扩展设置”软件(下载地址: www.wago.com)进行设置。

请注意整个系统中只可激活一个终端电阻器。请将更新后的固件和内部运行参数记录在适配器右侧的产品数据表格中。

说明	型号	每包数量	
内部数据总线扩展适配器模块	750-628	1	
附件	型号	每包数量	
小型WSB标记系列			
	空白	248-501	5
	带标记	详见11章	
认证			
一致性标志	CE		
韩国认证	KC		
船舶认证	BV, GL		
UL 508	UL 508		
DEKRA 11 ATEX 0203 X	II 3 G Ex nA II T4		

技术参数

最大I/O模块数	最多64个(在整个系统中)
总线适配器接口	2 x RJ-45接口(输入 + 输出)
距离	5 m (10 m参见手册), (终端模块与适配器之间, 或适配器与适配器之间)
传输介质	屏蔽铜缆(以太网插塞式电缆)
供电电压	24 V DC (-15 % ... +20 %)
最大输入电流(24 V)	200 mA
电源供电效率	76 %
浪涌电流	2.5 x 持续电流
内部电流消耗(5 V)	150 mA
供I/O模块用总电流(5 V)	400 mA
电源跨触点电压	24 V DC (-15 % ... +20 %)
电源跨触点电流(最大)	10 A DC
隔离	500 V系统/供电
导线连接技术	CAGE CLAMP®
所接导线范围	0.08 mm² ... 2.5 mm²/AWG 28 ... 14
剥线长度	8 ... 9 mm/0.33 in
宽度	24 mm
重量	73.7 g
EMC - 抗干扰性	符合EN 61000-6-2标准, 船舶应用
EMC - 辐射干扰	符合EN 61000-6-4标准, 船舶应用

二进制地址预留模块

带电源

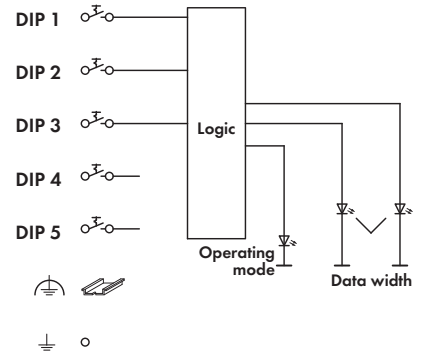
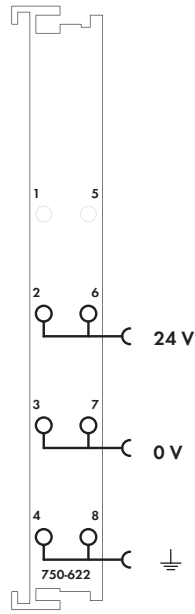
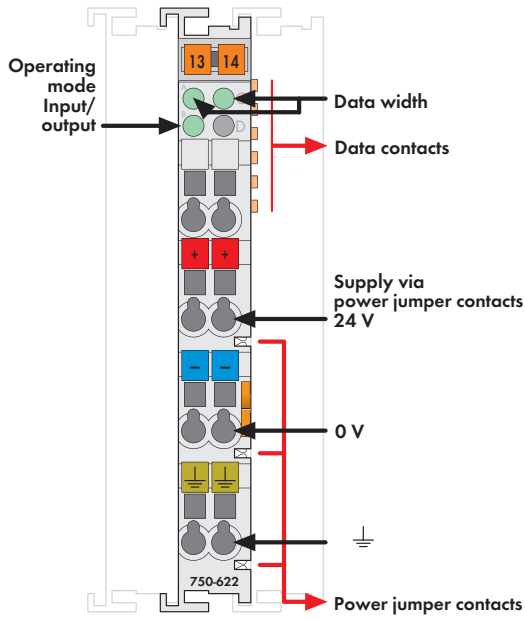

该型号不包含小型WSB标记系列

该二进制地址预留模块用于在现场总线节点过程映像区中预留位地址。

工作模式与位宽可以通过模块侧面的DIP开关调整。工作模式(输入/输出)通过一个DIP开关进行设定。输入或输出位宽(2、4、6或8)通过2个DIP开关进行设定。

模块的配置由三个LED指示。

该模块同时可以作为供电模块使用。通过电源跨接触点可以提供24 V供电电压。

说明	型号	每包数量	
二进制地址预留模块	750-622	1	
附件	型号	每包数量	
小型WSB标记系列			
	空白	248-501	5
	带标记	详见11章	
认证	CE		
一致性标志	CE		
UL 508	Class I, Div. 2, Grp. ABCD, T4		
ANSI/ISA 12.12.01	II 3 G Ex nA IIC T4 Gc,		
TÜV 07 ATEX 554086 X	II 3 D Ex tc IIIC T135°C Dc		
IECEX TUN 09.0001 X	Ex d I Mb,		
	Ex nA IIC T4 Gc,		
	Ex tc IIIC T135°C Dc		

技术参数	
电源跨接触点电压(最大)	24 V DC (-1.5 % ... +20 %)
电源跨接触点电流(最大)	10 A DC
电流消耗(内部)	10 mA
隔离	500 V系统/供电
内部位宽	2, 4, 6或8位
位宽	2位: DIP1: OFF/DIP2: OFF; 4位: DIP1: ON/DIP2: OFF; 6位: DIP1: OFF/DIP2: ON; 8位: DIP1: ON/DIP2: ON
操作模式	输入DIP 3OFF; 输出DIP 3ON
导线连接技术	CAGE CLAMP®
所接导线范围	0.08 mm² ... 2.5 mm²/AWG 28 ... 14
剥线长度	8 ... 9 mm/0.33 in
宽度	12 mm
重量	44.9 g
EMC - 抗干扰性	符合EN 61000-6-2标准
EMC - 辐射干扰	符合EN 61000-6-4标准

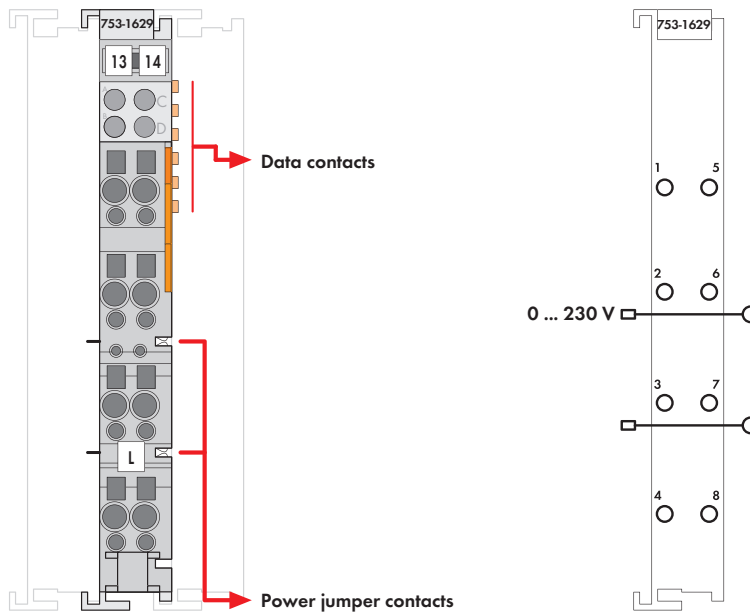



占位模块为PROFIBUS网络(仅连接750-333适配器)中的标准功能模块(数字量/模拟量)预留硬件和软件位置。

753系列拥有可插拔的前连接器, 可预先接线。

WAGO占位模块也可模拟功能模块, 并且可进行相应配置(选择模块的“not plugged”选项)。

对节点进行扩展时仅需将占位模块进行更换, 而无须破坏原有接线或配置。

该模块可提供带/不带电源跨接触点(用于对下游模块供电)的产品类型。

说明	型号	每包数量
占位模块(不带前连接器)	753-1629	1
占位模块, 不带电源跨接触点 (不带前连接器)	753-1629/000-001	1
附件	型号	每包数量
	753系列前连接器 753-110	25
	753系列专用定位销 753-150	100
	小型WSB标记系列	
	空白 248-501	5
	带标记 详见11章	
认证		
一致性标志	CE	
UL 508		

技术参数	
电源跨接触点电压(最大)	0 ...230 V AC/DC
导线连接技术	CAGE CLAMP®
所接导线范围	0.08 mm² ... 2.5 mm²/AWG 28 ... 14
剥线长度	9 ... 10 mm/0.37 in
宽度	12 mm
重量	34.8 g

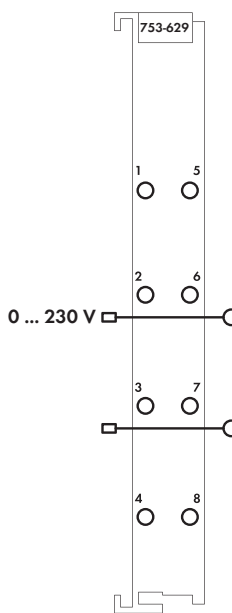
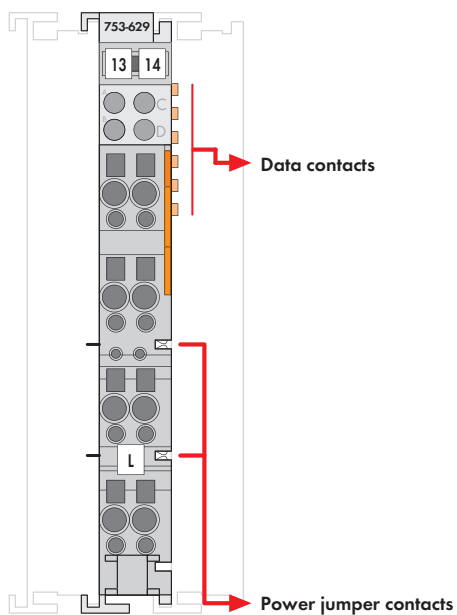

4 占位模块



WAGO占位模块为标准功能模块(数字量/模拟量)预留硬件位置。
753系列拥有可插拔的前连接器, 可预先接线。
对节点进行扩展时仅需将占位模块更换为相应的功能模块, 而
无须破坏原有接线。
这些模块也可以用于收纳当前不用的电缆。

该模块带有两个电源跨接触点, 用于对下游模块进行供电。

该占位模块不带有电子元件。
它们不会保留过程映像中的任何位/字节, 因此不会在配置中
显示。

说明	型号	每包数量	
占位模块(不带前连接器)	753-629/020-000	1	
附件			
 	753系列前连接器	753-110	25
	753系列专用定位销	753-150	100
	小型WSB标记系列		
	空白	248-501	5
带标记	详见11章		
认证			
一致性标志	CE		
UL 508			

技术参数	
电源跨接触点电压(最大)	0 ...230 V AC/DC
导线连接技术	CAGE CLAMP®
所接导线范围	0.08 mm ² ... 2.5 mm ² /AWG 28 ... 14
剥线长度	9 ... 10 mm/0.37 in
宽度	12 mm
重量	29.3 g

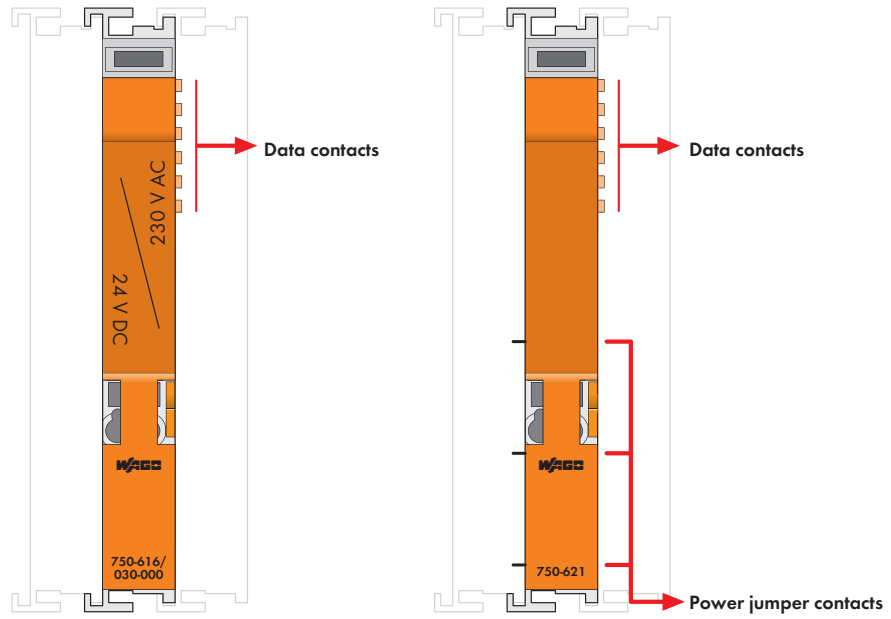

该隔离模块可以将一个现场总线节点直观地划分为若干部分。

隔离模块(750-616)不带电源跨接触点。表面印有标记的隔离模块的产品型号为750-616/030-000。

注意:

为确保相邻I/O模块正常运行, 需要配备供电模块。

隔离模块(750-621)带有电源跨接触点, 可为相邻总线模块供电。

说明	型号	每包数量	
隔离模块	750-616	1	
隔离模块/24 V DC/230 V AC	750-616/030-000	1	
隔离模块, 带触点	750-621	1	
附件	型号	每包数量	
小型WSB标记系列			
	空白	248-501	5
	带标记	详见11章	
认证			
一致性标志	CE		
韩国认证			
船舶认证(带后缀型号请联系查询) ¹⁾	ABS, BV, DNV, GL, KR, LR, NK, PRS, RINA		
	UL 508		
	Class I, Div. 2, Grp. ABCD, T4		
	I M2 Ex d I Mb, II 3 G Ex nA IIC T4 Gc, II 3 D Ex tc IIIC T135°C Dc		
IECEX TUN 09.0001 X	Ex d I Mb, Ex nA IIC T4 Gc, Ex tc IIIC T135°C Dc		
¹⁾ 不适用于750-621			

技术参数	
宽度	12 mm
重量	36 g
EMC - 抗干扰性	符合EN 61000-6-2标准, 船舶应用
EMC - 辐射干扰	符合EN 61000-6-4标准, 船舶应用



I/O-System — 750 XTR系列

◀ 第4章

I/O-System — 750和753系列

- 应用广泛
- 500余种模块可供选择
- 安全功能
- Ex i

I/O-System — 750 XTR系列

应用于极端环境时, 以下几点尤为重要:

- 在极端环境温度下的稳定性
- 抗干扰和耐脉冲电压
- 抗振动和抗冲击

第6章 ▶

I/O-System — SPEEDWAY

- 坚固防护, 适于控制柜外的恶劣环境
- 防护等级: IP67
- 完全密封

	页码
基本产品信息	394
产品型号解析	395
接口及配置	396
应用及安装说明	397
标准及应用条件	398



	说明	型号	
可编程 现场总线控制器	ETHERNET控制器/XTR	750-880/040-000	112
	ETHERNET远动控制器/XTR	750-880/040-001	112
	CANopen控制器/XTR	750-838/040-000	114



现场总线适配器	PROFIBUS DP/V1 12 Mbd/XTR	750-333/040-000	400
	ETHERNET/XTR	750-352/040-000	402
	CANopen D-Sub/XTR	750-338/040-000	404



数字量输入模块	8DI 24VDC 3.0ms, 2线制连接/XTR	750-1415/040-000	406
	16DI 24VDC 3.0ms /XTR	750-1405/040-000	406
	2DI 220 VDC 3.0ms/XTR	750-407/040-000	408



数字量输出模块	2DO 24VDC 2.0A/诊断/XTR	750-508/040-000	409
	8DO 24VDC 0.5A, 2线制连接/XTR	750-1515/040-000	410
	2DO 230VAC 1.0A/继电器 2CO/干接点/XTR	750-517/040-000	411



模拟量输入模块	4AI 0 - 20mA S.E./XTR	750-453/040-000	412
	4AI 4 - 20mA S.E./XTR	750-455/040-000	412
	4AI 0 - 10 VDC S.E./XTR	750-468/040-000	413
	4AI ±10 VDC S.E./XTR	750-457/040-000	414
	2/4 AI RTD可配置/XTR	750-464/040-000	415
	2AI热电偶/可配置/XTR	750-469/040-000	416



模拟量输出模块	2AO 0/4-20mA/6-18 VDC/可配置/XTR	750-563/040-000	417
	4AO ± 10 VDC/XTR	750-557/040-000	418
	4 AO 0-10 VDC/XTR	750-559/040-000	418



通信模块	RS-232/RS-485可自由配置/XTR	750-652/040-000	419
------	------------------------	-----------------	-----



供电和隔离模块	24 VDC供电模块/XTR	750-602/040-000	420
	AC/DC供电模块, 0-230 V/XTR	750-612/040-000	421
	24 VDC总线供电模块	750-613/040-000	422
	24 VDC现场侧电源滤波模块, 具有过压(浪涌)保护功能/XTR	750-624/040-001	423
	24 VDC电源滤波模块, 具有过压(浪涌)保护功能/XTR	750-626/040-000	424
	现场侧接线模块16+/XTR	750-1605/040-000	425
	现场侧接线模块16-/XTR	750-1606/040-000	426
	终端模块/XTR	750-600/040-000	427

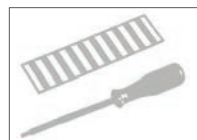

附件	标记和安装用附件		第11章
----	----------	--	------

基本产品信息

直面极端环境，无惧极致考验 ——750 XTR

WAGO-I/O-SYSTEM 750 XTR系列可以通过其深灰色外观被清晰识别。该产品除适于极端环境应用外，还提供诸多优势。

WAGO-I/O-SYSTEM 750 XTR系列具有如下显著特征：极宽的工作温度范围、极强的抗干扰、抗振动以及抗冲击电压性能。因此，750 XTR系列产品可作为以下极端环境应用的首选：

- 船舶及近海/海上工业
- 可再生能源系统
(风电、光电以及沼气发电厂)
- 变电站和配电系统
- 石化行业
- 水资源和污水处理系统
- 特殊定制机械设备
- 铁路应用

在极端气候条件下提供最大的可靠性

自动化系统越来越多地应用于露天或偏远地区，而在这些地区，系统中的组件直接受到外界极端温度波动的影响(如风力涡轮机和变电站)。

无论是刺骨低温、极度高温还是极大的湿度环境，WAGO-I/O-SYSTEM 750 XTR都能可靠运行。而且，WAGO-I/O-SYSTEM 750 XTR系列坚稳耐用，在低至-40°C以及高达+70°C的环境中也不会受到影响。系统启动和持续运行都同样如此。

XTR系列的另一大亮点是其工作海拔高度可达5000 m，即使安装于空气稀薄的山顶站点，也能发挥令人印象深刻的卓越性能和安全可靠性的。

优势的延续与发展

WAGO-I/O-SYSTEM 750 XTR系列依靠工业领域的先进平台，延续了标准型产品久经行业考验的所有优势：

- 外形紧凑：在宽度为12 mm的模块中最多拥有16个通道
- 操作简便
- 笼式弹簧连接技术(CAGE CLAMP®)——抗振动、快速、免维护
- 模块化设计，独立于现场总线
- 通过WAGO WSB标记系列进行清晰标记

多重防护干扰脉冲

WAGO-I/O-SYSTEM 750 XTR系列可耐高达5 kV的脉冲电压，产生更低的EMC辐射干扰并且能够承受更强的外在EMC干扰，从而保证了设备的无故障运行。

更高的机械性能

安装于易产生振动或冲击的系统组件附近的自动化系统，必须具备较高的抗振动性能。例如，大功率发动机和电源断路器的周边。WAGO-I/O-SYSTEM 750 XTR系列开创了抗振动性的新标准：符合DIN EN 60068-2-6标准的5g(加速度:50 m/s²)抗振动性，符合IEC 60068-2-27标准的15g(150 m/s²)抗冲击性以及符合IEC 60068-2-27标准的25g(250 m/s²)抗持续冲击性，这足以证明该系统的可靠性。

即使在最恶劣的应用领域(如隧道盾构机)，系统也能保证持久耐用、无故障运行和工业领域顶级的安全特性。

国际认证

工业自动化、船舶制造和近海/海上工业的国际认证(如德国劳式船级社、挪威船级社、美国船级社、韩国船级社、日本船级社、意大利船级社和波兰船级社)确保产品即使在最恶劣的条件下也适于全球应用。



- 无需空调设备
 - 紧凑型设计
 - 更低的能耗和维护成本
- 可用于非屏蔽区域
- 更高的系统可用性
- 适于安装在易产生振动和冲击的系统组件附近
- 笼式弹簧连接技术(CAGE CLAMP®)——抗振动、快速、免维护

I/O-System – 750 XTR系列

产品型号解析

产品型号说明



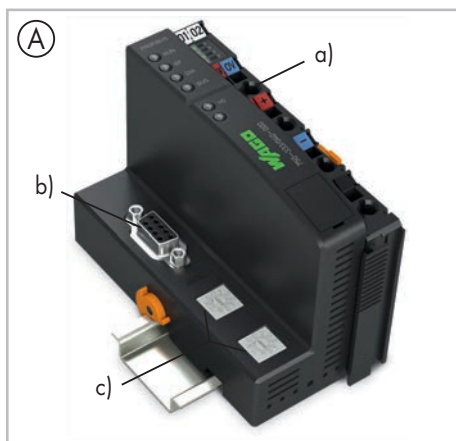

现场总线适配器的外壳设计(A)

- 包括向下游I/O模块供电的供电模块(a)
- 连接层的技术差异。现场总线接口(b)和选配地址开关(c)
- W x H* x L (mm) 51 x 65 x 100

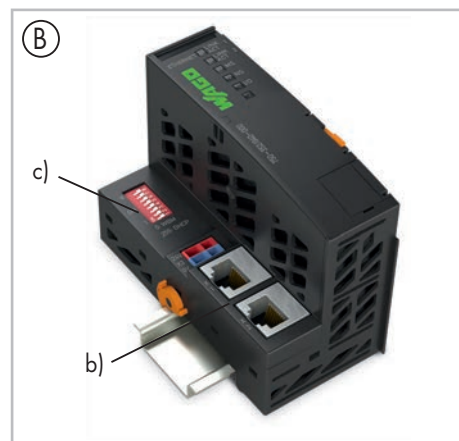

经济型现场总线适配器的外壳设计(B)

- 供电电压及数据宽度限制
- W x H* x L (mm) 50 x 65 x 97



750系列产品的的外壳设计(C)

- 8通道(CAGE CLAMP®)
- W x H* x L (mm) 12 x 62 x 100



750系列产品的的外壳设计(D)

- 16通道(Push-in CAGE CLAMP®)
- W x H* x L (mm) 12 x 62 x 100

标记用附件

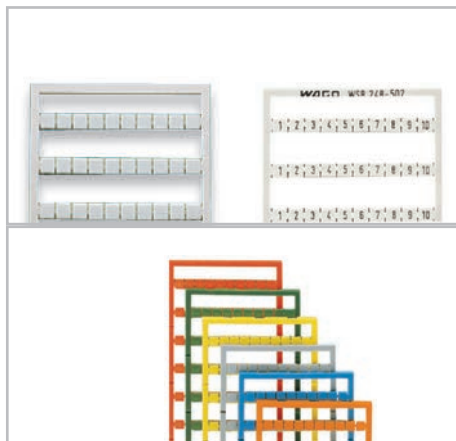

小型WSB标记系列分为空白、预标记和彩色三种。适用于750系列的所有I/O模块。



单个I/O模块标记牌支架。适用于750系列的所有I/O模块。标记支架可安装在小型WSB标记位上。

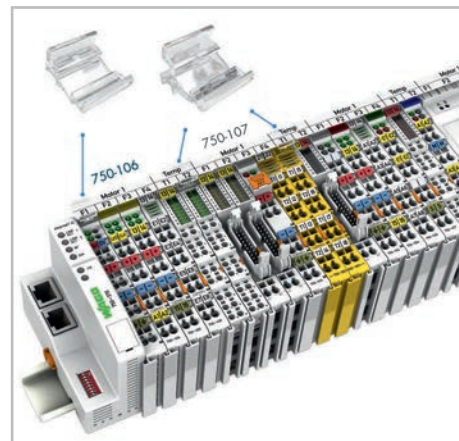

I/O节点标记牌支架。两款标记支架(750-106和750-107)均允许对模块进行连续标记, 不受所用I/O模块外壳的限制。



在导轨上安装/拆卸



通过镀金压力触点安全、自动进行数据和电源连接



配置现场总线适配器的服务接口。通过配置电缆或无线适配器建立连接



通过镀金自清洁触点安全、自动连接

注意:

不是所有I/O模块都带有电源跨接触点! 配有3个电源跨接触点的I/O模块(例如, 双通道数字量输入模块)不能卡装在不带触点的I/O模块的后面。

为提高电磁兼容性(EMC), 部分模块通过泄放触点与导轨相连。因此, 导轨必须以低电阻方式连接接地电位。



丰富的EMC兼容安装(带屏蔽连接)附件

供电

现场总线适配器可始终为内部电子器件供电。现场侧供电经电气隔离，进而使传感器和执行器的供电分离。通过I/O模块装配，电源跨接触点自动连接并传输供电电压。带诊断功能的供电模块还可额外用于供电监控。这确保了单一站点内灵活、以用户为导向的供电设计。

电子器件的供电电流有最大值限制。该值由所使用的现场总线适配器决定。如果所有I/O模块的内部电流需求总量超过该值，则需要新增额外的总线供电模块。即便如此，现场供电也不可超过10 A。然而，不同的供电模块可以形成新的供电电源回路，或者组成不同供电电压的电源组合，或者为急停等安全功能单独供电。

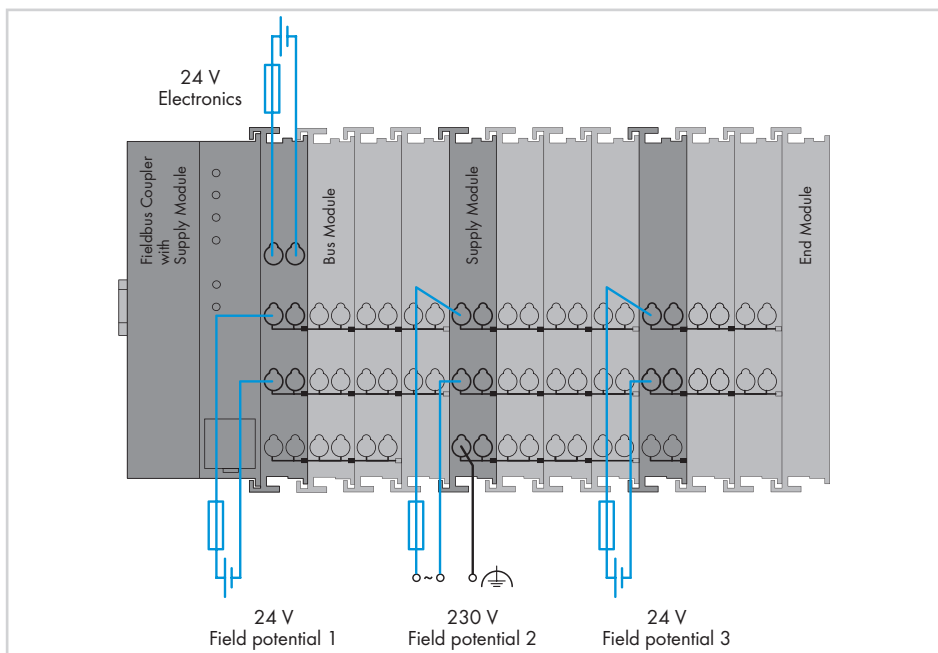

注意

根据I/O系统的应用场所，还需注意下列条件：

- 应用于船舶、近海/海上及远动领域时，需要使用特殊的供电和现场侧电源滤波模块(750-624/040-001或750-626/040-000)。

混合使用：

当模块群组在现场侧进行电气隔离的情况下(例如，对现场侧供电进行电气隔离)，一个节点内可以混合使用标准模块和XTR模块。这种组合是相当实用的，例如当对耐压强度和抗干扰性的要求较严苛，而对适用温度要求不高的时候。

安全应用的抗干扰设计

为了安全、快速地对整体执行器组进行经济有效地集中关停，可利用安全开关设备切断执行器供电电源。可以关断单个执行器的电源，或切断一组输入的电源来实现对多个执行器的操作。

要确保在出现故障甚至在控制电压被切断时，没有来自其他电流回路或者功率器件的干扰，所以，预置的安全功能(安全逻辑和相应时间)可以不受影响。

所有模块都具有抗干扰安全功能设计，且符合DIN EN ISO 13849-1:2007标准 category 4的安全要求。安全类别和性能水平仅取决于安全组件及其布线情况。

注意！

具有抗干扰功能的WAGO I/O模块不会对安全功能产生影响。但不能用于实现安全功能的设计，也不能替代具有安全功能的切换设计！在使用安全功能组件时，务必遵守相关手册中的注意事项。

有关电源供电设计的细节，请参考手册的相关章节。

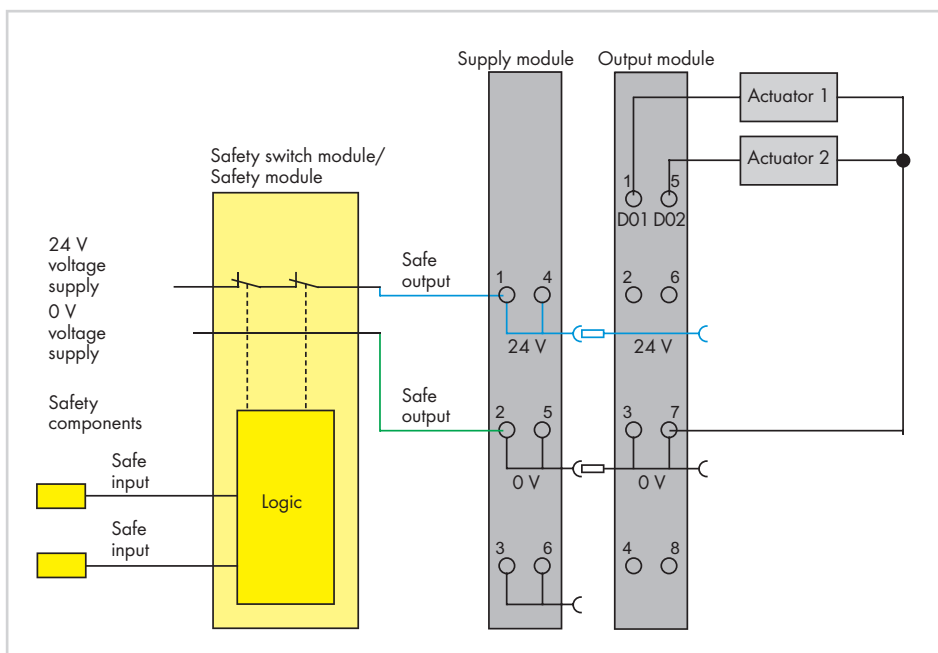

示例：断开双通道、双极供电电源

基本技术参数

工作电压	24 VDC 实验室环境条件下+15°C ... +35°C: 18 V... 31.2 V (17.4 V ... 31.2 V) ¹⁾ 适于-40 °C ... +55 °C: 18 V ... 28.8 V (17.4 V ... 28.8 V) ¹⁾ 适于+55 °C ... +70 °C: 18 V ... 26.4 V (17.4 V ... 26.4 V) ¹⁾ ¹⁾ 包括15 %残留纹波
工作温度	-40 °C ... +70 °C
储存温度	-40 °C ... +85 °C
相对湿度	最大95 %，短期结露符合3K7类别/IEC EN 60721-3-3标准(风力凝结和结冰的情况除外)
工作海拔	温度无降额: 0 m ... 2000 m; 温度有降额: 2000 m ... 5000 m (0.5 K/100 m);最高: 5000 m
污染等级	2, 符合IEC 61131-2标准
耐压强度	符合(EN 60870-2-1) 模块 ≤ 50 V: 510 VAC/775 VDC; 模块 > 50 V: 2.5 kVAC/3.5 kVDC 隔离: 额定脉冲电压 模块 ≤ 50 V: 1 kV (级别VW1符合EN 60870-2-1标准) 模块 > 50 V: 5 kV (级别VW3符合EN 60870-2-1标准) 浪涌: 模块 ≤ 50 V: 1 kV (L-L) / 2 kV (L-E) 模块 > 50 V: 2 kV (L-L) / 4 kV (L-E)
抗振动	5g, 符合IEC 60068-2-6, EN 60870-2-2, IEC 60721-3-1, IEC 60721-3-3, EN 50155 和EN 61373标准
抗冲击	15g/11 ms/半正弦曲线/1000次冲击 符合IEC 60068-2-27标准 25g/6 ms/1000次冲击 符合IEC 60068-2-27标准
EMC - 抗干扰性	EN 61000-6-1, EN 61000-6-2, EN 61131-2 船舶应用, EN 50121-3-2, EN 50121-4 EN 50121-5, EN 60255-26, EN 60870-2-1 EN 61850-3, IEC 61000-6-5, IEEE 1613, VDEW: 1994
EMC - 辐射干扰	EN 61000-6-3和EN 61000-6-4, EN 61131-2 EN 60255-26, 船舶应用 EN 60870-2-1(工业和居住环境) EN 61850-3(工业和居住环境) EN 50121-3-2, EN 50121-4, EN 50121-5
防护等级	IP20
安装位置	水平(立式/卧式)、垂直
安装方式	固定在DIN导轨上
外壳材料	聚碳酸酯, 尼龙6.6
抗腐蚀能力	符合IEC 60068-2-42和IEC 60068-2-43标准
相对湿度 < 75 %时的最大污染浓度	SO ₂ ≤ 25 ppm; H ₂ S ≤ 10 ppm
连接技术	CAGE CLAMP® (适于I/O模块和现场总线适配器)
所接导线范围与剥线长度 I/O模块和现场总线适配器: ECO现场总线适配器:	0.25 mm ² ... 2.5 mm ² /24 ... 14 AWG; 8 ... 9 mm/0.33 in. 0.25 mm ² ... 1.5 mm ² /24 ... 16 AWG; 5 ... 6 mm/0.22 in.
连接技术	Push-in CAGE CLAMP® (适于16通道I/O模块)
所接导线范围与剥线长度 16通道I/O模块:	0.25 mm ² ... 1.5 mm ² /24 ... 16 AWG; 8 ... 9 mm/0.33 in.
电源跨接触点电流	最大10 A

PROFIBUS DP/V1现场总线适配器

适于极端环境；12 Mbaud；支持数字量和模拟量信号

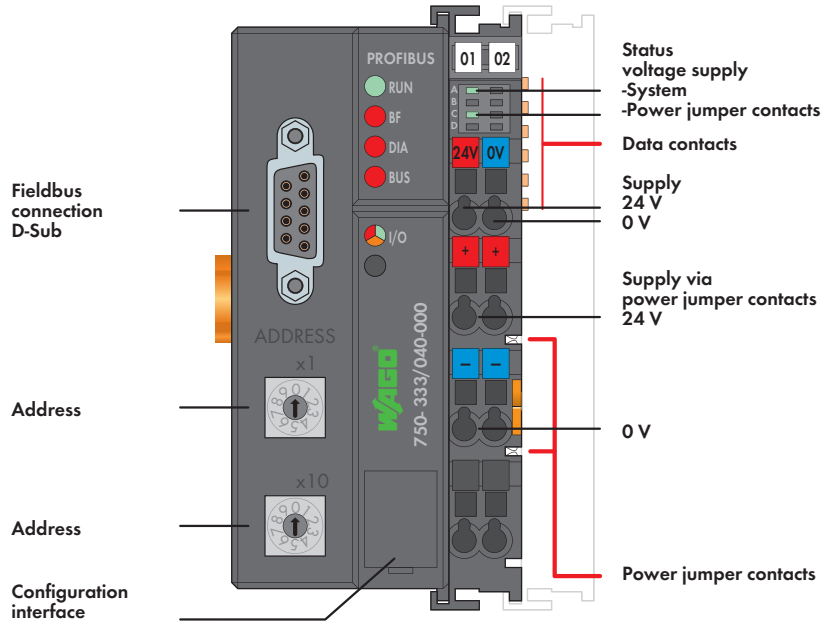



该现场总线适配器(750-333/040-000)可将WAGO-I/O-SYSTEM所有I/O模块的外围数据映射至PROFIBUS DP。
 该适配器可在初始化时检测节点的模块构成，并创建所有输入和输出的过程映像。为了优化地址，将位宽小于8的I/O模块分组在一个字节中。
 此外，可以将节点中的I/O模块设置为无效，并根据所连接的信号修改节点映像，而且无需修改已有应用程序。

诊断信息基于ID和通道相关诊断，符合EN 50170标准。因此，无须对模块进行编程来解析各个厂商的诊断信息。

- 极端环境应用的理想选择：**
- 极宽的工作温度范围
 - 极高的绝缘性能和抗EMC性能
 - 极强的抗振动性

注意：需要GSD文件

说明	型号	每包数量
PROFIBUS DP/V1 12 Mbd /XTR	750-333/040-000	1
附件		
GSD文件	下载：www.wago.com	
小型WSB标记系列		
	空白	248-501
	带标记	详见11章
标准及认证		
标准	EN 50170	
一致性标志	CE	
韩国认证		
船舶认证	GL	
UL 508		
ANSI/ISA 12.12.01	Class I, Div. 2, Grp. ABCD, T4	

系统数据	
连接到主站的适配器数量	96个，带有中继器
最大I/O点数	约6000个(取决于主站)
传输介质	铜缆，符合EN 50170标准
最大现场总线段距离	100 m ... 1200 m
波特率	(取决于波特率/电缆) 9.6 Kbaud ... 12 Mbaud
传输时间	典型1 ms (10个节点；12 Mbaud时每个节点带有32个数字量输入点/32个数字量输出点)最大3.3 ms
总线适配器接口	1 x D-Sub 9；插座

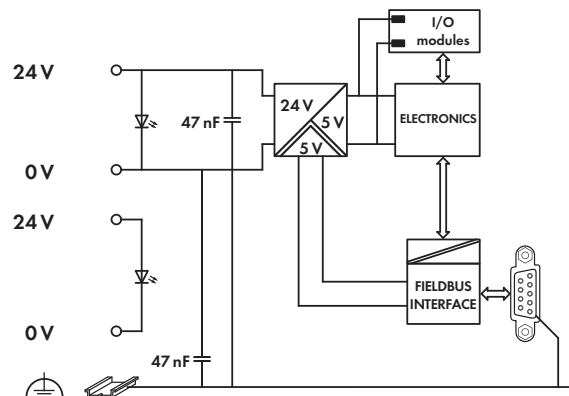
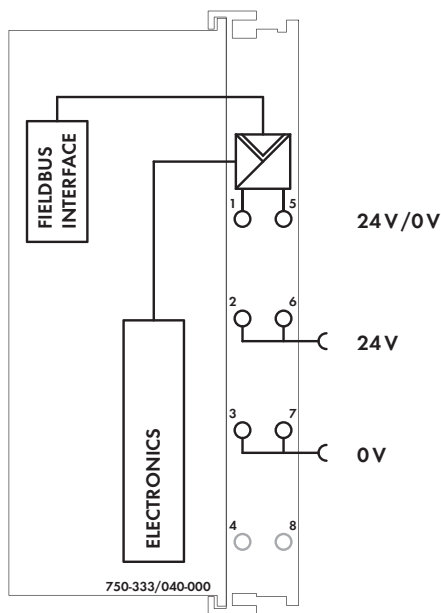

技术参数		常规参数	
最大I/O模块数	63个	工作温度	-40 °C ... +70 °C
现场总线		导线连接技术	CAGE CLAMP®
最大输入过程映像	244字节	所接导线范围	0.25 mm ² ... 2.5 mm ² /AWG 24 ... 14
最大输出过程映像	244字节	剥线长度	8 ... 9 mm/0.33 in
配置	通过PC或PLC	外形尺寸(mm)W x H x L	50.5 x 63.9 x 100
供电电压	通过笼式弹簧连接技术, 24 V DC		以DIN 35导轨的上边线为高度基准
实验室环境条件下+15 °C ... +35 °C	18 V ... 31.2 V(17.4 V ... 31.2 V) ¹⁾	重量	194.1 g
适于-40 °C ... +55 °C	18 V ... 28.8 V(17.4 V ... 28.8 V) ¹⁾	储存温度	-40 °C ... +85 °C
适于+55 °C ... +70 °C	18 V ... 26.4 V(17.4 V ... 26.4 V) ¹⁾	相对空气湿度	95 %, 短期结露符合3K7类别/ IEC EN 60721-3-3标准
	¹⁾ 包括15%残留纹波		(风力凝结和结冰的情况除外)
最大输入电流(24 V)	500 mA	抗振动	符合IEC 60068-2-6 (加速度: 5g), EN 60870-2-2, IEC 60721-3-1, -3, EN 50155, EN 61373标准
电源供电效率	90 %	抗冲击	符合IEC 60068-2-27 (15g/11 ms/半正弦曲线/1000次冲击; 25g/6 ms/1000次冲击), EN 50155, EN 61373标准
内部电流消耗(5 V)	200 mA	防护等级	IP20
供I/O模块用总电流(5 V)	1800 mA	EMC - 抗干扰性	符合EN 61000-6-2, EN 61131-2, 船舶应用, EN 50121-3-2, -4, -5, EN 60255-26, EN 60870-2-1, EN 61850-3, IEC 61000-6-5, IEEE 1613, VDEW: 1994标准
电源跨触点电压	24 V DC	EMC - 辐射干扰	符合EN 61000-6-4, EN 61131-2, EN 60255-26, 船舶应用, EN 60870-2-1, EN 61850-3, EN 50121-3-2, -4, -5标准
电源跨触点电流(最大)	10 A DC	工作海拔	温度无降额: 0 m ... 2000 m; 温度有降额: 2000 m ... 5000 m (0.5 K/100 m); 最高: 5000 m
额定脉冲电压	1 kV		

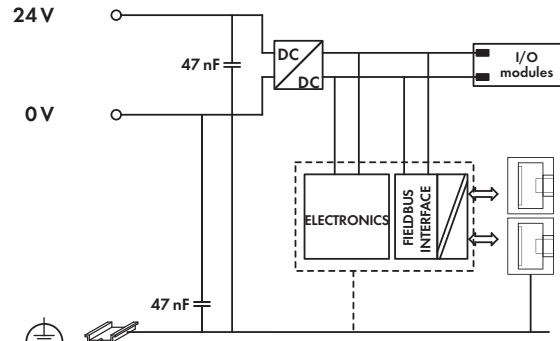
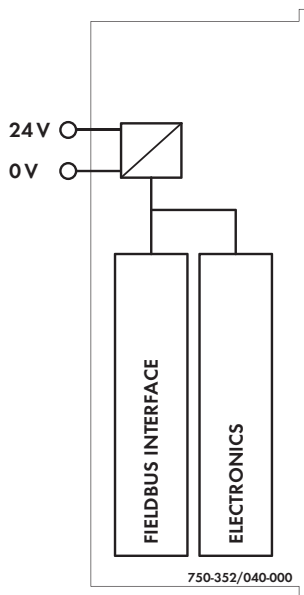
技术参数

最大I/O模块数	64个
带总线扩展	250个
现场总线	
最大输入过程映像	1020字
最大输出过程映像	1020字
配置	通过PC
供电电压	通过笼式弹簧连接技术, 24 V DC; 18 V ... 31.2 V (17.4 V ... 31.2 V) ¹⁾ ;
	¹⁾ 包括15%残留纹波
额定负载时(24 V)的典型输入电流	280 mA
额定负载时(24 V)的典型供电效率	90%
内部电流消耗(5 V)	450 mA
供I/O模块用总电流(5 V)	700 mA
电源跨接触点电压	24 V DC
额定脉冲电压	1 kV

常规参数

工作温度	-40 °C ... +70 °C
导线连接技术	CAGE CLAMP®
所接导线范围	0.25 mm ² ... 1.5 mm ² /AWG 24 ... 14
剥线长度	5 ... 6 mm/0.22 in
外形尺寸(mm) W x H x L	49.5 x 64.7 x 96.8
	以DIN 35导轨的上边线为高度基准
重量	80.6 g
储存温度	-40 °C ... +85 °C
相对空气湿度	95%, 短期结露符合3K7类别/ IEC EN 60721-3-3标准 (风力凝结和结冰的情况除外)
抗振动	符合IEC 60068-2-6 (加速度: 5g), EN 60870-2-2, IEC 60721-3-1, -3, EN 50155, EN 61373标准
抗冲击	符合IEC 60068-2-27 (15g/11 ms/半正 弦曲线/1000次冲击; 25g/6 ms/1000 次冲击), EN 50155, EN 61373标准
防护等级	IP20
EMC - 抗干扰性	符合EN 61000-6-1, -2, EN 61131-2, 船舶应用, EN 50121-3-2, -4, -5, EN 60255-26, EN 60870-2-1, EN 61850-3, IEC 61000-6-5, IEEE 1613, VDEW: 1994标准
EMC - 辐射干扰	符合EN 61000-6-3, -4, EN 61131-2, EN 60255-26, 船舶应用, EN 60870-2-1, EN 61850-3, EN 50121-3-2, -4, -5标准
工作海拔	温度无降额: 0 m ... 2000 m; 温度有降额: 2000 m ... 5000 m (0.5 K/100 m); 最高: 5000 m

CANopen现场总线适配器D-Sub

404 适于极端环境；10 kbaud...1Mbaud；支持数字量和模拟量信号

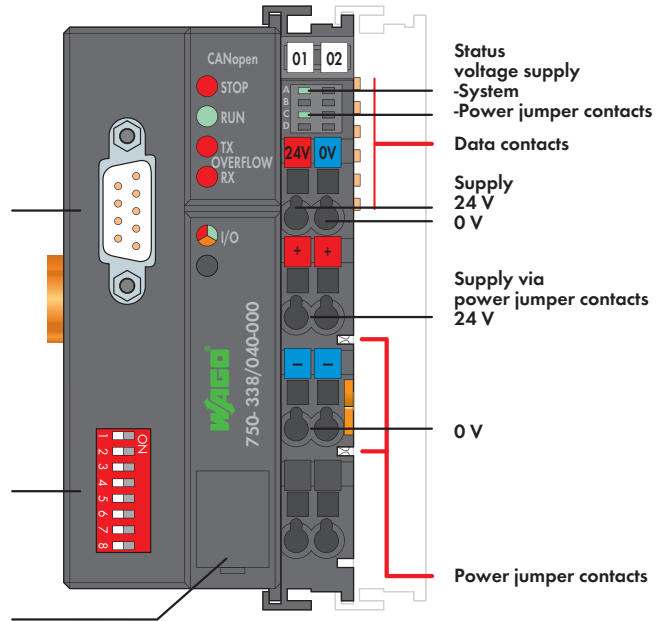
Fieldbus
connection
D-SubDIP switch
for node ID
and baud rateConfiguration
interface

该现场总线适配器(750-338/040-000)可将WAGO I/O-SYSTEM与CANopen现场总线相连，并可通过PDO和SDO传输数据。

该总线适配器可自动配置并生成包括数字量、模拟量及特殊功能模块的本地过程映像。模拟量模块和特殊功能模块以字节的形式传输数据，而数字量模块以位的形式传输数据。

本地过程映像分为数据接收和数据发送两个数据区域。借助CANopen现场总线，可将过程数据发送至控制系统做进一步处理。输出数据也通过CANopen总线发送。

模拟量模块的数据被存储在按照模块排列顺序而建立的PDO中。数字量模块的位以字节的形式映射在PDO中。如果数字量总数超过8位，则总线适配器会自动从下一个新的字节开始识别。

根据用户需要，对象字典(object dictionary)中的所有项都能够映射到32 RxPDO和32 TxPDO中。全部输入和输出过程映像可使用SDO进行传输。

通过软件可设置“占位模块”。

极端环境应用的理想选择：

- 极宽的工作温度范围
- 极高的绝缘性能和抗EMC性能
- 极强的抗振动性

说明	型号	每包数量
CANopen D-Sub/XTR	750-338/040-000	1
附件		
EDS文件	下载：www.wago.com	
小型WSB标记系列		
	空白	248-501 5
	带标记	详见11章
认证		
一致性标志	CE	
韩国认证	KC	
船舶认证	GL	
UL 508	UL 508	
ANSI/ISA 12.12.01	Class I, Div. 2, Grp. ABCD, T4	

系统数据	
连接到主站的适配器数量	110个
传输介质	屏蔽铜缆3 x 0.25 mm ²
最大总线长度	30 m ... 1000 m (取决于波特率/电缆)
波特率	10 Kbaud ... 1 Mbaud
总线适配器接口	1 x D-Sub 9, 插头

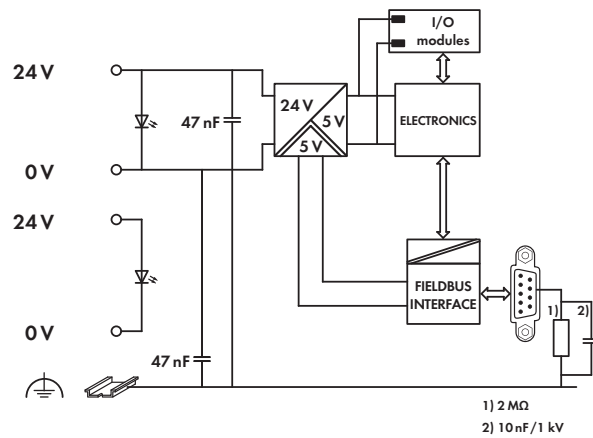
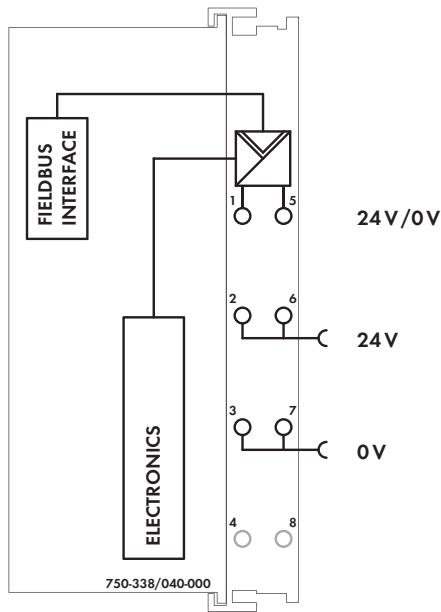

技术参数

最大I/O模块数	64个
现场总线	
最大输入过程映像	512字节
最大输出过程映像	512字节
配置	通过PC或PLC
PDO数量	32 Tx/32 Rx
SDO数量	2个服务器SDO
通信标准	DS-301 V4.1
设备标准	DS 401 V2.0
	临界检测
	边缘触发PDO
	可编程故障响应
COB ID分配	SDO, 标准
节点ID分配	DIP开关
其他CANopen特性	NMT从站
	最小启动
	可变的PDO映射
	紧急信息
	节点保护
	虚拟模块配置
供电电压	通过笼式弹簧连接技术, 24 V DC
实验室环境条件下+15 °C ... +35 °C	18 V ... 31.2 V(17.4 V ... 31.2 V) ¹⁾
适于-40 °C ... +55 °C	18 V ... 28.8 V(17.4 V ... 28.8 V) ¹⁾
适于+55 °C ... +70 °C	18 V ... 26.4 V(17.4 V ... 26.4 V) ¹⁾
	¹⁾ 包括15%残留纹波
最大输入电流(24 V)	500 mA
电源供电效率	90 %
内部电流消耗(5 V)	350 mA
供I/O模块用总电流(5 V)	1650 mA
电源跨接触点电压	24 V DC
电源跨接触点电流(最大)	10 A DC
额定脉冲电压	1 kV

常规参数

工作温度	-40 °C ... +70 °C
导线连接技术	CAGE CLAMP®
所接导线范围	0.25 mm ² ... 2.5 mm ² /AWG 24 ... 14
剥线长度	8 ... 9 mm/0.33 in
外形尺寸(mm) W x H x L	50.5 x 63.9 x 100
	以DIN 35导轨的上边线为高度基准
重量	176.5 g
储存温度	-40 °C ... +85 °C
相对空气湿度	95 %, 短期结露符合3K7类别/ IEC EN 60721-3-3标准 (风力凝结和结冰的情况除外)
抗振动	符合IEC 60068-2-6(加速度: 5g), EN 60870-2-2, IEC 60721-3-1, -3, EN 50155, EN 61373标准
抗冲击	符合IEC 60068-2-27 (15g/11 ms/半正弦曲线/1000次冲击; 25g/6 ms/1000次冲击), EN 50155, EN 61373标准
防护等级	IP20
EMC - 抗干扰性	符合EN 61000-6-1, -2, EN 61131-2, 船舶应用, EN 50121-3-2, -4, -5, EN 60255-26标准
EMC - 辐射干扰	符合EN 61000-6-3, -4, EN 61131-2, EN 60255-26, 船舶应用, EN 60870-2-1, EN 61850-3, EN 50121-3-2, -4, -5标准
工作海拔	温度无降额: 0 m ... 2000 m; 温度有降额: 2000 m ... 5000 m (0.5 K/100 m); 最高: 5000 m

8通道数字量输入模块24 V DC

适于极端环境；高电平触发，2线制连接

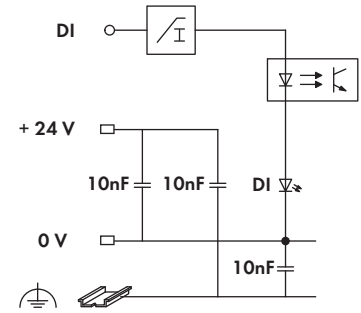
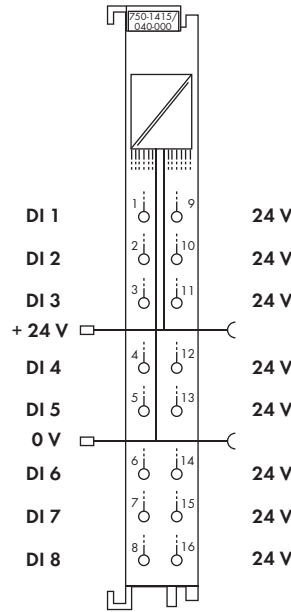
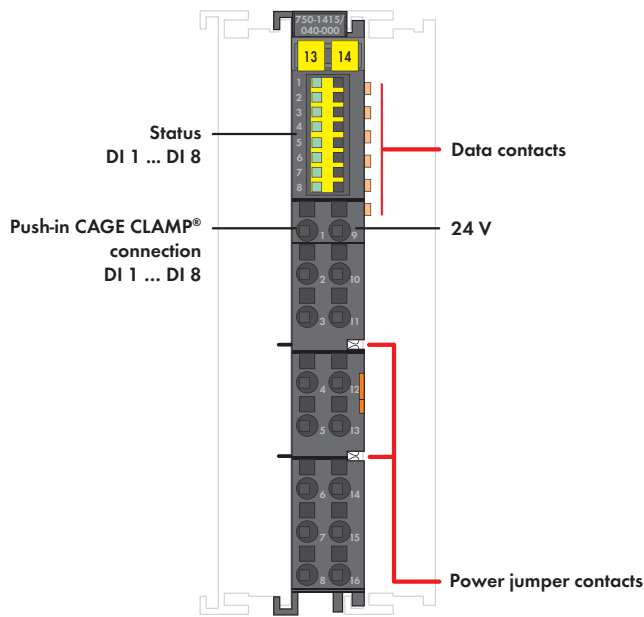

该2线制数字量输入模块带有8个通道，且宽度仅为12 mm。它可接收现场侧(如：传感器、编码器、开关或接近开关)的二进制控制信号。该模块采用直插型笼式弹簧连接技术(Push-in CAGE CLAMP®)，允许单股导线直接插入。每个输入通道均带有抗干扰RC滤波器(时间常数为3.0 ms)。绿色LED指示灯显示每个通道的开关状态。现场层和系统层之间经电气隔离。

需要使用210-719操作工具(刀口尺寸2.5 mm)打开直插型笼式弹簧接线单元。

极端环境应用的理想选择：

- 极宽的工作温度范围
- 极高的绝缘性能和抗EMC性能
- 极强的抗振动性

说明	型号	每包数量
8DI 24 V DC 3.0ms, 2线制连接/XTR	750-1415/040-000	1
附件		
小型WSB标记系列		
 空白	248-501	5
带标记	详见11章	
操作工具，带有绝缘手柄，1型，刀口尺寸(2.5 x 0.4) mm	210-719	50
认证		
一致性标志	CE	
韩国认证	KC	
船舶认证	GL	
UL 508		
ANSI/ISA 12.12.01	Class I, Div. 2, Grp. ABCD, T4	
技术参数		
导线连接技术	Push-in CAGE CLAMP®	
所接导线范围	0.25 mm ² ... 1.5 mm ² /AWG 24 ... 16	
剥线长度	8 ... 9 mm/0.33 in	
外形尺寸(mm) W x H x L	12 x 61.8 x 100	
	以DIN 35导轨的上边线为高度基准	
重量	46.8 g	
工作温度	-40 °C ... +70 °C	
储存温度	-40 °C ... +85 °C	
相对空气湿度	95 %，短期结露符合3K7类别/IEC EN 60721-3-3标准(风力凝结和结冰的情况除外)	
工作海拔	温度无降额：0 m ... 2000 m；温度有降额：2000 m ... 5000 m (0.5 K/100 m)；最高：5000 m	

技术参数	
输入点数	8
输入类型	高电平触发
信号电压(0)	-3 V ... +5 V DC (Type 1/3)
信号电压(1)	+11 V ... +30 V DC (Type 3)
输入电流(典型)	+1.6 mA (在5 V DC时) +4.3 mA ... +4.6 mA (在24 V DC时)
输入滤波	3.0 ms
电流消耗(内部)	6 mA
典型电流消耗(现场侧)	2 mA
电源跨触点电压	24 V DC
实验室环境条件下 +15 °C ... +35 °C	18 V ... 31.2 V (17.4 V ... 31.2 V) ¹⁾
适于 -40 °C ... +55 °C	18 V ... 28.8 V (17.4 V ... 28.8 V) ¹⁾
适于 +55 °C ... +70 °C	18 V ... 26.4 V (17.4 V ... 26.4 V) ¹⁾
	¹⁾ 包括15%残留纹波
电源跨触点电流(最大)	10 A
额定脉冲电压	1 kV
位宽	8位
抗振动	符合IEC 60068-2-6 (加速度：5g)，EN 60870-2-2，IEC 60721-3-1，-3，EN 50155，EN 61373标准
抗冲击	符合IEC 60068-2-27 (15g/11 ms/半正弦曲线/1000次冲击；25g/6 ms/1000次冲击)，EN 50155，EN 61373标准
EMC - 抗干扰性	符合EN 61000-6-1，-2，EN 61131-2，船舶应用，EN 50121-3-2，-4，-5，EN 60255-26，EN 60870-2-1，EN 61850-3，IEC 61000-6-5，IEEE 1613，VDEW：1994标准
EMC - 辐射干扰	符合EN 61000-6-3，-4，EN 61131-2，EN 60255-26，船舶应用，EN 60870-2-1，EN 61850-3，EN 50121-3-2，-4，-5标准

16通道数字量输入模块24 V DC

适于极端环境；高电平触发

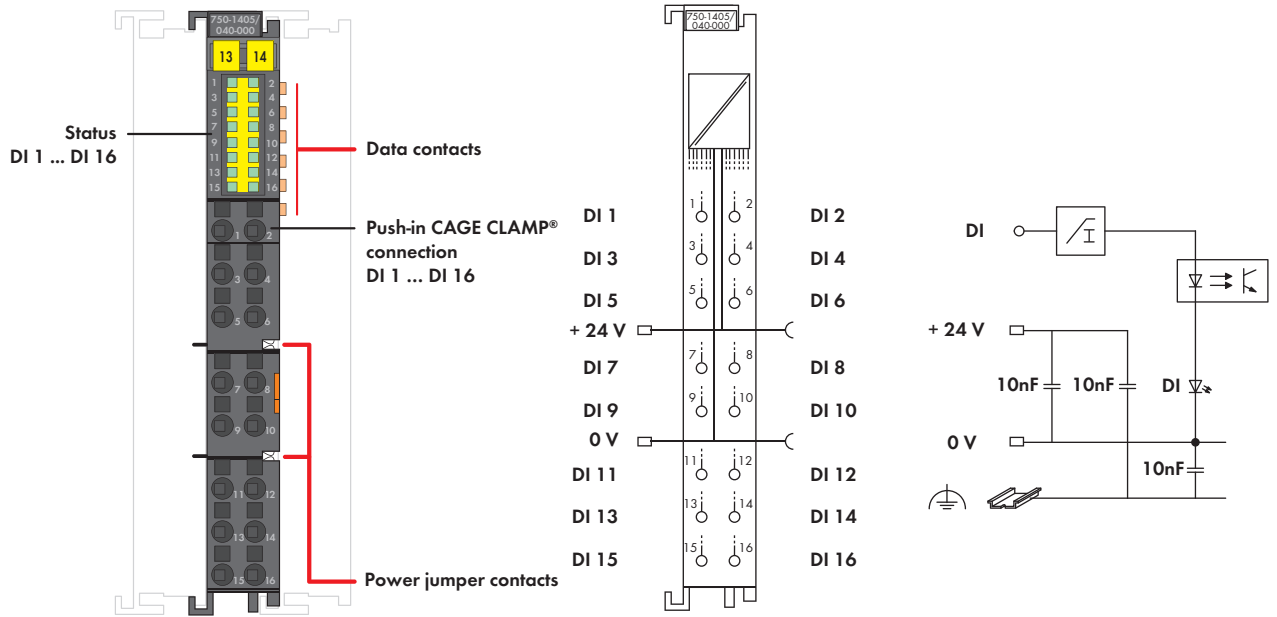

该数字量输入模块带有16个通道，且宽度仅为12 mm。
 它可接收现场侧(如：传感器、编码器、开关或接近开关)的二进制控制信号。
 该模块采用直插型笼式弹簧连接技术(Push-in CAGE CLAMP®)，允许单股导线直接插入。
 每个输入通道均带有抗干扰RC滤波器(时间常数为3.0 ms)。
 现场层和系统层之间经电气隔离。

极端环境应用的理想选择：

- 极宽的工作温度范围
- 极高的绝缘性能和抗EMC性能
- 极强的抗振动性

说明	型号	每包数量	
16DI 24 V DC 3.0ms/XTR	750-1405/040-000	1	
附件			
小型WSB标记系列			
	空白	248-501	5
	带标记	详见11章	
操作工具，带有绝缘手柄，1型，刀口尺寸(2.5 x 0.4) mm	210-719	50	
认证			
一致性标志	CE		
韩国认证	KC		
船舶认证	GL		
UL 508			
ANSI/ISA 12.12.01	Class I, Div. 2, Grp. ABCD, T4		
技术参数			
导线连接技术	Push-in CAGE CLAMP®		
所接导线范围	0.25 mm ² ... 1.5 mm ² /AWG 24 ... 16		
剥线长度	8 ... 9 mm/0.33 in		
外形尺寸(mm) W x H x L	12 x 61.8 x 100		
重量	46.5 g		
工作温度	-40 °C ... +70 °C		
储存温度	-40 °C ... +85 °C		
相对空气湿度	95 %，短期结露符合3K7类别/ IEC EN 60721-3-3标准 (风力凝结和结冰的情况除外)		
工作海拔	温度无降额：0 m ... 2000 m； 温度有降额：2000 m ... 5000 m (0.5 K/100 m)；最高：5000 m		

技术参数	
输入点数	16
输入类型	Type 1，符合IEC61131-2标准； 高电平触发
信号电压(0)	-3 V ... +5 V DC
信号电压(1)	15 V ... 30 V DC
输入电流(典型)	+0.6 mA (5 V DC时)
	+2.1 mA ... +2.4 mA (24 V DC时)
输入滤波	3.0 ms
延迟时间“0”>“1”	3 ms
延迟时间“1”>“0”	4 ms
电流消耗(内部)	25 mA
电源跨接点电压	24 V DC
	实验室环境条件下 +15 °C ... +35 °C 18 V ... 31.2 V (17.4 V ... 31.2 V) ¹⁾
	适于-40 °C ... +55 °C 18 V ... 28.8 V (17.4 V ... 28.8 V) ¹⁾
	适于+55 °C ... +70 °C 18 V ... 26.4 V (17.4 V ... 26.4 V) ¹⁾
	¹⁾ 包括15%残留纹波
电源跨接点电流(最大)	10 A
额定脉冲电压	1 kV
位宽	16位
抗振动	符合IEC 60068-2-6 (加速度：5g)， EN 60870-2-2，IEC 60721-3-1，-3， EN 50155，EN 61373标准
抗冲击	符合IEC 60068-2-27 (15g/11 ms/半正弦曲线/1000次冲击；25g/6 ms/1000次冲击)，EN 50155，EN 61373标准
EMC - 抗干扰性	符合EN 61000-6-1，-2，EN 61131-2， 船舶应用，EN 50121-3-2，-4，-5， EN 60255-26，EN 60870-2-1， EN 61850-3，IEC 61000-6-5， IEEE 1613，VDEW；1994标准
EMC - 辐射干扰	符合EN 61000-6-3，-4，EN 61131-2， EN 60255-26，船舶应用，EN 60870-2-1， EN 61850-3，EN 50121-3-2，-4，-5标准

5 2通道数字量输入模块220 V DC

408

适于极端环境；2至4线制连接；高电平触发

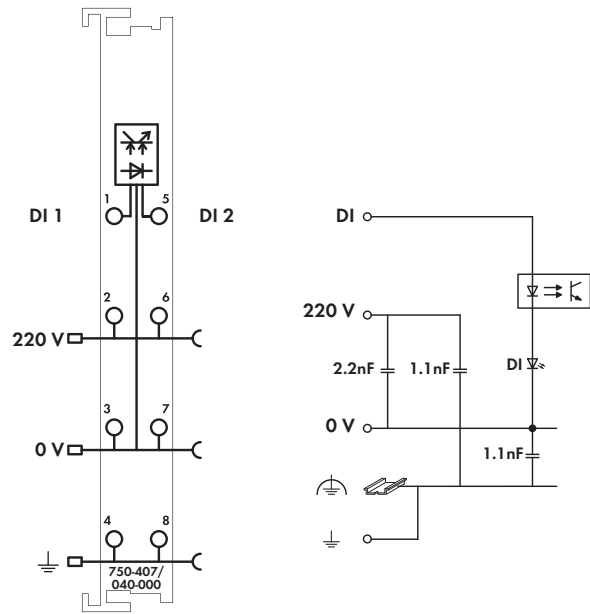
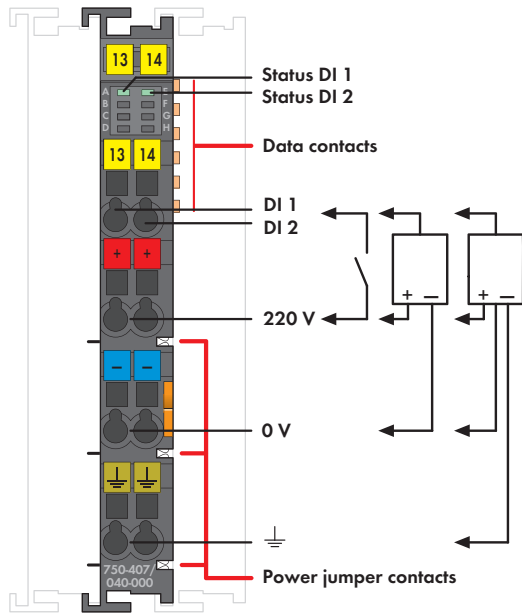

该数字量输入模块可接收现场侧(如：传感器)的控制信号。该模块支持4线制连接技术，允许直接连接带有接地线的传感器。每个输入通道均带有抗干扰滤波器(时间常数为3.0 ms)。现场层和系统层之间经电气隔离。如果使用接地功能，那么每隔7个模块必须重新安装一个现场侧电源。

极端环境应用的理想选择：

- 极宽的工作温度范围
- 极高的绝缘性能和抗EMC性能
- 极强的抗振动性

说明	型号	每包数量
2DI 220 V DC 3.0ms/XTR	750-407/040-000	1
附件		
小型WSB标记系列		
空白	248-501	5
带标记	详见11章	
认证		
一致性标志	CE	
韩国认证	KC	
船舶认证	GL	
UL 508		
ANSI/ISA 12.12.01	Class I, Div. 2, Grp. ABCD, T4	
技术参数		
导线连接技术	CAGE CLAMP®	
所接导线范围	0.25 mm ² ... 2.5 mm ² /AWG 24 ... 14	
剥线长度	8 ... 9 mm/0.33 in	
外形尺寸(mm) W x H x L	12 x 60.6 x 100	
重量	47 g	
工作温度	-40 °C ... +70 °C	
储存温度	-40 °C ... +85 °C	
相对空气湿度	95 %，短期结露符合3K7类别/ IEC EN 60721-3-3标准 (风力凝结和结冰的情况除外)	
工作海拔	温度无降额：0 m ... 2000 m； 温度有降额：2000 m ... 5000 m (0.5 K/100 m)；最高：5000 m	

技术参数	
输入点数	2
信号电压(0)	-3 V ... +100 V DC
信号电压(1)	160 V ... 286 V DC
电源跨接触点电压	220 V DC (-20 % ... +25 %)
输入电流(典型)	1.2 mA，在220 V DC时
输入滤波	3.0 ms
电流消耗(内部)	5 mA
电源跨接触点电流(最大)	10 A (工作温度 < 60 °C)； 8 A (工作温度60 °C ... 70 °C)
额定脉冲电压	5.0 kV (EN 60870-2-1/Class VW3)； 4.0 kV (UL 508)； 4.0 kV (EN 60664-1/最大海拔高度 4,000 m)； 2.5 kV (EN 60664-1/海拔高度4,000 m至 5,000 m)
过电压类别	额定电压 220 V； III (EN 60664-1/最大海拔高度4,000 m)； II (EN 60664-1/海拔高度4,000 m至 5,000 m)
污染等级	2 (EN 60664-1)
位宽	2位
抗振动	符合IEC 60068-2-6 (加速度：5g)； EN 60870-2-2, IEC 60721-3-1, -3, EN 50155, EN 61373标准
抗冲击	符合IEC 60068-2-27 (15g/11 ms/半正弦曲线/1000次冲击； 25g/6 ms/1000次冲击)，EN 50155, EN 61373标准
EMC - 抗干扰性	符合EN 61000-6-1, -2, EN 61131-2, 船舶应用, EN 50121-3-2, -4, -5, EN 60255-26, EN 60870-2-1, EN 61850-3, IEC 61000-6-5, IEEE 1613, VDEW: 1994标准
EMC - 辐射干扰	符合EN 61000-6-3, -4, EN 61131-2, EN 60255-26, 船舶应用, EN 60870-2-1, EN 61850-3, EN 50121-3-2, -4, -5标准

2通道数字量输出模块24 V DC

适于极端环境；短路保护，高电平触发，诊断功能

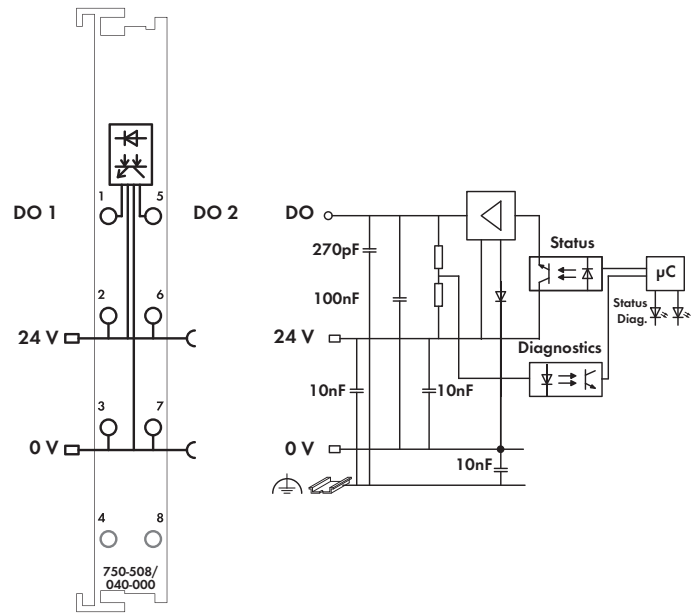
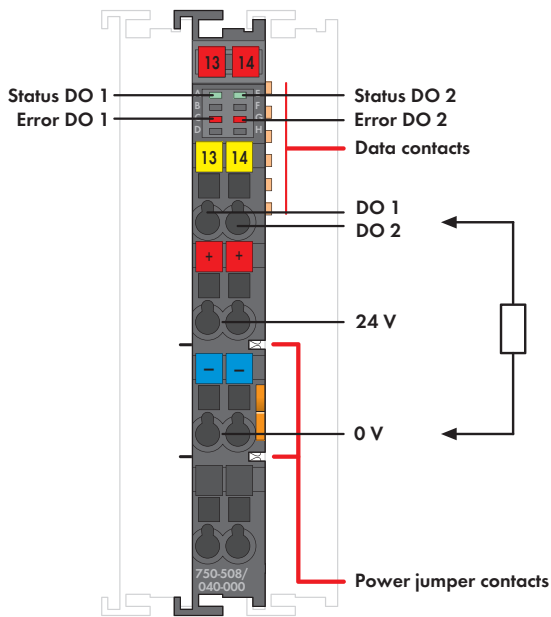

该数字量输出模块可将自动化设备的控制信号传输至所连接的执行器。

所有输出端均带有短路保护。

该模块还可识别过载、短路和断线状态。

故障状态可传输至现场总线适配器并通过LED指示灯显示。

该模块支持3线制连接技术。

现场层与系统层之间经电气隔离。

极端环境应用的理想选择：

- 极宽的工作温度范围
- 极高的绝缘性能和抗EMC性能
- 极强的抗振动性

说明	型号	每包数量	
2DO 24 V DC 2.0 A/诊断/XTR	750-508/040-000	1	
具有抗干扰特性，适于安全功能应用(详见手册)			
附件	型号	每包数量	
小型WSB标记系列			
	空白	248-501	5
	带标记	详见11章	
认证			
一致性标志	CE		
韩国认证	KC		
船舶认证	GL		
UL 508			
ANSI/ISA 12.12.01	Class I, Div. 2, Grp. ABCD, T4		
技术参数			
导线连接技术	CAGE CLAMP®		
所接导线范围	0.25 mm² ... 2.5 mm²/AWG 24 ... 14		
剥线长度	8 ... 9 mm/0.33 in		
外形尺寸(mm) W x H x L	12 x 60.6 x 100		
	以DIN 35导轨的上边线为高度基准		
重量	46.9 g		
工作温度	-40 °C ... +70 °C		
储存温度	-40 °C ... +85 °C		
相对空气湿度	95 %，短期结露符合3K7类别/ IEC EN 60721-3-3标准 (风力凝结和结冰的情况除外)		
工作海拔	温度无降额：0 m ... 2000 m； 温度有降额：2000 m ... 5000 m (0.5 K/100 m)；最高：5000 m		

技术参数	
输出点数	2
输出类型	高电平触发
负载类型	阻性、感性、灯
最大开关频率	1 kHz
输出电流(最大)	2 A
电流消耗(内部)	14 mA
典型电流消耗(现场侧)	7 mA + 负载
电源跨接触点电压	24 V DC
实验室环境条件下 +15 °C ... +35 °C	18 V ... 31.2 V (17.4 V ... 31.2 V) ¹⁾
适于 -40 °C ... +55 °C	18 V ... 28.8 V (17.4 V ... 28.8 V) ¹⁾
适于 +55 °C ... +70 °C	18 V ... 26.4 V (17.4 V ... 26.4 V) ¹⁾
	¹⁾ 包括15%残留纹波
电源跨接触点电流(最大)	10 A
额定脉冲电压	1 kV
位宽	2位
抗振动	符合IEC 60068-2-6 (加速度：5g)， EN 60870-2-2, IEC 60721-3-1, -3,EN 50155, EN 61373标准
抗冲击	符合IEC 60068-2-27 (15g/11 ms/半正 弦曲线/1000次冲击；25g/6 ms/1000 次冲击)，EN 50155, EN 61373标准
EMC - 抗干扰性	符合EN 61000-6-1, -2, EN 61131-2, 船舶应用， EN 50121-3-2, -4, -5, EN 60255-26, EN 60870-2-1, EN 61850-3, IEC 61000-6-5, IEEE 1613, VDEW: 1994标准
EMC - 辐射干扰	符合EN 61000-6-3, -4, EN 61131-2, EN 60255-26, 船舶应用， EN 60870-2-1, EN 61850-3, EN 50121-3-2, -4, -5标准

8通道数字量输出模块24 V DC

适于极端环境；高电平触发，2线制连接

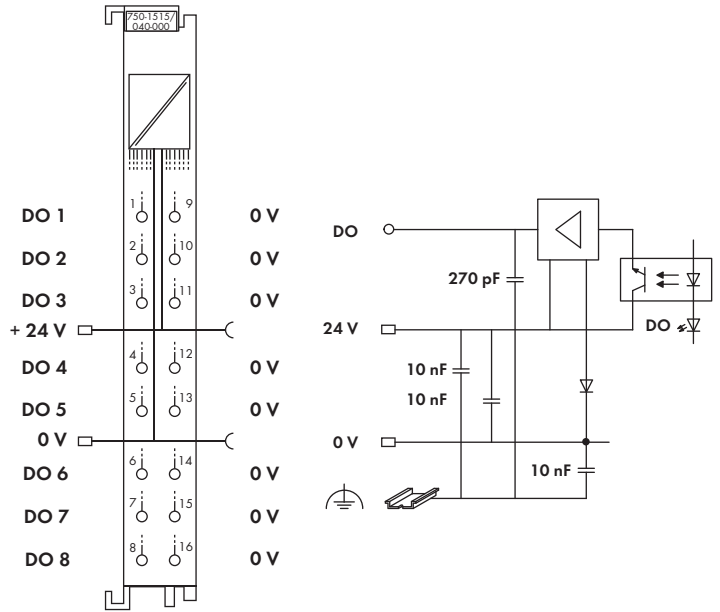
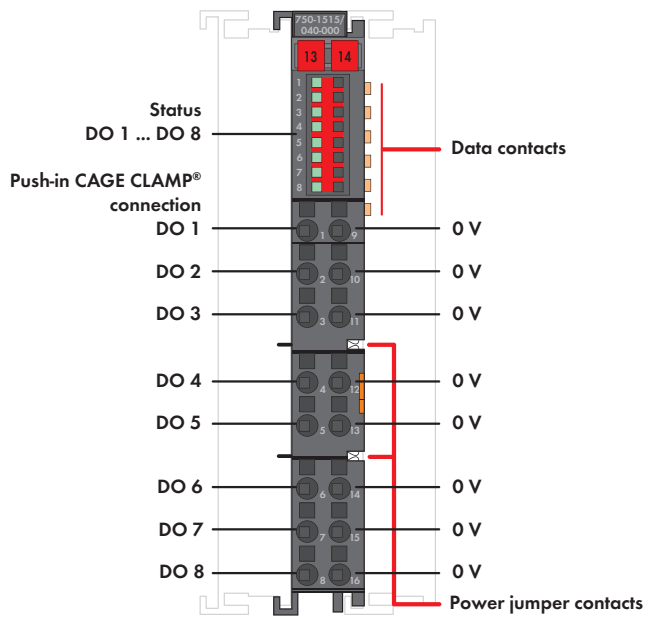

该2线制数字量输出模块带有8个通道，且宽度仅为12 mm。它可将自动化设备的二进制控制信号传输到所连接的执行器(如电磁阀、接触器、发送器、继电器或其他电气负载)上。该模块采用直插型笼式弹簧连接技术(Push-in CAGE CLAMP®)，允许单股导线直接插入。绿色LED指示灯可显示每个通道的开关状态。现场层与系统层之间经电气隔离。

需要使用210-719操作工具(刀口尺寸2.5 mm)打开直插型笼式弹簧接线单元。

极端环境应用的理想选择：

- 极宽的工作温度范围
- 极高的绝缘性能和抗EMC性能
- 极强的抗振动性

说明	型号	每包数量	
8DO 24 V DC 0.5 A, 2线制连接/XTR	750-1515/040-000	1	
具有抗干扰特性，适于安全功能应用(详见手册)			
附件	型号	每包数量	
小型WSB标记系列			
	空白	248-501	5
	带标记	详见11章	
操作工具，带有绝缘手柄，1型，刀口尺寸(2.5 x 0.4) mm	210-719	50	
认证			
一致性标志	CE		
韩国认证	KC		
船舶认证	GL		
UL 508			
ANSI/ISA 12.12.01	Class I, Div. 2, Grp. ABCD, T4		
技术参数			
导线连接技术	Push-in CAGE CLAMP®		
所接导线线范围	0.25 mm ² ... 1.5 mm ² /AWG 24 ... 16		
剥线长度	8 ... 9 mm/0.33 in		
外形尺寸(mm) W x H x L	12 x 61.8 x 100		
	以DIN 35导轨的上边线为高度基准		
重量	47 g		
工作温度	-40 °C ... +70 °C		
储存温度	-40 °C ... +85 °C		
相对空气湿度	95 %，短期结露符合3K7类别/IEC EN 60721-3-3标准(风力凝结和结冰的情况除外)		
工作海拔	温度无降额：0 m ... 2000 m； 温度有降额：2000 m ... 5000 m (0.5 K/100 m)；最高：5000 m		

技术参数	
输出点数	8
输出类型	高电平触发
负载类型	阻性、感性、灯
最大开关频率	1 kHz
输出电流(最大)	0.5 A, 短路保护
最大电流消耗(内部)	20 mA
典型电流消耗(现场侧)	15 mA
电源跨接触点电压	24 V DC
实验室环境条件下+15 °C ... +35 °C	18 V ... 31.2 V (17.4 V ... 31.2 V) ¹⁾
适于-40 °C ... +55 °C	18 V ... 28.8 V (17.4 V ... 28.8 V) ¹⁾
适于+55 °C ... +70 °C	18 V ... 26.4 V (17.4 V ... 26.4 V) ¹⁾
	¹⁾ 包括15%残留纹波
电源跨接触点电流(最大)	10 A
额定脉冲电压	1 kV
位宽	8位
抗振动	符合IEC 60068-2-6 (加速度：5g)， EN 60870-2-2, IEC 60721-3-1, -3, EN 50155, EN 61373标准
抗冲击	符合IEC 60068-2-27 (15g/11 ms/半正弦曲线/1000次冲击；25g/6 ms/1000次冲击)，EN 50155, EN 61373标准
EMC - 抗干扰性	符合EN 61000-6-1-2, EN 61131-2, 船舶应用， EN 50121-3-2, -4, -5, EN 60255-26, EN 60870-2-1, EN 61850-3, IEC 61000-6-5, IEEE 1613, VDEW: 1994标准
EMC - 辐射干扰	符合EN 61000-6-3, -4, EN 61131-2, EN 60255-26, 船舶应用， EN 60870-2-1, EN 61850-3, EN 50121-3-2, -4, -5标准

2通道继电器输出模块230 V AC, 1.0 A

适于极端环境, 干触点, 2个转换触点

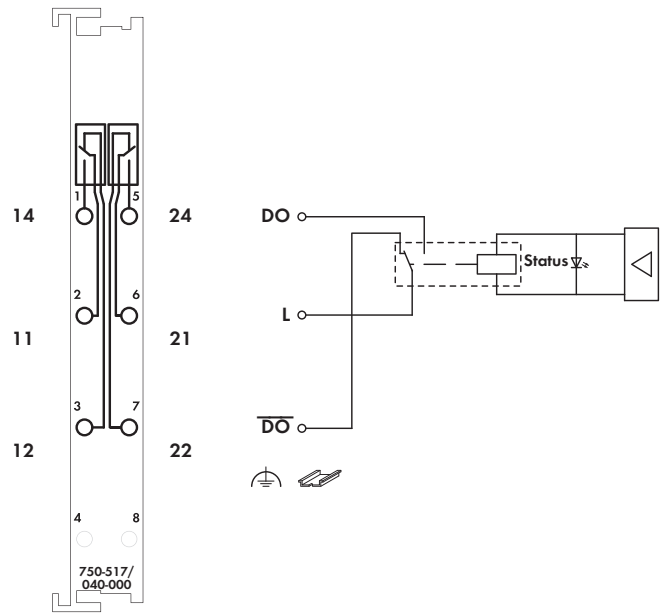
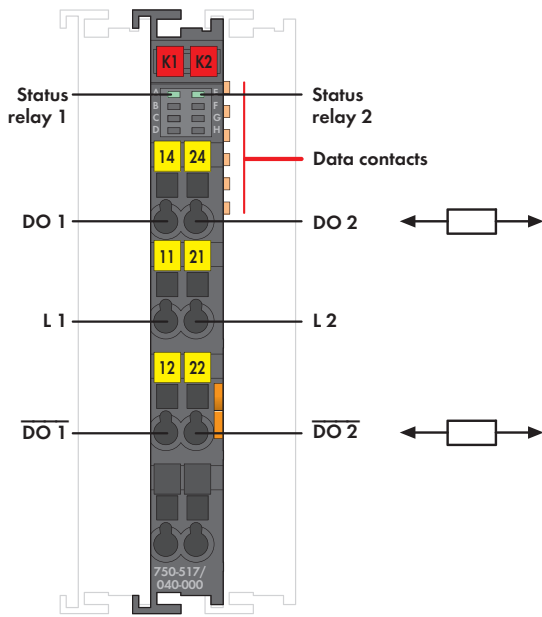

该数字量输出模块可将自动化设备的控制信号传输至所连接的执行器。

继电器由内部系统电压触发。

触点经电气隔离。

LED指示灯可显示继电器的开关状态。

极端环境应用的理想选择:

- 极宽的工作温度范围
- 极高的绝缘性能和抗EMC性能
- 极强的抗振动性

说明	型号	每包数量
2DO 230 V AC 1.0A/继电器 2CO/ 干触点/XTR	750-517/040-000	1
附件		
小型WSB标记系列		
 空白	248-501	5
带标记	详见11章	
认证		
一致性标志	CE	
韩国认证	KC	
船舶认证	GL	
UL 508		
ANSI/ISA 12.12.01	Class I, Div. 2, Grp. ABCD, T4	
技术参数		
导线连接技术	CAGE CLAMP®	
所接导线范围	0.25 mm ² ... 2.5 mm ² /AWG 24 ... 14	
剥线长度	8 ... 9 mm/0.33 in	
外形尺寸(mm) W x H x L	12 x 60.6 x 100	
重量	53.5 g	
工作温度	-40 °C ... +70 °C	
储存温度	-40 °C ... +85 °C	
相对空气湿度	95 %, 短期结露符合3K7类别/ IEC EN 60721-3-3标准	
工作海拔	(风力凝结和结冰的情况除外) 温度无降额: 0 m ... 2000 m; 温度有降额: 2000 m ... 5000 m (0.5 K/100 m); 最高: 5000 m	

技术参数	
输出点数	2个转换触点
最大开关频率	6次/分钟(额定负载时)
导通时间(最大)	8 ms
关断时间(最大)	4 ms
触点材质	银合金
机械寿命(最小)	5 x 10 ⁶ (180开关次数/分钟)
电气寿命(最小)	1 x 10 ⁶ (1 A AC/250 V) (阻性负载)
最大开关电压	250 V AC/300 V DC
最小开关电流	100 mA/12 V DC
最大开关电流	1 A AC; 1 A, 40 V DC时; 0.15 A, 300 V DC时
最大电流消耗(内部)	90 mA
额定脉冲电压	5.0 kV [EN 60870-2-1/Class VW3]; 6.0 kV [UL 508]; 6.0 kV [EN 60664-1/ 最大海拔高度4000 m]; 4.0 kV [EN 60664-1/海拔高度4000 m 至5000 m]
过电压类别	额定电压230 V; III [EN 60664-1/最大海拔高度4000 m]; II [EN 60664-1/海拔高度4000 m至5000 m]
污染等级	2 [EN 60664-1]
内部位宽	2位输出
抗振动	符合IEC 60068-2-6 (加速度: 5g), EN 60870-2-2, IEC 60721-3-1, -3, EN 50155, EN 61373标准
抗冲击	符合IEC 60068-2-27 (15g/11 ms/半正 弦曲线/1000次冲击; 25g/6 ms/1000 次冲击), EN 50155, EN 61373标准
EMC - 抗干扰性	符合EN 61000-6-1, -2, EN 61131-2, 船舶应用, EN 50121-3-2, -4, -5, EN 60255-26, EN 60870-2-1, EN 61850-3, IEC 61000-6-5, IEEE 1613, VDEW: 1994标准
EMC - 辐射干扰	符合EN 61000-6-3, -4, EN 61131-2, EN 60255-26, 船舶应用, EN 60870-2-1, EN 61850-3, EN 50121-3-2, -4, -5标准

5 4通道模拟量输入模块0/4-20 mA

适于极端环境；单端输入

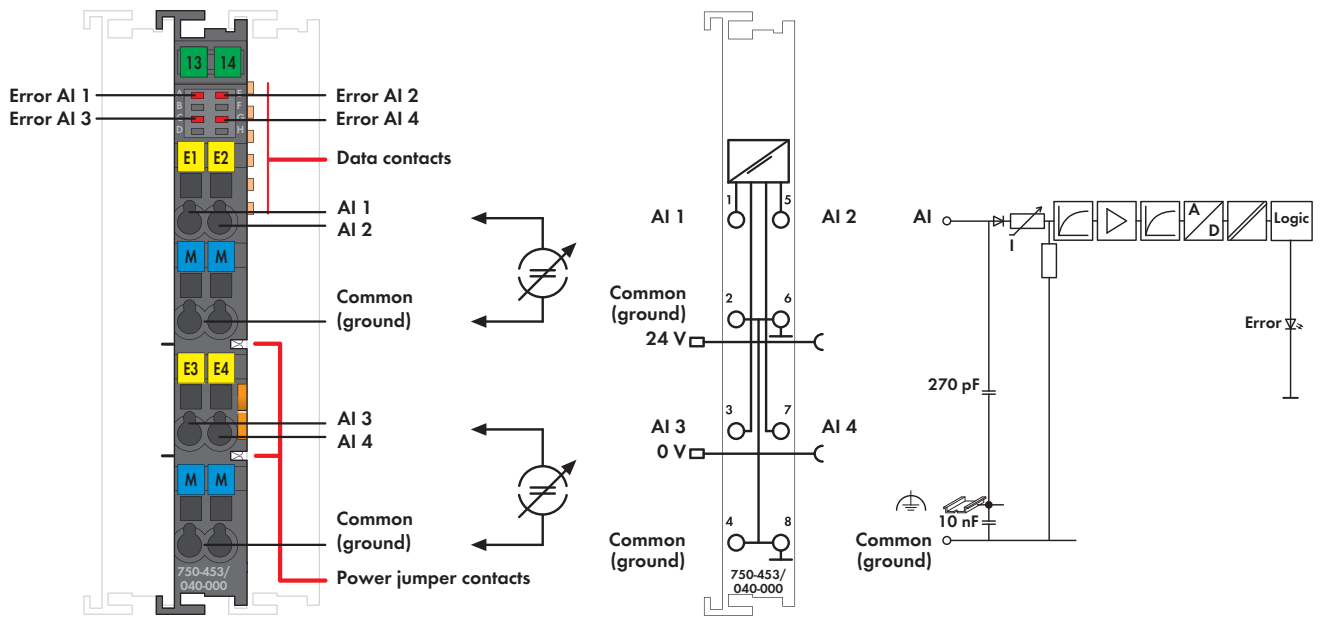

该模拟量输入模块可处理0/4-20 mA标准信号。
输入信号经电气隔离，并以12位分辨率的形式传输。
模块由内部系统电源供电。
模块的输入通道具有一个公共接地电位。

极端环境应用的理想选择：

- 极宽的工作温度范围
- 极高的绝缘性能和抗EMC性能
- 极强的抗振动性

说明	型号	每包数量
4AI 0-20mA S.E./XTR	750-453/040-000	1
4AI 4-20mA S.E./XTR	750-455/040-000	1
附件		
小型WSB标记系列		
	空白	248-501
	带标记	详见11章
认证		
一致性标志	CE	
韩国认证	KC	
船舶认证	GL	
UL 508		
ANSI/ISA 12.12.01	Class I, Div. 2, Grp. ABCD, T4	
技术参数		
导线连接技术	CAGE CLAMP®	
所接导线范围	0.25 mm ² ... 2.5 mm ² /AWG 24 ... 14	
剥线长度	8 ... 9 mm/0.33 in	
外形尺寸(mm) W x H x L	12 x 60.6 x 100	
重量	51.3 g	
工作温度	-40 °C ... +70 °C	
储存温度	-40 °C ... +85 °C	
相对空气湿度	95 %，短期结露符合3K7类别/ IEC EN 60721-3-3标准 (风力凝结和结冰的情况除外)	
工作海拔	温度无降额：0 m ... 2000 m， 温度有降额：2000 m ... 5000 m (0.5 K/100 m)；最高：5000 m	

技术参数	
输入点数	4
信号特性	单端输入
信号电流	0 mA ... 20 mA (750-453/040-000) 4 mA ... 20 mA (750-455/040-000)
输入电压(最大)	32 V
输入阻抗	< 100 Ω/ 20 mA
转换时间(典型)	10 ms
分辨率	12位
测量误差(25 °C)	< ± 0.1 %满量程
温度系数	< ± 0.01 %/K满量程
电流消耗(内部)	65 mA
电源跨接触点电压	24 V DC
实验室环境条件下+15 °C ... +35 °C	18 V ... 31.2 V (17.4 V ... 31.2 V) ¹⁾
适于-40 °C ... +55 °C	18 V ... 28.8 V (17.4 V ... 28.8 V) ¹⁾
适于+55 °C ... +70 °C	18 V ... 26.4 V (17.4 V ... 26.4 V) ¹⁾
	¹⁾ 包括15%残留纹波
电源跨接触点电流(最大)	10 A
额定脉冲电压	1 kV
位宽	4 x 16位数据 4 x 8位控制/状态(可选)
EMC - 抗干扰性	符合EN 61000-6-1, -2, EN 61131-2, 船舶应用, EN 50121-3-2, -4, -5, EN 60255-26, EN 60870-2-1, EN 61850-3, IEC 61000-6-5, IEEE 1613, VDEW: 1994标准
EMC - 辐射干扰	符合EN 61000-6-3, -4, EN 61131-2, EN 60255-26, 船舶应用, EN 60870-2-1, EN 61850-3, EN 50121-3-2, -4, -5标准
抗振动	符合IEC 60068-2-6 (加速度: 5g), EN 60870-2-2, IEC 60721-3-1, -3, EN 50155, EN 61373标准
抗冲击	符合IEC 60068-2-27 (15g/11 ms/半正弦 曲线/1000次冲击; 25g/6 ms/1000次冲 击), EN 50155, EN 61373标准

4通道模拟量输入模块0-10V

适于极端环境；单端输入

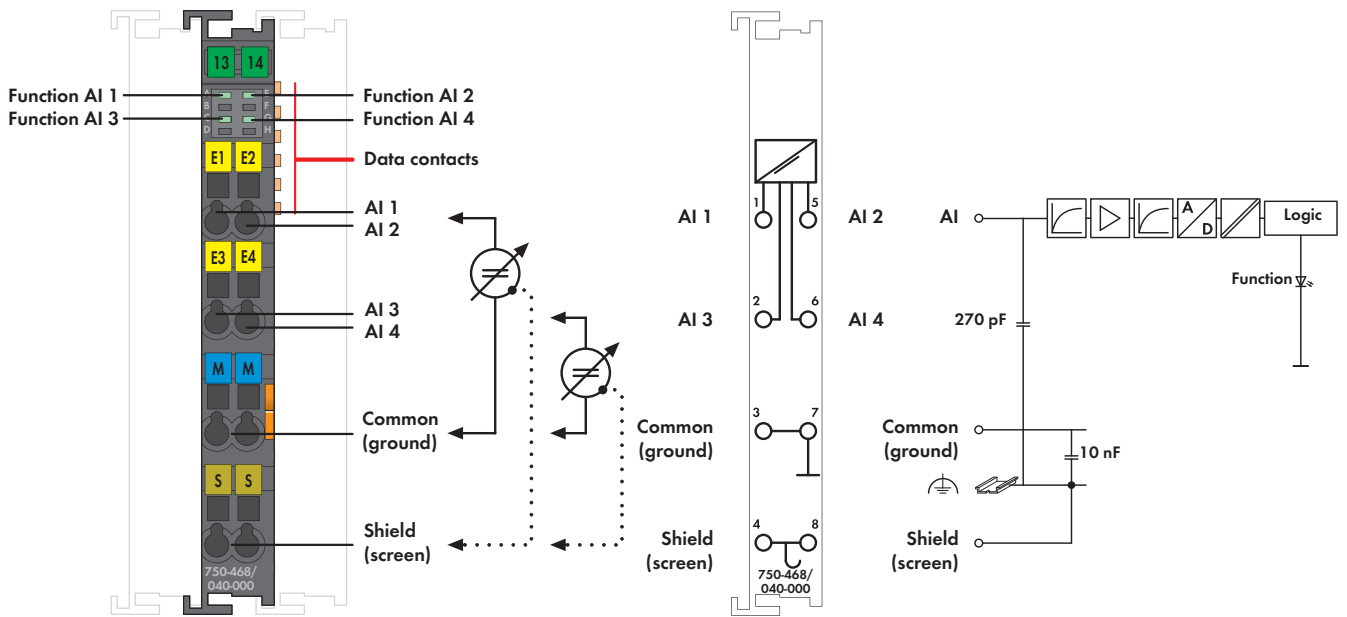

该模拟量输入模块可处理0-10 V标准信号。输入信号经电气隔离，并以12位分辨率的形式传输。模块由内部系统电源供电。模块的输入通道具有一个公共接地电位。屏蔽端可直接与DIN导轨相连。

极端环境应用的理想选择：

- 极宽的工作温度范围
- 极高的绝缘性能和抗EMC性能
- 极强的抗振动性

说明	型号	每包数量
4AI 0-10V DC S.E./XTR	750-468/040-000	1
附件		
小型WSB标记系列		
	空白	248-501
	带标记	详见11章
认证		
一致性标志	CE	
韩国认证	KC	
船舶认证	GL	
UL 508		
ANSI/ISA 12.12.01	Class I, Div. 2, Grp. ABCD, T4	
技术参数		
导线连接技术	CAGE CLAMP®	
所接导线范围	0.25 mm² ... 2.5 mm²/AWG 24 ... 14	
剥线长度	8 ... 9 mm/0.33 in	
外形尺寸(mm) W x H x L	12 x 60.6 x 100	
	以DIN 35导轨的上边线为高度基准	
重量	50 g	
工作温度	-40 °C ... +70 °C	
储存温度	-40 °C ... +85 °C	
相对空气湿度	95 %，短期结露符合3K7类别/ IEC EN 60721-3-3标准 (风力凝结和结冰的情况除外)	
工作海拔	温度无降额：0 m ... 2000 m； 温度有降额：2000 m ... 5000 m (0.5 K/100 m)；最高：5000 m	

技术参数	
输入点数	4
信号特性	单端输入
信号电压	0 V ... 10 V
输入电压(最大)	35 V
内部阻抗	133 kΩ
转换时间(典型)	4 ms
分辨率	12位
测量误差(25 °C)	< ± 0.2 %满量程
温度系数	< ± 0.01 %/K满量程
典型电流消耗(内部)	60 mA
额定脉冲电压	1 kV
位宽	4 x 16位数据
	4 x 8位控制/状态(可选)
EMC - 抗干扰性	符合EN 61000-6-1, -2, EN 61131-2, 船舶应用, EN 50121-3-2, -4, -5, EN 60255-26, EN 60870-2-1, EN 61850-3, IEC 61000-6-5, IEEE 1613, VDEW: 1994标准
EMC - 辐射干扰	符合EN 61000-6-3, -4, EN 61131-2, EN 60255-26, 船舶应用, EN 60870-2-1, EN 61850-3, EN 50121-3-2, -4, -5标准
抗振动	符合IEC 60068-2-6 (加速度: 5g), EN 60870-2-2, IEC 60721-3-1, -3, EN 50155, EN 61373标准
抗冲击	符合IEC 60068-2-27 (15g/11 ms/半正弦曲线/1000次冲击; 25g/6 ms/1000次冲击), EN 50155, EN 61373标准

4通道模拟量输入模块±10 V

适于极端环境；单端输入

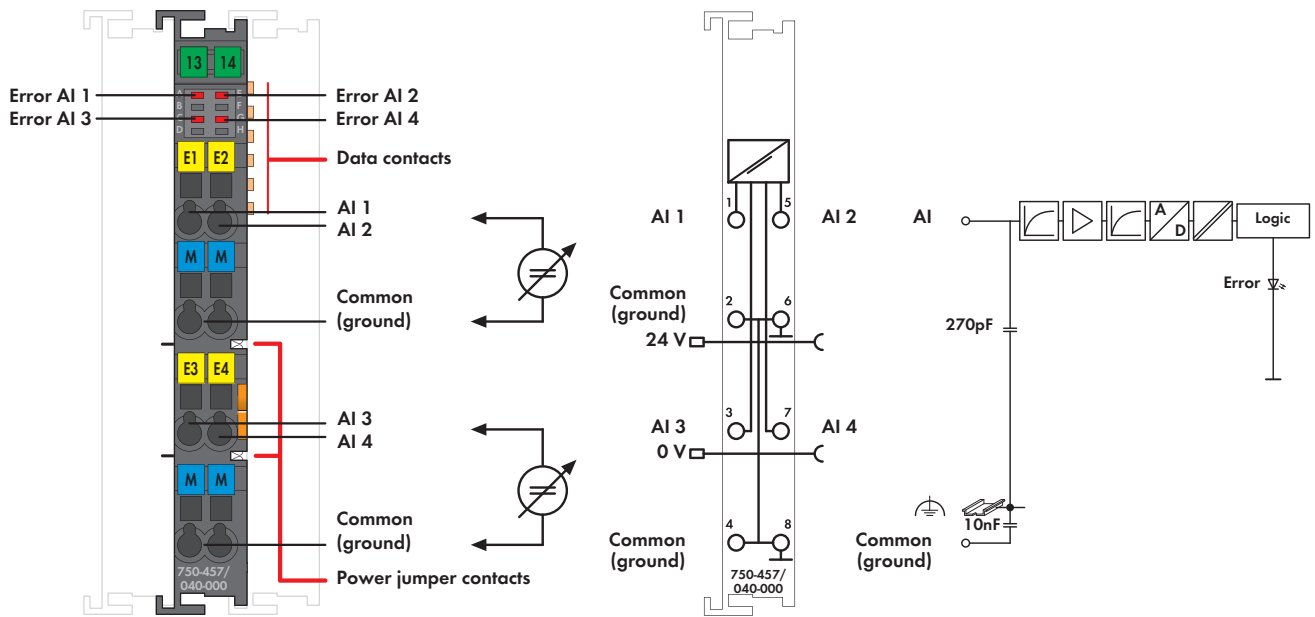

该模拟量输入模块可处理±10 V标准信号。
输入信号经电气隔离，并以12位分辨率的形式传输。
模块由内部系统电源供电。
模块的输入通道具有一个公共接地电位。

极端环境应用的理想选择：

- 极宽的工作温度范围
- 极高的绝缘性能和抗EMC性能
- 极强的抗振动性

说明	型号	每包数量
4AI ±10V DC S.E./XTR	750-457/040-000	1
附件		
小型WSB标记系列		
	空白	248-501
	带标记	详见11章
认证		
一致性标志	CE	
韩国认证	KC	
船舶标志	GL	
UL 508		
ANSI/ISA 12.12.01	Class I, Div. 2, Grp. ABCD, T4	
技术参数		
导线连接技术	CAGE CLAMP®	
所接导线范围	0.25 mm² ... 2.5 mm²/AWG 24 ... 14	
剥线长度	8 ... 9 mm/0.33 in	
外形尺寸(mm) W x H x L	12 x 60.6 x 100	
重量	50.5 g	
工作温度	-40 °C ... +70 °C	
储存温度	-40 °C ... +85 °C	
相对空气湿度	95 %，短期结露符合3K7类别/ IEC EN 60721-3-3标准 (风力凝结和结冰的情况除外)	
工作海拔	温度无降额：0 m ... 2000 m； 温度有降额：2000 m ... 5000 m (0.5 K/100 m)；最高：5000 m	

技术参数	
输入点数	4
信号特性	单端输入
信号电压	± 10 V
输入电压(最大)	± 40 V
输入阻抗	> 100 kΩ
转换时间(典型)	10 ms
分辨率	12位
测量误差(25 °C)	< ± 0.1 %满量程
温度系数	< ± 0.01 %/K满量程
电流消耗(内部)	65 mA
电源跨接触点电压	24 V DC
实验室环境条件下+15 °C ... +35 °C	18 V ... 31.2 V (17.4 V ... 31.2 V) ¹⁾
适于-40 °C ... +55 °C	18 V ... 28.8 V (17.4 V ... 28.8 V) ¹⁾
适于+55 °C ... +70 °C	18 V ... 26.4 V (17.4 V ... 26.4 V) ¹⁾
	¹⁾ 包括15%残留纹波
电源跨接触点电流(最大)	10 A
额定脉冲电压	1 kV
位宽	4 x 16位数据 4 x 8位控制/状态(可选)
EMC - 抗干扰性	符合EN 61000-6-1, -2, EN 61131-2, 船舶应用, EN 50121-3-2, -4, -5, EN 60255-26, EN 60870-2-1, EN 61850-3, IEC 61000-6-5, IEEE 1613, VDEW: 1994标准
EMC - 辐射干扰	符合EN 61000-6-3, -4, EN 61131-2, EN 60255-26, 船舶应用, EN 60870-2-1, EN 61850-3, EN 50121-3-2, -4, -5标准
抗振动	符合IEC 60068-2-6 (加速度: 5g), EN 60870-2-2, IEC 60721-3-1, -3, EN 50155, EN 61373标准
抗冲击	符合IEC 60068-2-27 (15g/11 ms/半正弦 曲线/1000次冲击; 25g/6 ms/1000次 冲击), EN 50155, EN 61373标准

2-/4-通道RTD模拟量输入模块

适于极端环境

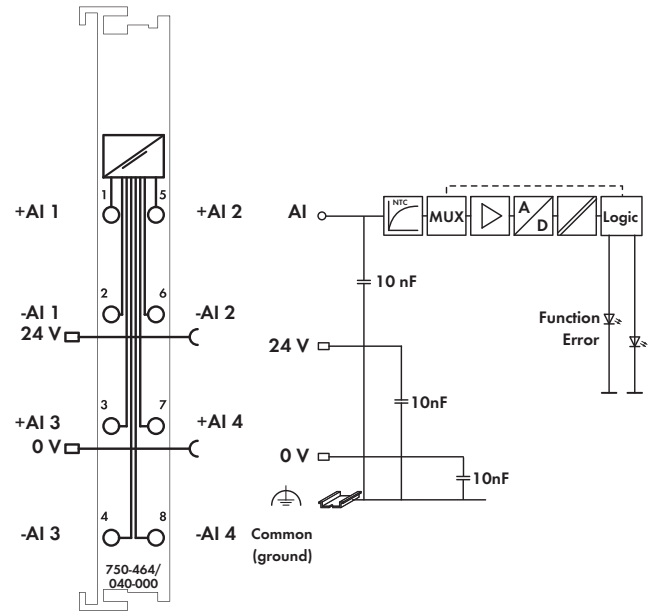
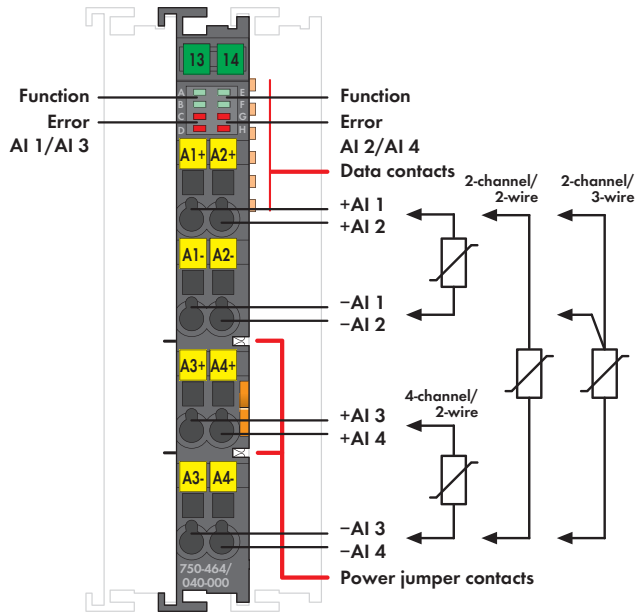

该输入模块可直接连接Pt型或Ni型电阻传感器和电位计。它可作为2通道(2和3线制连接)或4通道(2线制连接)模块使用。该模块可自动线性化整个温度范围。红色LED指示传感器故障,如短路、断路和超出测量范围。该模块可通过WAGO-I/O-CHECK软件或GSD文件进行配置,设置方式多样且测量精度高。

极端环境应用的理想选择:

- 极宽的工作温度范围
- 极高的绝缘性能和抗EMC性能
- 极强的抗振动性

说明	型号	每包数量
2/4 AI RTD可配置/XTR	750-464/040-000	1
附件	型号	每包数量
小型WSB标记系列		
空白	248-501	5
带标记	详见11章	
认证		
一致性标志	CE	
韩国认证	KC	
船舶认证	GL	
UL 508		
ANSI/ISA 12.12.01	Class I, Div. 2, Grp. ABCD, T4	
技术参数		
导线连接技术	CAGE CLAMP®	
所接导线范围	0.25 mm² ... 2.5 mm²/AWG 24 ... 14	
剥线长度	8 ... 9 mm/0.33 in	
外形尺寸(mm) W x H x L	12 x 60.6 x 100	
	以DIN 35导轨的上边线为高度基准	
重量	49.2 g	
工作温度	-40 °C ... +70 °C	
储存温度	-40 °C ... +85 °C	
相对空气湿度	95%, 短期结露符合3K7类别/IEC EN 60721-3-3标准(风力凝结和结冰的情况除外)	
工作海拔	温度无降额: 0 m ... 2000 m; 温度有降额: 2000 m ... 5000 m (0.5 K/100 m); 最高: 5000 m	
EMC - 抗干扰性	符合EN 61000-6-1, -2, EN 61131-2, 船舶应用, EN 50121-3-2, -4, -5, EN 60255-26, EN 60870-2-1, EN 61850-3, IEC 61000-6-5, IEEE 1613, VDEW: 1994标准	
EMC - 辐射干扰	符合EN 61000-6-3, -4, EN 61131-2, EN 60255-26, 船舶应用, EN 60870-2-1, EN 61850-3, EN 50121-3-2, -4, -5标准	

技术参数	
输入点数	2/4 (默认设置)
传感器类型	Pt100 (默认), Pt200, Pt500, Pt1000 (IEC 751), Ni100, Ni1000 (DIN 43760), Ni120 (Minco), Ni1000 (TK 5000), 2通道运行: 电位计, 电阻测量10 Ω ... 5000 Ω, 10 Ω ... 1200 Ω
传感器接线	2线(默认设置), 3线(2通道运行)
测量电流(典型)	每个测量电路≤350 μA
测量重复速率(标准)	1.1 s
测量重复速率(2通道/2线)	0.63 s
响应时间(最大)	4 s
分辨率	16位(0.1 °C)
转换时间	≤320 ms
测量误差(25 °C)	≤1 K, 整个温度范围, ≤0.5 K, 限制温度范围(-30 °C ... +120 °C)
精确度(+25 °C)	≤±0.2%满量程; 典型: ≤±0.1%满量程
温度系数	≤20 ppm/K; 典型≤15 ppm/K
典型电流消耗(内部)	50 mA
电源跨接点电压	24 V DC
实验室环境条件下+15 °C ... +35 °C	18 V ... 31.2 V(17.4 V ... 31.2 V) ¹⁾
适于-40 °C ... +55 °C	18 V ... 28.8 V(17.4 V ... 28.8 V) ¹⁾
适于+55 °C ... +70 °C	18 V ... 26.4 V(17.4 V ... 26.4 V) ¹⁾
	¹⁾ 包括15%残留纹波
电源跨接点电流(最大)	10 A
额定脉冲电压	1 kV
位宽	4 (2) x 16位数据 4 (2) x 8位控制/状态(可选)
抗振动	符合IEC 60068-2-6 (加速度: 5g), EN 60870-2-2, IEC 60721-3-1, -3, EN 50155, EN 61373标准
抗冲击	符合IEC 60068-2-27 (15g/11 ms/半正弦曲线/1000次冲击; 25g/6 ms/1000次冲击), EN 50155, EN 61373标准

2通道热电偶模拟量输入模块

适于极端环境

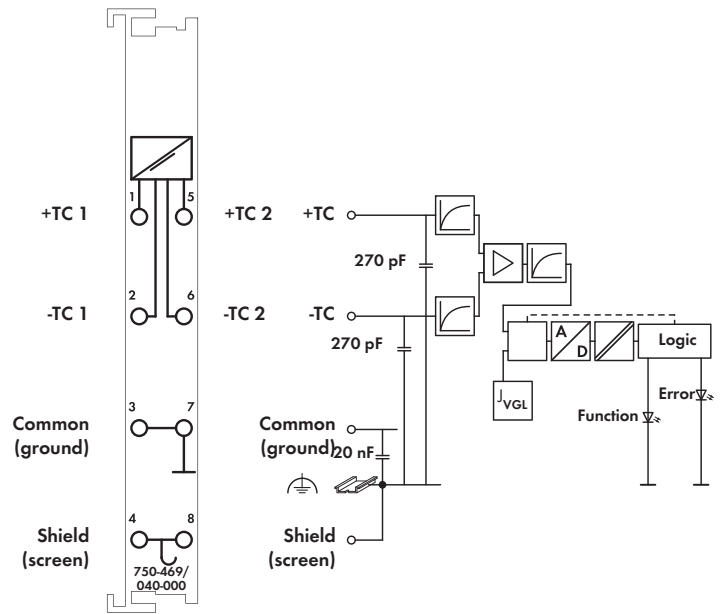
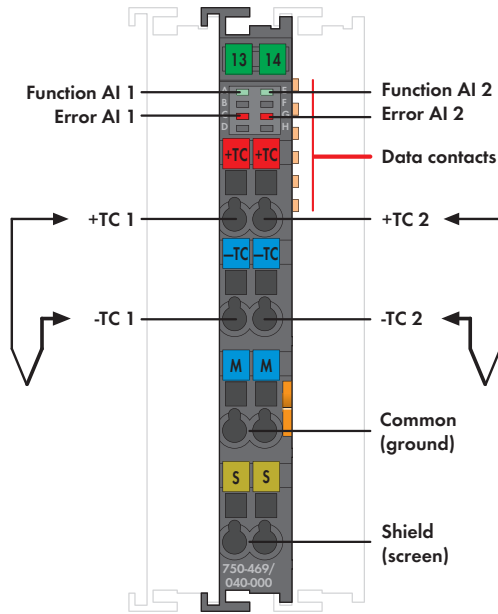

该输入模块可直接连接2个热电偶。由于具备内部电气隔离，所以也可使用接地传感器。

该模块可自动线性化整个温度范围。

该模块在0°C-55°C工作温度内，利用冷端补偿实现对接线端偏移电压的补偿。

红色LED指示断线/断耦，绿色LED指示模块工作准备就绪而且与总线适配器之间通信无故障。

屏蔽端可直接与DIN导轨相连。

极端环境应用的理想选择：

- 极宽的工作温度范围
- 极高的绝缘性能和抗EMC性能
- 极强的抗振动性

说明	型号	每包数量
2AI热电偶/可配置/XTR	750-469/040-000	1
附件	型号	每包数量
小型WSB标记系列		
空白	248-501	5
带标记	详见11章	
认证		
一致性标志	CE	
韩国认证	KC	
船舶认证	GL	
UL 508		
ANSI/ISA 12.12.01	Class I, Div. 2, Grp. ABCD, T4	
技术参数		
导线连接技术	CAGE CLAMP®	
所接导线范围	0.25 mm² ... 2.5 mm² / AWG 24 ... 14	
剥线长度	8 ... 9 mm / 0.33 in	
外形尺寸(mm) W x H x L	12 x 60.6 x 100	
	以DIN 35导轨的上边线为高度基准	
重量	38.8 g	
工作温度	-40 °C ... +70 °C	
储存温度	-40 °C ... +85 °C	
相对空气湿度	95%，短期结露符合3K7类别/ IEC EN 60721-3-3标准 (风力凝结和结冰的情况除外)	
工作海拔	温度无降额：0 m ... 2000 m， 温度有降额：2000 m ... 5000 m (0.5 K/100 m)；最高：5000 m	
EMC - 抗干扰性	符合EN 61000-6-1, -2, EN 61131-2, 船舶应用, EN 50121-3-2, -4, -5, EN 60255-26, EN 60870-2-1, EN 61850-3, IEC 61000-6-5, IEEE 1613, VDEW, 1994标准	
EMC - 辐射干扰	符合EN 61000-6-3, -4, EN 61131-2, EN 60255-26, 船舶应用, EN 60870-2-1, EN 61850-3, EN 50121-3-2, -4, -5标准	

技术参数	
输入点数	2
传感器类型	L型：-100 °C ... +900 °C； K型：-100 °C ... +1370 °C； J型：-100 °C ... +1200 °C； E型：-100 °C ... +1000 °C； T型：-100 °C ... +400 °C； N型：-100 °C ... +1300 °C； U型：-25 °C ... +600 °C； B型：+600 °C ... +1800 °C； R型：0 °C ... +1700 °C； S型：-50 °C ... +1700 °C； -30 mV ... +30 mV； -60 mV ... +60 mV； -120 mV ... +120 mV
内部阻抗	1 MΩ
冷端补偿	在每一对接线端
分辨率(量程)	0.1 °C
转换时间	320 ms (每个通道)
测量误差(25 °C)	< ± 6 K (输入电压 < ± 2 K, 冷端补偿 < ± 4 K)
温度系数	< ± 0.2 K/K
接地触点3和7之间的最大容许电流	100 mA
最大电流消耗(内部)	65 mA
额定脉冲电压	1 kV
位宽	2 x 16位数据 2 x 8位控制/状态(可选)
抗振动	符合IEC 60068-2-6 (加速度：5g)， EN 60870-2-2, IEC 60721-3-1, -3, EN 50155, EN 61373标准
抗冲击	符合IEC 60068-2-27 (15g/11 ms/半正弦曲线/1000次冲击；25g/6 ms/1000次冲击)，EN 50155, EN 61373标准

2通道模拟量输出模块, 0/4 ... 20 mA/6 ... 18 V DC

适于极端环境; 16位, 可配置

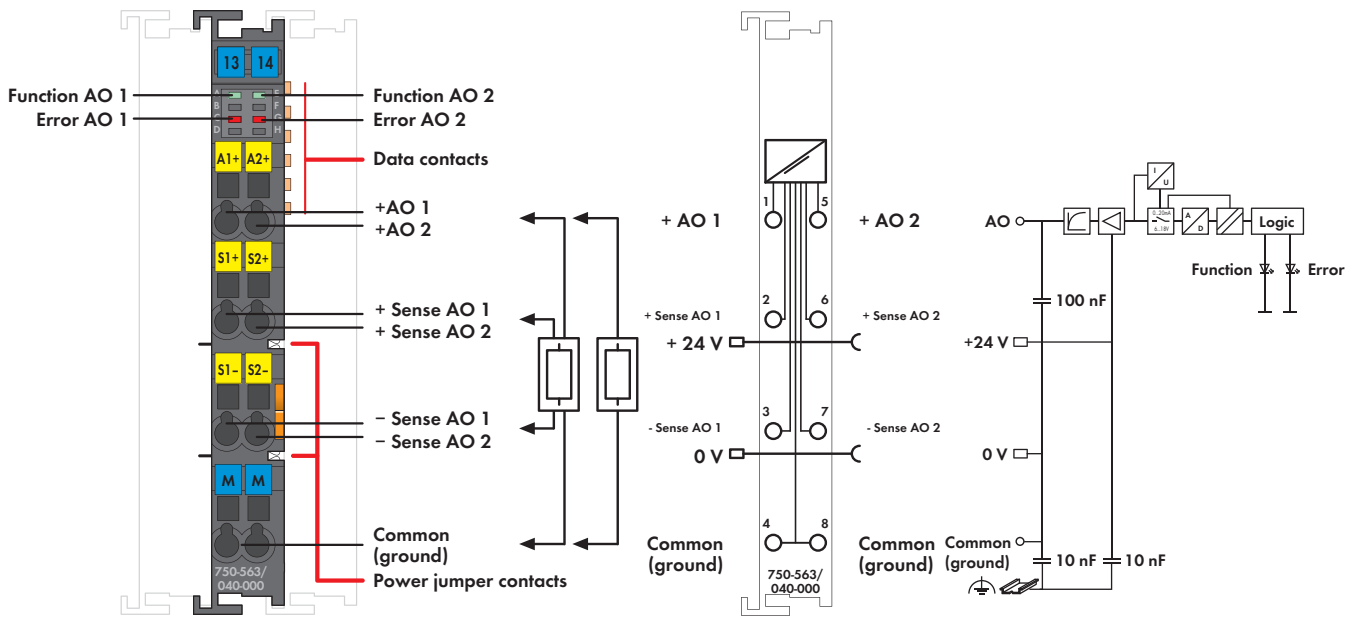

该模拟量输出模块可为现场侧输出0/4-20mA的输出电流或6-18V的输出电压。

输出范围可通过WAGO-I/O-CHECK或GSD文件进行配置。





该模块具有两个短路保护输出通道, 并可将两个2线制执行器直接与AO 1和接地端或AO 2和接地端相连接。信号输出通过AO 1或AO 2实现。另外, 可将4线制执行器的传感线连接到-Sense AO 1和+Sense AO 1或-Sense AO 2和+Sense AO 2。

模块的两个输出通道具有一个公共接地电位。

输出信号经电气隔离, 并以16位分辨率的形式传输。内部系统电源和现场侧电源均可为该模块供电。

极端环境应用的理想选择:

- 极宽的工作温度范围
- 极高的绝缘性能和抗EMC性能
- 极强的抗振动性

说明	型号	每包数量
2 AO 0/4-20mA/6-18V DC 可配置 /XTR	750-563/040-000	1
附件	型号	每包数量
小型WSB标记系列		
 空白	248-501	5
带标记	详见11章	
认证		
一致性标志	CE	
韩国认证		
船舶认证	GL	
 UL 508		
 ANSI/ISA 12.12.01	Class I, Div. 2, Grp. ABCD, T4	
技术参数		
导线连接技术	CAGE CLAMP®	
所接导线范围	0.25 mm² ... 2.5 mm²/AWG 24 ... 14	
剥线长度	8 ... 9 mm/0.33 in	
外形尺寸(mm) W x H x L	12 x 60.6 x 100	
	以DIN 35导轨的上边线为高度基准	
重量	51 g	
工作温度	-40 °C ... +70 °C	
储存温度	-40 °C ... +85 °C	
相对空气湿度	95%, 短期结露符合3K7类别/IEC EN 60721-3-3标准 (风力凝结和结冰的情况除外)	
工作海拔	温度无降额: 0 m ... 2000 m; 温度有降额: 2000 m ... 5000 m (0.5 K/100 m); 最高: 5000 m	
抗振动	符合IEC 60068-2-6 (加速度: 5g), EN 60870-2-2, IEC 60721-3-1, -3, EN 50155, EN 61373标准	
抗冲击	符合IEC 60068-2-27 (15g/11 ms/半正弦曲线/1000次冲击; 25g/6 ms/1000次冲击), EN 50155, EN 61373标准	

技术参数	
输出点数	2
操作模式	可配置: 0 mA ... 20 mA; 4 mA ... 20 mA; 6 V ... 18 V
负载阻抗	> 1.8 kΩ (电压输出) < 500 Ω (电流输出)
分辨率[位]	16位
转换时间(典型)	5 ms
恢复时间(典型)	< 300 μs
测量误差(25 °C)	± 0.05 %满量程
温度系数	< ± 100 ppm
电流消耗(内部)	80 mA ... 110 mA
电源跨接触点电压	24 V DC
实验室环境条件下+15 °C ... +35 °C	最小 ... 31.2 V ¹⁾
适于-40 °C ... +55 °C	最小 ... 28.8 V ¹⁾
适于+55 °C ... +70 °C	最小 ... 26.4 V ¹⁾
	最低电压范围: 21.6 V (24 V - 10 %); 最小电流范围: 20.4 V (24 V - 15 %); ¹⁾ 包括15%残留纹波
电源跨接触点电流(最大)	10 A
额定脉冲电压	1 kV
位宽	2 x 16位数据 2 x 8位控制/状态(可选)
EMC - 抗干扰性	符合EN 61000-6-1, -2, EN 61131-2, 船舶应用, EN 50121-3-2, -4, -5, EN 60255-26, EN 60870-2-1, EN 61850-3, IEC 61000-6-5, IEEE 1613, VDEW: 1994标准
EMC - 辐射干扰	符合EN 61000-6-3, -4, EN 61131-2, EN 60255-26, 船舶应用, EN 60870-2-1, EN 61850-3, EN 50121-3-2, -4, -5标准

5 4通道模拟量输出模块±10 V/0-10 V

适于极端环境

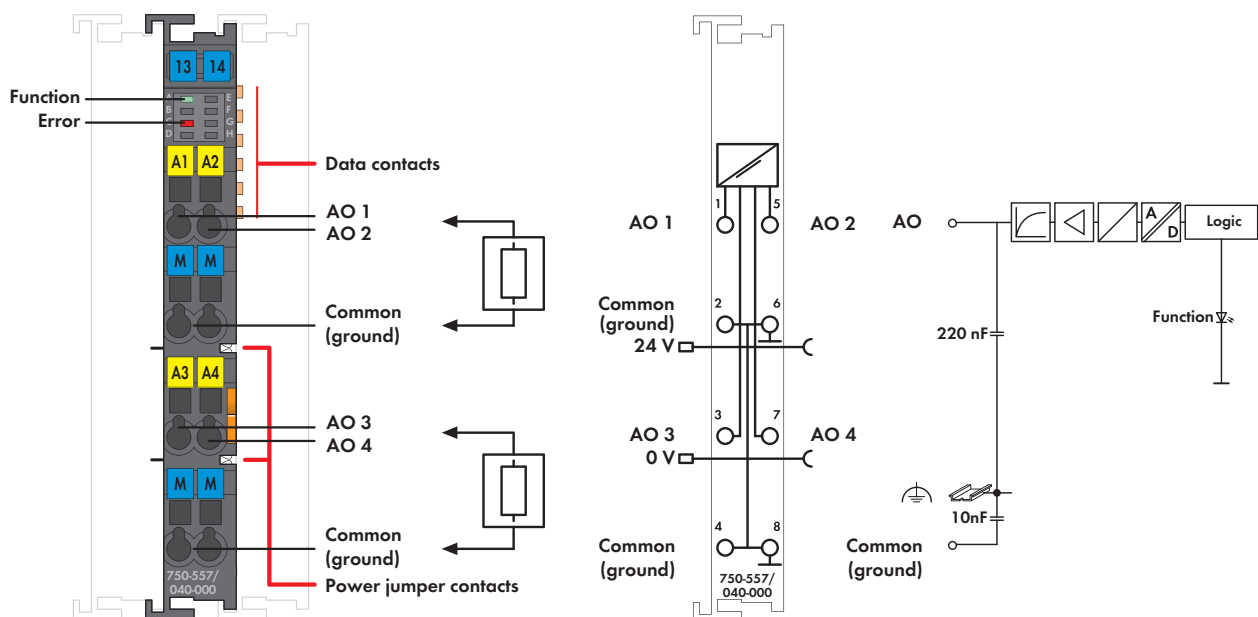

该模拟量输出模块可输出产生0-10 V或±10 V标准信号。输出信号经电气隔离，并以12位分辨率的形式传输。模块由内部系统电源供电。模块的输出通道具有一个公共接地电位。

极端环境应用的理想选择：

- 极宽的工作温度范围
- 极高的绝缘性能和抗EMC性能
- 极强的抗振动性

说明	型号	每包数量
4AO ± 10V DC/XTR	750-557/040-000	1
4AO 0-10V DC/XTR	750-559/040-000	1
附件	型号	每包数量
小型WSB标记系列		
 空白	248-501	5
带标记	详见11章	
认证		
一致性标志	CE	
韩国认证	KC	
船舶认证	GL	
UL 508		
ANSI/ISA 12.12.01	Class I, Div. 2, Grp. ABCD, T4	
技术参数		
导线连接技术	CAGE CLAMP®	
所接导线范围	0.25 mm ² ... 2.5 mm ² /AWG 24 ... 14	
剥线长度	8 ... 9 mm/0.33 in	
外形尺寸(mm) W x H x L	12 x 60.6 x 100	
	以DIN 35导轨的上边线为高度基准	
重量	51.4 g	
工作温度	-40 °C ... +70 °C	
储存温度	-40 °C ... +85 °C	
相对空气湿度	95 %，短期结露符合3K7类别/ IEC EN 60721-3-3标准 (风力凝结和结冰的情况除外)	
工作海拔	温度无降额：0 m ... 2000 m； 温度有降额：2000 m ... 5000 m (0.5 K/100 m)；最高：5000 m	

技术参数	
输出点数	4
信号电压	±10 V (750-557/040-000) 0 V ... 10 V (750-559/040-000)
负载阻抗	> 5 kΩ
分辨率	12位
转换时间(典型)	10 ms
恢复时间(典型)	100 ms
测量误差(25 °C)	< ± 0.1 %满量程
温度系数	< ± 0.01 %/K满量程
最大电流消耗(内部)	125 mA
电源跨接触点电压	24 V DC
实验室环境条件下+15 °C ... +35 °C	18 V ... 31.2 V (17.4 V ... 31.2 V) ¹⁾
适于-40 °C ... +55 °C	18 V ... 28.8 V (17.4 V ... 28.8 V) ¹⁾
适于+55 °C ... +70 °C	18 V ... 26.4 V (17.4 V ... 26.4 V) ¹⁾
	¹⁾ 包括15%残留纹波
电源跨接触点电流(最大)	10 A
额定脉冲电压	1 kV
位宽	4 x 16位数据 4 x 8位控制/状态(可选)
抗振动	符合IEC 60068-2-6 (加速度：5g)， EN 60870-2-2, IEC 60721-3-1, -3, EN 50155, EN 61373标准
抗冲击	符合IEC 60068-2-27 (15g/11 ms/半正弦 曲线/1000次冲击；25g/6 ms/1000次 冲击)，EN 50155, EN 61373标准
EMC - 抗干扰性	符合EN 61000-6-1, -2, EN 61131-2, 船舶应用, EN 50121-3-2, -4, -5, EN 60255-26, EN 60870-2-1, EN 61850-3, IEC 61000-6-5, IEEE 1613, VDEW, 1994标准
EMC - 辐射干扰	符合EN 61000-6-3, -4, EN 61131-2, EN 60255-26, 船舶应用, EN 60870-2-1, EN 61850-3, EN 50121-3-2, -4, -5标准

串行接口模块RS-232/RS-485

适于极端环境；可自由配置

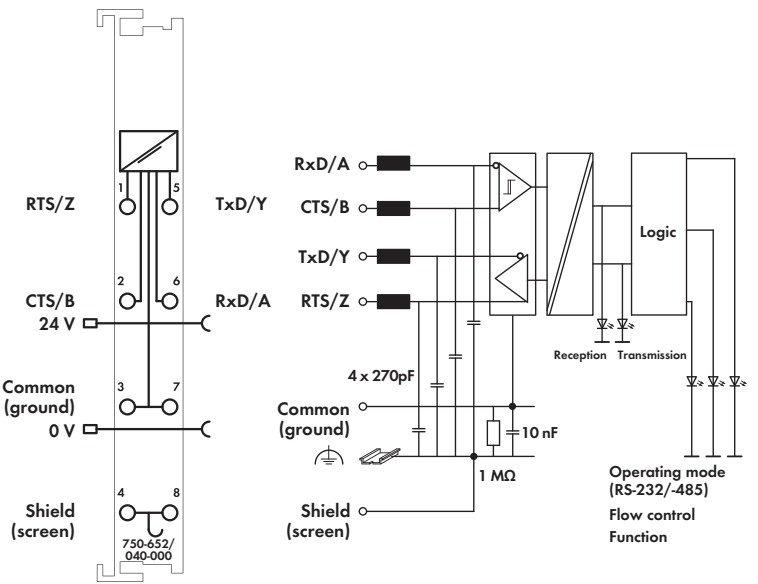
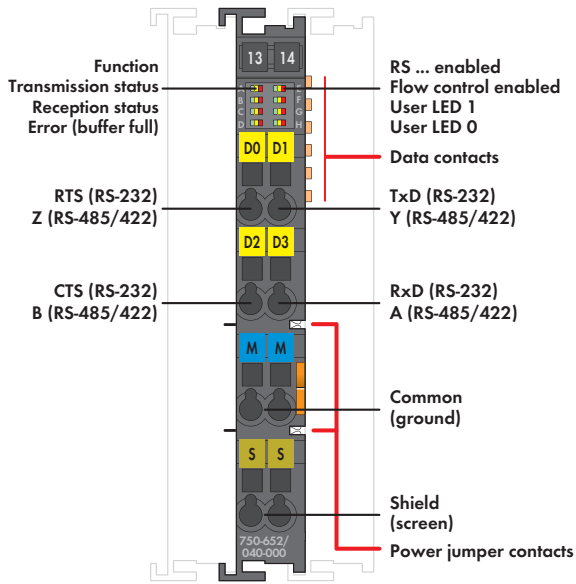

该串行接口模块可将具有RS-485、RS-422或RS-232接口的设备连接到WAGO-I/O-SYSTEM 750。它还可作为串行接口与WAGO-I/O-SYSTEM现场总线系统之间的网关使用。





该模块不需要更高协议层。其通信对现场总线主站完全透明，因此应用范围更加广泛。如有需要，还可通过现场总线主站对通信协议进行配置。

2560字节输入缓冲区提供了较高数据传输速率。在较低速传输时，优先级较低的任务中的数据也可被处理而不会出现数据丢失。

512字节输出缓冲区可快速传输大数据串。该模块可通过WAGO-I/O-CHECK软件或GSD文件配置。灵活的波特率和数据宽度的选择可适应各种应用。

极端环境应用的理想选择：

- 极宽的工作温度范围
- 极高的绝缘性能和抗EMC性能
- 极强的抗振动性

说明	型号	每包数量
RS-232/RS-485可自由配置/XTR	750-652/040-000	1
附件		
小型WSB标记系列		
	空白	248-501
	带标记	详见11章
认证		
一致性标志	CE	
韩国认证		
船舶认证	GL	
	UL 508	
	ANSI/ISA 12.12.01	Class I, Div. 2, Grp. ABCD, T4
技术参数		
导线连接技术	CAGE CLAMP®	
所接导线范围	0.25 mm² ... 2.5 mm²/AWG 24 ... 14	
剥线长度	8 ... 9 mm/0.33 in	
外形尺寸(mm) W x H x L	12 x 60.6 x 100	
	以DIN 35导轨的上边线为高度基准	
重量	49 g	
工作温度	-40 °C ... +70 °C	
储存温度	-40 °C ... +85 °C	
相对空气湿度	95 %，短期结露符合3K7类别/ IEC EN 60721-3-3标准 (风力凝结和结冰的情况除外)	
工作海拔	温度无降额：0 m ... 2000 m； 温度有降额：2000 m ... 5000 m (0.5 K/100 m)；最高：5000 m	

技术参数	
传输通道	1 TxD/1 RxD，全双工， 半双工7或8位数据，1或2停止位
波特率	9,600 baud (默认设置) 300 baud ... 115,200 baud
位传输	RS-485/-422：ISO 8482/DIN 66259-4， RS-232：EIA/TIA-232F
传输距离	RS-485/-422：最大约1000 m， RS-232：最大40 m，数据交换模式/ DMX：最大100 m双绞线
缓冲区	2560字节用于接收/512字节用于发送
内部位宽	8、24或48字节(可进行参数设置)
电流消耗(内部)	85 mA
电源跨触点电压	24 V DC
实验室环境条件下+15 °C ... +35 °C	18 V ... 31.2 V (17.4 V ... 31.2 V) ¹⁾
适于-40 °C ... +55 °C	18 V ... 28.8 V (17.4 V ... 28.8 V) ¹⁾
适于+55 °C ... +70 °C	18 V ... 26.4 V (17.4 V ... 26.4 V) ¹⁾
	¹⁾ 包括15%残留纹波
电源跨触点电流(最大)	10 A
额定脉冲电压	1 kV
EMC - 抗干扰性	符合EN 61000-6-1, -2, EN 61131-2, 船舶应用, EN 50121-3-2, -4, -5, EN 60255-26, EN 60870-2-1, EN 61850-3, IEC 61000-6-5, IEEE 1613, VDEW: 1994标准
EMC - 辐射干扰	符合EN 61000-6-3, -4, EN 61131-2, EN 60255-26, 船舶应用, EN 60870-2-1, EN 61850-3, EN 50121-3-2, -4, -5标准
抗振动	符合IEC 60068-2-6 (加速度: 5g), EN 60870-2-1, IEC 60721-3-1, -3, EN 50155, EN 61373标准
抗冲击	符合IEC 60068-2-27 (15g/11 ms/半正弦 曲线/1000次冲击; 25g/6 ms/1000次 冲击), EN 50155, EN 61373标准

供电模块24 V DC

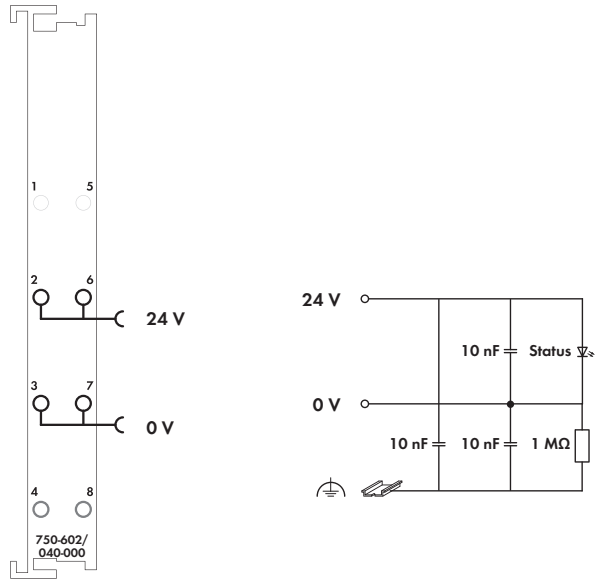
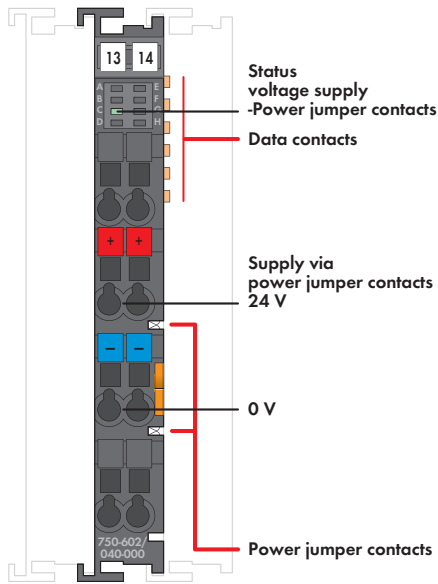

适于极端环境；无源



该供电模块为I/O模块供电。
它可为所连接模块提供的最大电流为10 A。在对系统进行配置时须保证不超过上述电流总值。
如需更高电流，则应为系统添加额外的供电模块。

极端环境应用的理想选择：

- 极宽的工作温度范围
- 极高的绝缘性和抗EMC性能
- 极强的抗振动性

说明	型号	每包数量
24 V DC供电模块/XTR	750-602/040-000	1
附件	型号	每包数量
小型WSB标记系列		
 空白	248-501	5
带标记	详见11章	
认证		
一致性标志	CE	
韩国认证		
船舶认证	GL	
UL 508		
ANSI/ISA 12.12.01	Class I, Div. 2, Grp. ABCD, T4	
技术参数		
导线连接技术	CAGE CLAMP®	
所接导线范围	0.25 mm ² ... 2.5 mm ² /AWG 24 ... 14	
剥线长度	8 ... 9 mm/0.33 in	
外形尺寸(mm) W x H x L	12 x 60.6 x 100	
	以DIN 35导轨的上边线为高度基准	
重量	44.4 g	
工作温度	-40 °C ... +70 °C	
储存温度	-40 °C ... +85 °C	
相对空气湿度	95 %，短期结露符合3K7类别/ IEC EN 60721-3-3标准 (风力凝结和结冰的情况除外)	
工作海拔	温度无降额：0 m ... 2000 m； 温度有降额：2000 m ... 5000 m (0.5 K/100 m)；最高：5000 m	

技术参数	
供电电压	通过笼式弹簧连接技术，24 V DC
实验室环境条件下+15 °C ... +35 °C	18 V ... 31.2 V (17.4 V ... 31.2 V) ¹⁾
适于-40 °C ... +55 °C	18 V ... 28.8 V (17.4 V ... 28.8 V) ¹⁾
适于+55 °C ... +70 °C	18 V ... 26.4 V (17.4 V ... 26.4 V) ¹⁾
	¹⁾ 包括15%残留纹波
电源跨触点电压	24 V DC
电源跨触点电流(最大)	10 A
额定脉冲电压	1 kV
抗振动	符合IEC 60068-2-6 (加速度：5g)， EN 60870-2-2, IEC 60721-3-1, -3, EN 50155, EN 61373标准
抗冲击	符合IEC 60068-2-27 (15g/11 ms/半正弦曲线/1000次冲击；25g/6 ms/1000次冲击)，EN 50155, EN 61373标准
EMC - 抗干扰性	符合EN 61000-6-1, -2, EN 61131-2, 船舶应用， EN 50121-3-2, -4, -5, EN 60255-26, EN 60870-2-1, EN 61850-3, IEC 61000-6-5, IEEE 1613, VDEW: 1994标准
EMC - 辐射干扰	符合EN 61000-6-3, -4, EN 61131-2, EN 60255-26, 船舶应用， EN 60870-2-1, EN 61850-3, EN 50121-3-2, -4, -5标准



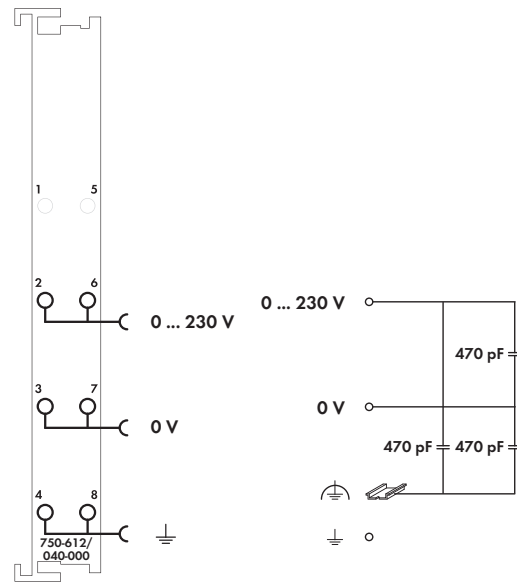
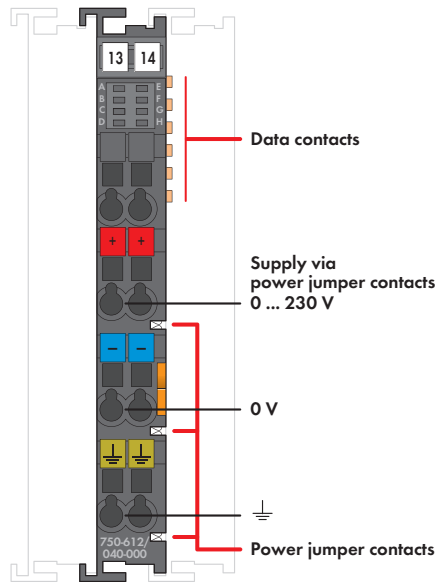

供电模块230 V AC/DC

适于极端环境；无源



该供电模块为I/O模块供电。
它可为所连接模块提供的最大电流为10 A。在对系统进行配置时须保证不超过上述电流总值。
如需更高电流，则应为系统添加额外的供电模块。

极端环境应用的理想选择：
- 极宽的工作温度范围
- 极高的绝缘性和抗EMC性能
- 极强的抗振动性

说明	型号	每包数量
0-230 V AC/DC供电模块/XTR	750-612/040-000	1
附件	型号	每包数量
小型WSB标记系列		
 空白	248-501	5
带标记	详见11章	
认证		
一致性标志	CE	
韩国认证		
船舶认证	GL	
 UL 508		
 ANSI/ISA 12.12.01	Class I, Div, 2, Grp, ABCD, T4	
技术参数		
导线连接技术	CAGE CLAMP®	
所接导线范围	0.25 mm² ... 2.5 mm²/AWG 24 ... 14	
剥线长度	8 ... 9 mm/0.33 in	
外形尺寸(mm) W x H x L	12 x 60.6 x 100	
	以DIN 35导轨的上边线为高度基准	
重量	43.5 g	
工作温度	-40 °C ... +70 °C	
储存温度	-40 °C ... +85 °C	
相对空气湿度	95 %，短期结露符合3K7类别/ IEC EN 60721-3-3标准 (风力凝结和结冰的情况除外)	
工作海拔	温度无降额：0 m ... 2000 m； 温度有降额：2000 m ... 5000 m (0.5 K/100 m)；最高：5000 m	

技术参数	
电源跨触点电压	0 V ... 230 V AC/DC (-20 % ... +25 %)
电源跨触点电流(最大)	10 A DC
额定脉冲电压	5.0 kV (EN 60870-2-1/Class VVW3)； 6.0 kV (UL 508)；6.0 kV (EN 60664-1/ 最大海拔高度4000 m)；4.0 kV (EN 60664-1/海拔高度4000 m至5000 m)
过电压类别	额定电压230 V： IV (EN 60664-1/最大海拔高度4000 m)； III (EN 60664-1/海拔高度4000 m至5000 m)
污染等级	2 (EN 60664-1)
抗振动	符合IEC 60068-2-6 (加速度：5g)， EN 60870-2-2, IEC 60721-3-1, -3, EN 50155, EN 61373标准
抗冲击	符合IEC 60068-2-27 (15g/11 ms/半正 弦曲线/1000次冲击；25g/6 ms/1000 次冲击)，EN 50155, EN 61373标准
EMC - 抗干扰性	符合EN 61000-6-1, -2, EN 61131-2, 船舶应用, EN 50121-3-2, -4, -5, EN 60255-26, EN 60870-2-1, EN 61850-3, IEC 61000-6-5,
EMC - 辐射干扰	IEEE 1613, VDEW: 1994标准 符合EN 61000-6-3, -4, EN 61131-2, EN 60255-26, 船舶应用, EN 60870-2-1, EN 61850-3, EN 50121-3-2, -4, -5标准

内部系统供电模块24 V DC

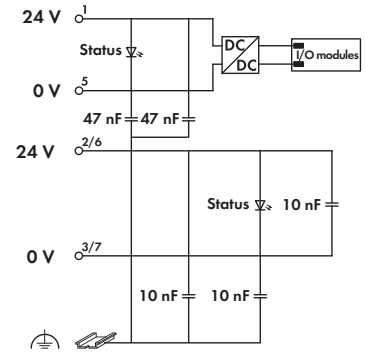
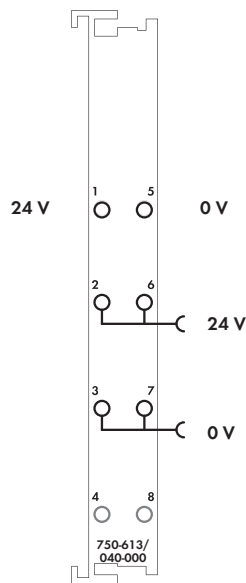
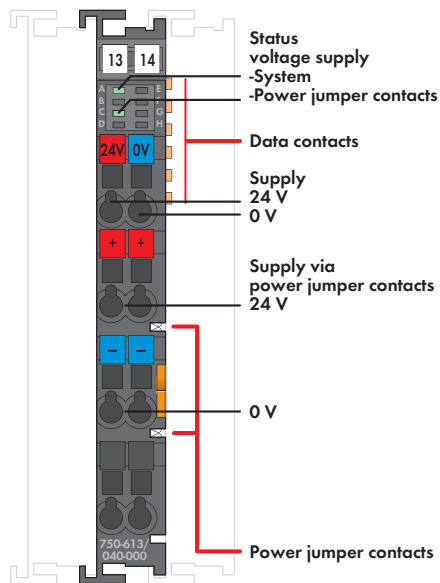

适于极端环境



该内部系统供电模块可为内部系统增加2 A的电流供给。如果所有模块的内部电流消耗高于2 A，则应为系统添加额外的供电模块。该模块也通过电源跨接触点为相邻模块提供现场侧电源。

极端环境应用的理想选择:

- 极宽的工作温度范围
- 极高的绝缘性和抗EMC性能
- 极强的抗振动性

说明	型号	每包数量
24 V DC总线供电模块/XTR	750-613/040-000	1
附件	型号	每包数量
小型WSB标记系列		
 空白	248-501	5
带标记	详见11章	
认证		
一致性标志	CE	
韩国认证		
船舶认证	GL	
UL 508		
ANSI/ISA 12.12.01	Class I, Div. 2, Grp. ABCD, T4	
技术参数		
导线连接技术	CAGE CLAMP®	
所接导线范围	0.25 mm ² ... 2.5 mm ² /AWG 24 ... 14	
剥线长度	8 ... 9 mm/0.33 in	
外形尺寸(mm) W x H x L	12 x 60.6 x 100	
重量	95 g	
工作温度	-40 °C ... +70 °C	
储存温度	-40 °C ... +85 °C	
相对湿度	95 %，短期结露符合3K7类别/IEC EN 60721-3-3标准(风力凝结和结冰的情况除外)	
工作海拔	温度无降额: 0 m ... 2000 m; 温度有降额: 2000 m ... 5000 m (0.5 K/100 m); 最高: 5000 m	

技术参数	
供电电压	通过笼式弹簧连接技术, 24 V DC
实验室环境条件下+15 °C ... +35 °C	18 V ... 31.2 V (17.4 V ... 31.2 V) ¹⁾
适于-40 °C ... +55 °C	18 V ... 28.8 V (17.4 V ... 28.8 V) ¹⁾
适于+55 °C ... +70 °C	18 V ... 26.4 V (17.4 V ... 26.4 V) ¹⁾
	¹⁾ 包括15%残留纹波
最大输入电流	500 mA
额定负载时(24 V)的供电效率	90 %
供I/O模块用总电流	2000 mA
电源跨接触点电压	24 V DC
电源跨接触点电流(最大)	10 A
额定脉冲电压	1 kV
抗振动	符合IEC 60068-2-6 (加速度: 5g), EN 60870-2-2, IEC 60721-3-1, -3, EN 50155, EN 61373标准
抗冲击	符合IEC 60068-2-27 (15g/11 ms/半正弦曲线/1000次冲击; 25g/6 ms/1000次冲击), EN 50155, EN 61373标准
EMC - 抗干扰性	符合EN 61000-6-1, -2, EN 61131-2, 船舶应用, EN 50121-3-2, -4, -5, EN 60255-26, EN 60870-2-1, EN 61850-3, IEC 61000-6-5, IEEE 1613, VDEW: 1994标准
EMC - 辐射干扰	符合EN 61000-6-3, -4, EN 61131-2, EN 60255-26, 船舶应用, EN 60870-2-1, EN 61850-3, EN 50121-3-2, -4, -5标准

现场侧电源滤波模块

适于极端环境；用于现场侧电源

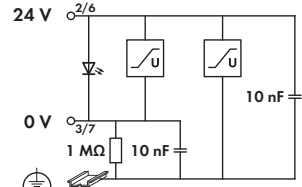
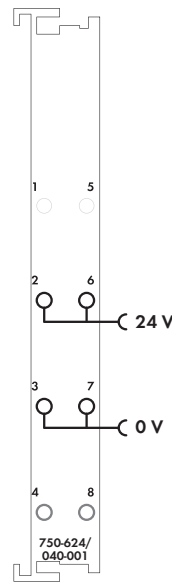
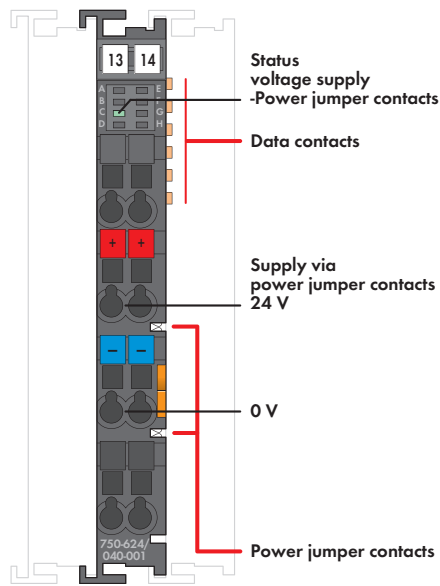



WAGO I/O-SYSTEM 750 XTR系列通过德国劳埃德船级社、英国劳氏船级社等主要机构的标准认证，适于船舶应用和近海/海上领域(例如：工作台和装载设备)。采用过电压保护模块可确保(经认证)系统正常运行。这种方式也同样适用于变电站和运动系统中的XTR IO模块。电源需要配备如下模块：

750-626/040-000电源滤波模块(系统和现场侧供电)或者750-624/040-001现场侧电源滤波模块(仅用于现场侧供电)。

WAGO 750-624/040-001现场侧电源滤波模块具有浪涌抑制功能，也可以作为供电模块使用。

极端环境应用的理想选择：

- 极宽的工作温度范围
- 极高的绝缘性和抗EMC性能
- 极强的抗振动性

说明	型号	每包数量
24 V DC现场侧电源滤波模块，具有过电压(浪涌)保护功能/XTR	750-624/040-001	1
附件	型号	每包数量
小型WSB标记系列		
 空白	248-501	5
带标记	详见11章	
认证		
一致性标志	CE	
韩国认证		
船舶认证	GL	
UL 508		
ANSI/ISA 12.12.01	Class I, Div. 2, Grp. ABCD, T4	
技术参数		
导线连接技术	CAGE CLAMP®	
所接导线范围	0.25 mm² ... 2.5 mm²/AWG 24 ... 14	
剥线长度	8 ... 9 mm/0.33 in	
外形尺寸(mm) W x H x L	12 x 60.6 x 100	
	以DIN 35导轨的上边线为高度基准	
重量	49 g	
工作温度	-40 °C ... +70 °C	
储存温度	-40 °C ... +85 °C	
相对空气湿度	95 %，短期结露符合3K7类别/IEC EN 60721-3-3标准(风力凝结和结冰的情况除外)	
工作海拔	温度无降额：0 m ... 2000 m； 温度有降额：2000 m ... 5000 m (0.5 K/100 m)；最高：5000 m	

技术参数

供电电压	通过笼式弹簧连接技术，24 V DC
实验室环境条件下+15 °C ... +35 °C	18 V ... 31.2 V (17.4 V ... 31.2 V) ¹⁾
适于-40 °C ... +55 °C	18 V ... 28.8 V (17.4 V ... 28.8 V) ¹⁾
适于+55 °C ... +70 °C	18 V ... 26.4 V (17.4 V ... 26.4 V) ¹⁾
	¹⁾ 包括15%残留纹波
电源跨触点电压	24 V DC
电源跨触点电流(最大)	10 A
额定脉冲电压	1 kV
抗振动	符合IEC 60068-2-6 (加速度：5g)， EN 60870-2-2, IEC 60721-3-1, -3, EN 50155, EN 61373标准
抗冲击	符合IEC 60068-2-27 (15g/11 ms/半正弦曲线/1000次冲击；25g/6 ms/1000次冲击)，EN 50155, EN 61373标准
EMC - 抗干扰性	符合EN 61000-6-1, -2, EN 61131-2, 船舶应用, EN 50121-3-2, -4, -5, EN 60255-26, EN 60870-2-1, EN 61850-3, IEC 61000-6-5, IEEE 1613, VDEW: 1994标准
EMC - 辐射干扰	符合EN 61000-6-3, -4, EN 61131-2, EN 60255-26, 船舶应用, EN 60870-2-1, EN 61850-3, EN 50121-3-2, -4, -5标准

电源滤波模块

适于极端环境，用于系统和现场侧电源

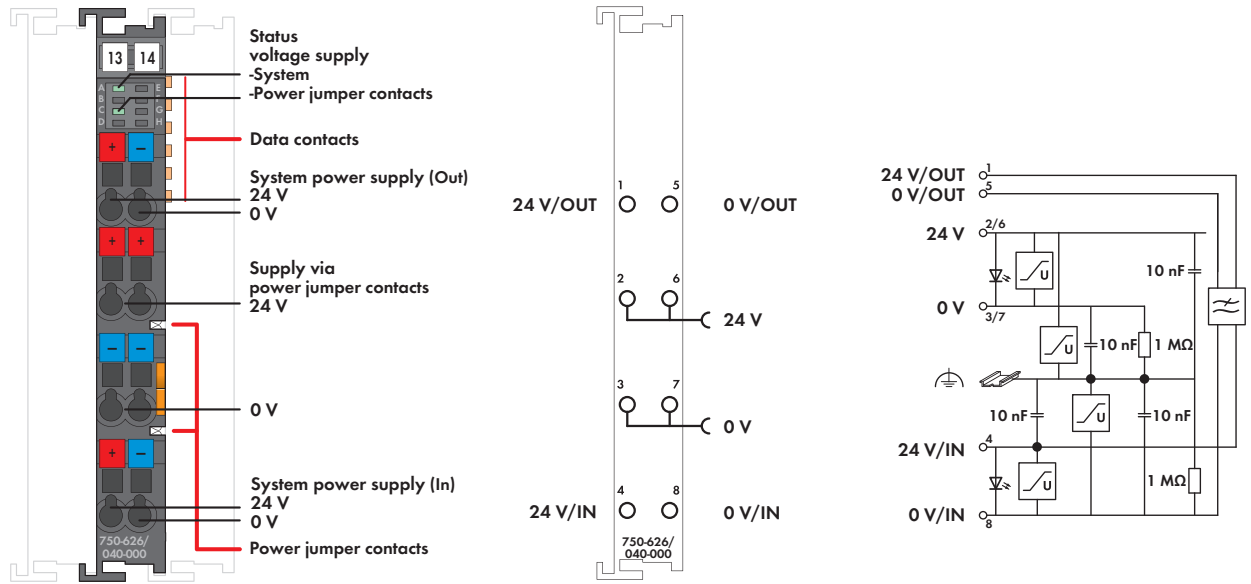



WAGO-I/O-SYSTEM 750 XTR系列通过德国劳埃德船级社、英国劳氏船级社等主要机构的标准认证，适于船舶应用和近海/海上领域(例如：工作台和装载设备)。采用过电压保护模块可确保(经认证)系统正常运行。这种方式也同样适用于变电站和运动系统中的XTR IO模块。电源需要配备如下模块：

750-626/040-000电源滤波模块(系统和现场侧供电)或者750-624/040-001现场侧电源滤波模块(仅用于现场侧供电)。

WAGO 750-626/040-000电源滤波模块可以过滤24 V系统电源，且具有浪涌抑制功能，也可以作为供电模块使用。

极端环境应用的理想选择：

- 极宽的工作温度范围
- 极高的绝缘性和抗EMC性能
- 极强的抗振动性

说明	型号	每包数量	
24 V DC电源滤波模块，具有过电压(浪涌)保护功能/XTR	750-626/040-000	1	
附件	型号	每包数量	
小型WSB标记系列			
	空白	248-501	5
	带标记	详见11章	
认证			
一致性标志	CE		
韩国认证			
船舶认证	GL		
UL 508			
ANSI/ISA 12.12.01	Class I, Div. 2, Grp. ABCD, T4		
技术参数			
导线连接技术	CAGE CLAMP®		
所接导线范围	0.25 mm² ... 2.5 mm² / AWG 24 ... 14		
剥线长度	8 ... 9 mm / 0.33 in		
外形尺寸(mm) W x H x L	12 x 60.6 x 100		
	以DIN 35导轨的上边线为高度基准		
重量	54.5 g		
工作温度	-40 °C ... +70 °C		
储存温度	-40 °C ... +85 °C		
相对湿度	95 %，短期结露符合3K7类别/IEC EN 60721-3-3标准(风力凝结和结冰的情况除外)		
工作海拔	温度无降额：0 m ... 2000 m； 温度有降额：2000 m ... 5000 m (0.5 K/100 m)；最高：5000 m		

技术参数	
供电电压	通过笼式弹簧连接技术，24 V DC
实验室环境条件下+15 °C ... +35 °C	18 V ... 31.2 V (17.4 V ... 31.2 V) ¹⁾
适于-40 °C ... +55 °C	18 V ... 28.8 V (17.4 V ... 28.8 V) ¹⁾
适于+55 °C ... +70 °C	18 V ... 26.4 V (17.4 V ... 26.4 V) ¹⁾
	¹⁾ 包括15%残留纹波
系统电压电流(最大)	1.5 A
电源跨触点电压	24 V DC
电源跨触点电流(最大)	10 A
额定脉冲电压	1 kV
抗振动	符合IEC 60068-2-6 (加速度：5g)， EN 60870-2-2，IEC 60721-3-1，-3， EN 50155，EN 61373标准
抗冲击	符合IEC 60068-2-27 (15g/11 ms/半正弦曲线/1000次冲击；25g/6 ms/1000次冲击)，EN 50155，EN 61373标准
EMC - 抗干扰性	符合EN 61000-6-1，-2，EN 61131-2， 船舶应用，EN 50121-3-2，-4，-5， EN 60255-26，EN 60870-2-1， EN 61850-3，IEC 61000-6-5， IEEE 1613，VDEW：1994标准
EMC - 辐射干扰	符合EN 61000-6-3，-4，EN 61131-2， EN 60255-26，船舶应用， EN 60870-2-1，EN 61850-3， EN 50121-3-2，-4，-5标准

现场侧接线模块16+

适于极端环境；24 V DC

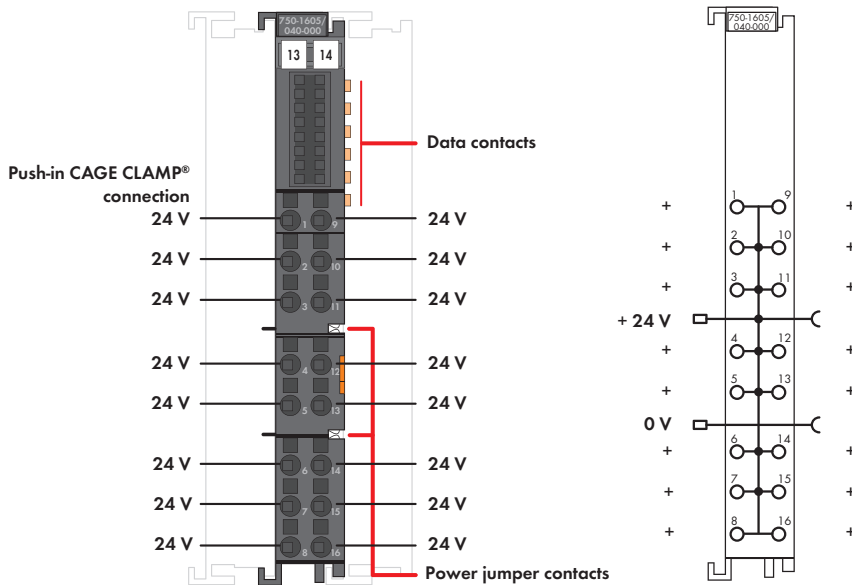

该现场侧接线模块可为16通道输入模块750-1405/040-000的输入端提供24 V电源，而无需使用额外的接线端子。

24 V电源和0 V电位来源于相邻上游I/O模块的内部电源跨触点。当I/O模块装配到一起时，模块间的电源跨触点自动连接，可将现场侧供电电压传递到下一个模块。使用直插型笼式弹簧连接单元提供16个现场侧24 V电源。0 V电位通过，而未被模块使用。

需要使用210-719操作工具(刀口尺寸2.5 mm)打开直插型笼式弹簧接线单元。

极端环境应用的理想选择：

- 极宽的工作温度范围
- 极高的绝缘性和抗EMC性能
- 极强的抗振动性

说明	型号	每包数量
现场侧接线模块16+/XTR	750-1605/040-000	1
附件	型号	每包数量
小型WSB标记系列		
 空白	248-501	5
带标记	详见11章	
操作工具，带有绝缘手柄，1型，刀口尺寸(2.5 x 0.4) mm	210-719	50
认证		
一致性标志	CE	
船舶认证	GL	
UL 508		
ANSI/ISA 12.12.01	Class I, Div, 2, Grp, ABCD, T4	
技术参数		
导线连接技术	Push-in CAGE CLAMP®	
所接导线范围	0.25 mm² ... 1.5 mm²/AWG 24 ... 16	
剥线长度	8 ... 9 mm/0.33 in	
外形尺寸(mm) W x H x L	12 x 61.8 x 100	
	以DIN 35导轨的上边线为高度基准	
重量	43 g	
工作温度	-40 °C ... +70 °C	
储存温度	-40 °C ... +85 °C	
相对空气湿度	95 %，短期结露符合3K7类别/IEC EN 60721-3-3标准(风力凝结和结冰的情况除外)	
工作海拔	温度无降额：0 m ... 2000 m； 温度有降额：2000 m ... 5000 m (0.5 K/100 m)；最高：5000 m	

技术参数

电源跨触点电压	24 V DC
实验室环境条件下+15 °C ... +35 °C	18 V ... 31.2 V (17.4 V ... 31.2 V) ¹⁾
适于-40 °C ... +55 °C	18 V ... 28.8 V (17.4 V ... 28.8 V) ¹⁾
适于+55 °C ... +70 °C	18 V ... 26.4 V (17.4 V ... 26.4 V) ¹⁾
	¹⁾ 包括15%残留纹波
电源跨触点电流(最大)	10 A
额定脉冲电压	1kV
抗振动	符合IEC 60068-2-6 (加速度：5g)， EN 60870-2-2，IEC 60721-3-1，-3， EN 50155，EN 61373标准
抗冲击	符合IEC 60068-2-27 (15g/11 ms/半正弦曲线/1000次冲击；25g/6 ms/1000次冲击)，EN 50155，EN 61373标准
EMC - 抗干扰性	符合EN 61000-6-1，-2，EN 61131-2， 船舶应用，EN 50121-3-2，-4，-5， EN 60255-26，EN 60870-2-1， EN 61850-3，IEC 61000-6-5， IEEE 1613，VDEW：1994标准
EMC - 辐射干扰	符合EN 61000-6-3，-4，EN 61131-2， EN 60255-26，船舶应用， EN 60870-2-1，EN 61850-3， EN 50121-3-2，-4，-5标准

现场侧接线模块16-

适于极端环境；0V DC

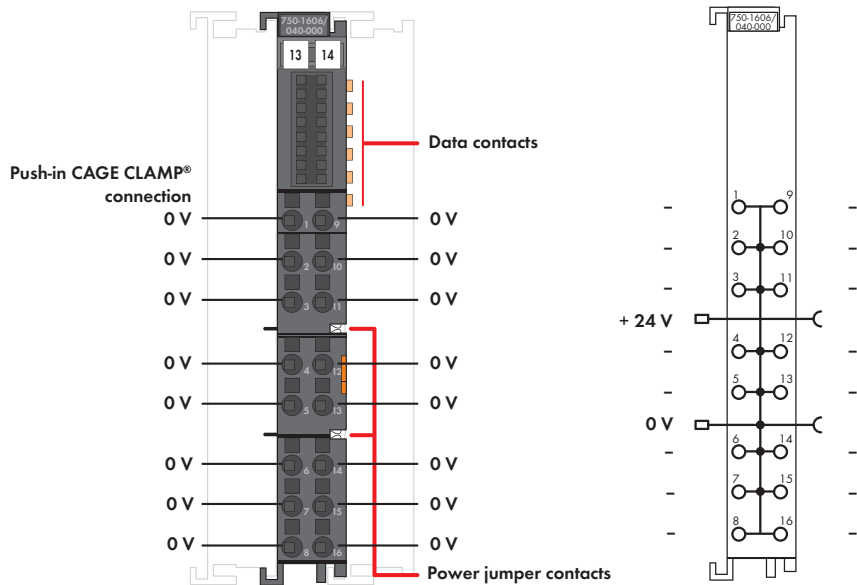

该现场侧接线模块可提供0V电位，而无需使用额外的接线端子。24 V电源和0 V电位来源于相邻上游I/O模块的内部电源跨接触点。当I/O模块装配到一起时，模块间的电源跨接触点自动连接，可将现场侧供电电压传递到下一个模块。使用直插型笼式弹簧连接单元提供16个现场侧0 V电源。24 V电源通过，而未被模块使用。需要使用210-719操作工具(刀口尺寸2.5 mm)打开直插型笼式弹簧接线单元。

极端环境应用的理想选择：

- 极宽的工作温度范围
- 极高的绝缘性和抗EMC性能
- 极强的抗振动性

说明	型号	每包数量
现场侧接线模块16-/XTR	750-1606/040-000	1
附件	型号	每包数量
小型WSB标记系列		
 空白	248-501	5
带标记	详见11章	
操作工具，带有绝缘手柄，1型，刀口尺寸(2.5 x 0.4) mm	210-719	50
认证		
一致性标志	CE	
船舶认证	GL	
UL 508		
ANSI/ISA 12.12.01	Class I, Div. 2, Grp. ABCD, T4	
技术参数		
导线连接技术	Push-in CAGE CLAMP®	
所接导线范围	0.25 mm² ... 1.5 mm²/AWG 24 ... 16	
剥线长度	8 ... 9 mm/0.33 in	
外形尺寸(mm) W x H x L	12 x 61.8 x 100	
	以DIN 35导轨的上边线为高度基准	
重量	42.1 g	
工作温度	-40 °C ... +70 °C	
储存温度	-40 °C ... +85 °C	
相对湿度	95 %，短期结露符合3K7类别/IEC EN 60721-3-3标准(风力凝结和结冰的情况除外)	
工作海拔	温度无降额：0 m ... 2000 m； 温度有降额：2000 m ... 5000 m (0.5 K/100 m)；最高：5000 m	

技术参数	
电源跨接触点电压	24 V DC
实验室环境条件下+15 °C ... +35 °C	18 V ... 31.2 V (17.4 V ... 31.2 V) ¹⁾
适于-40 °C ... +55 °C	18 V ... 28.8 V (17.4 V ... 28.8 V) ¹⁾
适于+55 °C ... +70 °C	18 V ... 26.4 V (17.4 V ... 26.4 V) ¹⁾
	¹⁾ 包括15%残留纹波
电源跨接触点电流(最大)	10 A
额定脉冲电压	1 kV
抗振动	符合IEC 60068-2-6 (加速度：5g)， EN 60870-2-2，IEC 60721-3-1，-3， EN 50155，EN 61373标准
抗冲击	符合IEC 60068-2-27 (15g/11 ms/半正弦曲线/1000次冲击，25g/6 ms/1000次冲击)，EN 50155，EN 61373标准
EMC - 抗干扰性	符合EN 61000-6-1，-2，EN 61131-2， 船舶应用，EN 50121-3-2，-4，-5， EN 60255-26，EN 60870-2-1， EN 61850-3，IEC 61000-6-5， IEEE 1613，VDEW：1994标准
EMC - 辐射干扰	符合EN 61000-6-3，-4，EN 61131-2， EN 60255-26，船舶应用， EN 60870-2-1，EN 61850-3， EN 50121-3-2，-4，-5标准

终端模块

适于极端环境

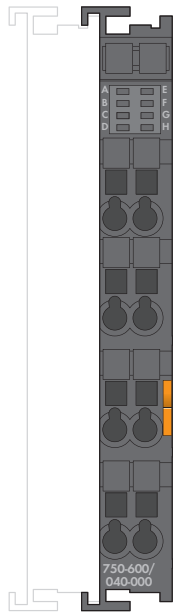

终端模块必须安装到现场总线节点的最后位置。

该模块用于形成完整的内部数据总线并且保证数据传输的准确性。

极端环境应用的理想选择：

- 极宽的工作温度范围
- 极高的绝缘性和抗EMC性能
- 极强的抗振动性

说明	型号	每包数量	技术参数
终端模块/XTR	750-600/040-000	1	外形尺寸(mm) W x H x L 12 x 60.6 x 100 以DIN 35导轨的上边线为高度基准
			重量 32.5 g
			工作温度 -40 °C ... +70 °C
			储存温度 -40 °C ... +85 °C
			相对空气湿度 95 %，短期结露符合3K7类别/ IEC EN 60721-3-3标准 (风力凝结和结冰的情况除外)
			工作海拔 温度无降额：0 m ... 2000 m； 温度有降额：2000 m ... 5000 m (0.5 K/100 m)；最高：5000 m
			抗振动 符合IEC 60068-2-6 (加速度：5g)， EN 60870-2-2，IEC 60721-3-1，-3， EN 50155，EN 61373标准
			抗冲击 符合IEC 60068-2-27 (15g/11 ms/半正弦曲线/1000次冲击；25g/6 ms/1000次冲击)，EN 50155，EN 61373标准
			EMC - 抗干扰性 符合EN 61000-6-1，-2，EN 61131-2， 船舶应用，EN 50121-3-2，-4，-5， EN 60255-26，EN 60870-2-1， EN 61850-3，IEC 61000-6-5， IEEE 1613，VDEW：1994标准
			EMC - 辐射干扰 符合EN 61000-6-3，-4，EN 61131-2， EN 60255-26，船舶应用， EN 60870-2-1，EN 61850-3， EN 50121-3-2，-4，-5标准
附件	型号	每包数量	
小型WSB标记系列			
 空白	248-501	5	
带标记	详见11章		
认证			
一致性标志	CE		
韩国认证	KC		
船舶认证	GL		
UL 508			
ANSI/ISA 12.12.01	Class I, Div. 2, Grp. ABCD, T4		



I/O-System — **SPEEDWAY**

◀ 第4章

I/O-System — 750和753系列

- 应用广泛
- 500余种模块可供选择
- 安全功能
- Ex i

◀ 第5章

I/O-System — 750 XTR系列

- 应用于极端环境时, 以下几点尤为重要:
- 在极端温度下的稳定性
 - 抗干扰和耐脉冲电压
 - 抗振动和抗冲击

I/O-System — **SPEEDWAY**

- 坚固防护, 适于控制柜外的恶劣环境
- 防护等级: IP67
- 完全密封

			页码		
	基本产品信息		430		
	产品型号解析		431		
	接口及配置		432		
	应用及安装说明		434		
	标准及应用条件		435		
	说明	型号	/IF, 抗干扰		
	现场总线适配器	FC PROFINET IO, 8 DI, 24 VDC	767-1201	436	
		FC PROFIBUS DP, 8 DI, 24 VDC	767-1101	438	
		FC ETHERNET, 8 DI, 24 VDC	767-1301	440	
		FC sercos 8 DI, 24 VDC, HS	767-1311	442	
		FC DeviceNet, 8 DI, 24 VDC	767-1401	444	
		FC CANopen, 8 DI, 24 VDC	767-1501	446	
	数字量输入模块(DI)	8 DI, 24 VDC (8 x M8)	767-3801	448	
		8 DI, 24 VDC (4 x M12)	767-3802	450	
		8 DI, 24 VDC LS SWITCH (8 x M8)	767-3803	452	
		8DI 24V DC LS SWITCH (4xM12)	767-3804	454	
		8 DI, 24 VDC (8 x M12)	767-3805	456	
		8 DI, 24 VDC, HS (4 x M12)	767-3806	458	
	数字量输出模块(DO)	8 DO, 24 VDC, 0.5 A (8 x M8)	767-4801	767-4801/000-800	460
		8 DO, 24 VDC, 0.5 A (4 x M12)	767-4802	767-4802/000-800	462
		8 DO, 24 VDC, 2.0 A (8 x M8)	767-4803	767-4803/000-800	464
		8 DO, 24 VDC, 2.0 A (4 x M12)	767-4804	767-4804/000-800	466
		8 DO, 24 VDC, 0.5 A LS SWITCH (8 x M8)	767-4805		468
		8 DO, 24 VDC, 0.5 A LS SWITCH (4 x M12)	767-4806		470
		8 DO, 24 VDC, 0.5 A (8 x M12)	767-4807	767-4807/000-800	472
		8 DO, 24 VDC, 0.1 A HS (4 x M12)	767-4808		474
	数字量输入/输出模块(DIO)	8 DIO, 24 VDC, 0.5 A (8 x M8)	767-5801	767-5801/000-800	476
		8 DIO, 24 VDC, 0.5 A (4 x M12)	767-5802	767-5802/000-800	478
		8 DIO, 24 VDC, 0.5 A (8 x M12)	767-5803	767-5803/000-800	480
		4 DIO, 24 VDC, 0.2 A HS (4 x M12)	767-5401		482
	模拟量输入模块(AI)	4 AI U/I (4 x M12)	767-6401		484
		4 AI RTD (4 x M12)	767-6402		486
		4 AI TC (4 x M12)	767-6403		488
	模拟量输出模块(AO)	4 AO U/I (4 x M12)	767-7401		490
	功能与技术模块	TTL增量型编码器/SSI编码器模块(4 x M12)	767-5201		492
		HTL增量型编码器/计数器模块(4 x M12)	767-5202		494
	通信模块	串行接口模块RS-232, RS-422/-485 (4 x M12)	767-5203		496
		MOVLINK® 接口模块(RS-232, RS-485)(4 x M12)	767-5204		498
	供电模块	电源分配器(1 x M23 + 6 x M12)	767-9101		500
	附件	S-BUS、供电、PROFIBUS、ETHERNET、sercos、CANopen和DeviceNet电缆			502
		可配置的连接器和通用附件			514
		标记和安装用附件			520

适于无需控制柜的数据采集

如果需要进行分布式布线, 那么可通过现场总线实现控制单元、系统与现场设备之间的通信。

根据设备类别, 采用无须安装在控制柜内的自动化系统可以最大程度降低规划、调试和维护成本。

除了高性能的防护等级、坚固的设计以及标准化连接技术, 出色的IP67产品还应具备原本IP20产品特有的功能:

- 等时数据的实时采集和输出
- 参数化
- 诊断功能
- 可升级

从控制柜到现场, 无性能损失——SPEEDWAY使得设备和系统满足个性化、分布式需求, 且配置简单灵活, 改变安全高效(即插即用)。

坚固防护, 适于恶劣环境

每个模块都具备IP67防护等级以及坚固的构造。在极端温度和持续振动的环境中工作时, 完全密封的模块可以保障系统运行, 从而长期保护电路。此外, 湿气无法渗入设备, 不会造成损害。

内镀金属外壳和屏蔽板形成了良好的电磁屏蔽保护层, 保证系统的无故障运行。设备上的干扰可以通过模块或者系统的安装导轨直接泄放掉。即使是在零度以下的环境中, WAGO SPEEDWAY I/O系统也能可靠运行。

模块化设计

WAGO SPEEDWAY 767是独立于现场总线且具有IP67防护等级的模块化I/O系统, 它可通过现场总线适配器与更高级控制系统相连。每个现场总线适配器都带有数字量输入端。其内置的系统总线接口还可以扩展连接更多I/O模块。现场总线适配器和I/O模块可高度参数化, 根据具体应用需求在现场侧直接采集和传输信号。

性能参数:

- 每站最多64个I/O模块
- 每个模块最多8个通道
- 每站最多520个通道
- 两模块间距最大50 m
- 每站扩展最大500 m

人体工程学设计

标准化M8、M12和M23接口(金属材料)确保布线简便安全。通过A、B、D型连接器可连接现场总线、系统总线、供电电源和传感器/执行器。这样可以避免接线错误。

为满足客户标记需求, 模块还提供了标记条和WMB标记牌的安装位置。LED和标记区域与通道接口清晰对应。

安装灵活

模块可直接安装到设备上。WAGO产品在安装孔尺寸的设计上符合CNOMO标准。无源配电箱和传感器/执行器接线盒同样满足上述标准。WAGO还提供导轨和侧面安装的适配器。

高度自由

由于SPEEDWAY I/O系统具备可升级能力, 现场总线适配器和I/O模块固件均可实现轻松升级, 进而快速集成新功能。

“系统参数处理”功能可保存和加载参数设置信息, 并在更换模块时自动检查使用的模块是否正确。

借助“选项处理”功能, I/O站点的配置改变(例如, 因为更换加工中心的器械)后, 通过PROFIBUS协议, SPEEDWAY 767无须改变工程设计即可支持系统变更。

- 完全密封, 适于恶劣环境
- 独立于现场总线——支持所有标准现场总线协议和以太网(ETHERNET)标准
- 同步模式的实时性能, 针对以太网现场总线
- 专用标准接插式连接器
- 安装方式灵活

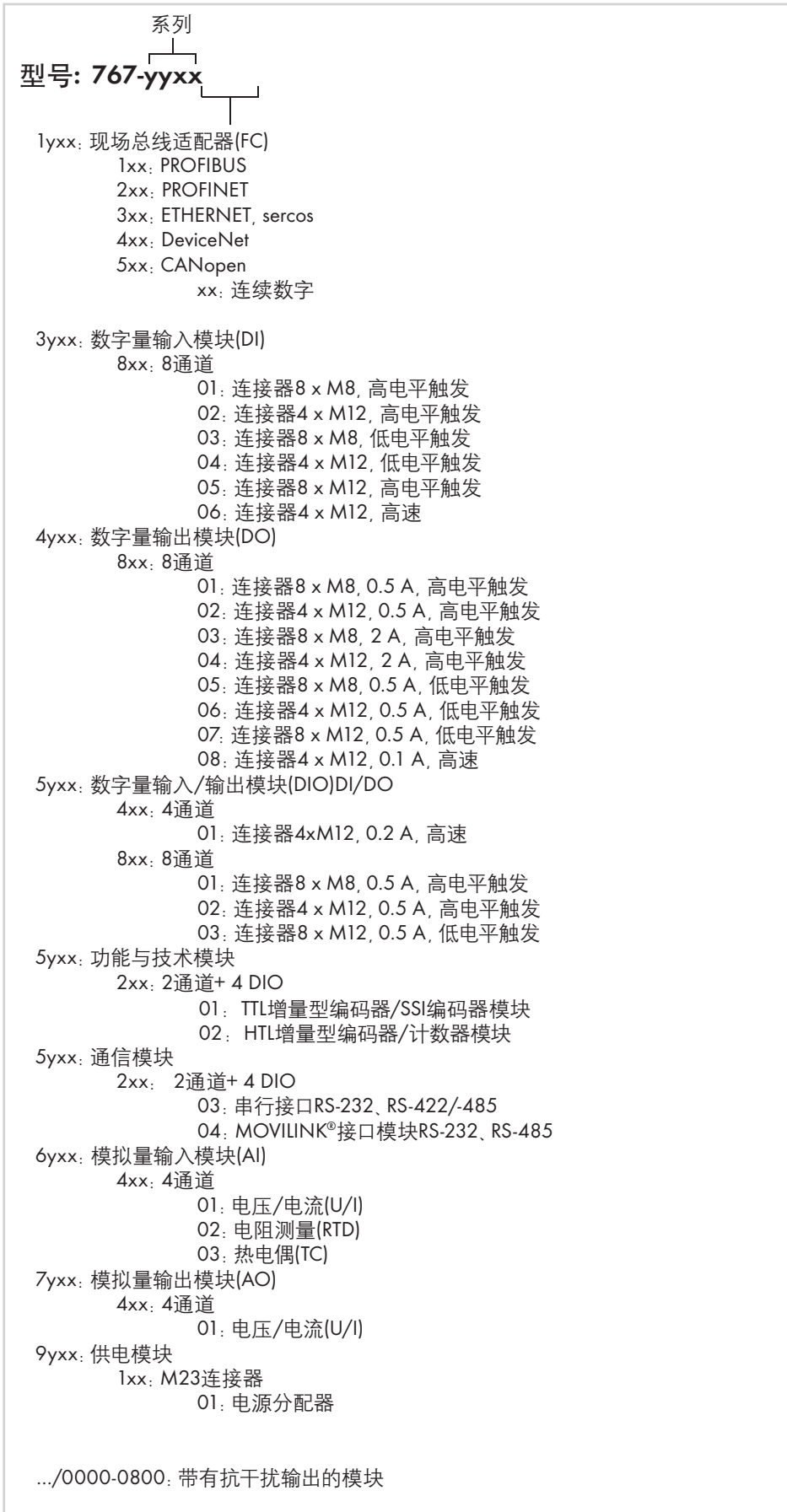

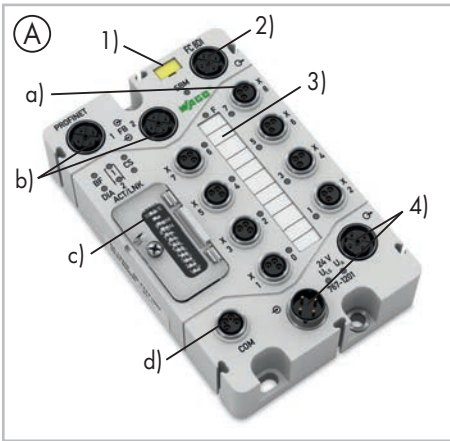

- (1) 模块标记WMB
- (2) 系统总线接口M12
- (3) 传感器/执行器标记
- (4) 电源接口M12

现场总线适配器的外壳设计(A)

- 传感器/执行器接口M8(a)
- 现场总线接口M12(b)
- 控制面板(c)
- 服务接口M8(d)
- W x H x L (mm) 75 x 35.7 x 117

I/O模块外壳设计8 x M8 (B)

- 传感器/执行器接口M8(a)
- W x H x L (mm) 50 x 35.7 x 117

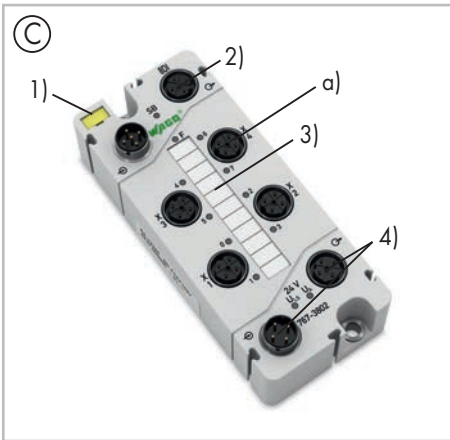
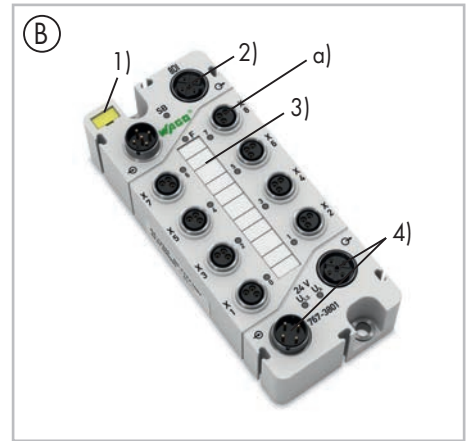

I/O模块外壳设计4 x M12 (C)

- 传感器/执行器接口M12(a)
- W x H x L (mm) 50 x 35.7 x 117

I/O模块外壳设计8 x M12 (D)

- 传感器/执行器接口M12(a)
- W x H x L (mm) 50 x 35.7 x 170

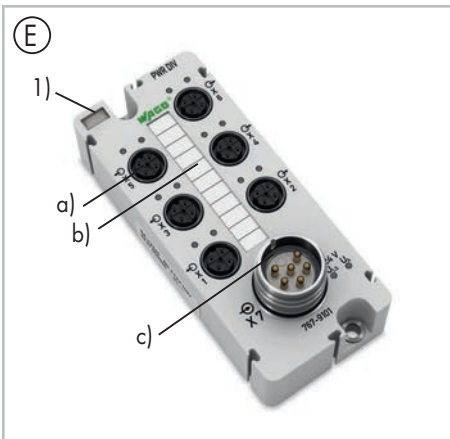
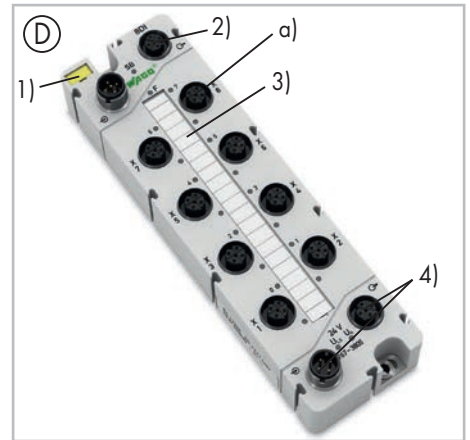

电源分配器外壳设计(E)

- M12电源输出(a)
- 电源输出标记(b)
- M23电源输入(c)
- W x H x L (mm) 50 x 35.7 x 117

间隔模块(F)

- 电缆扎带安装(a)
- W x H x L (mm) 20 x 25 x 117

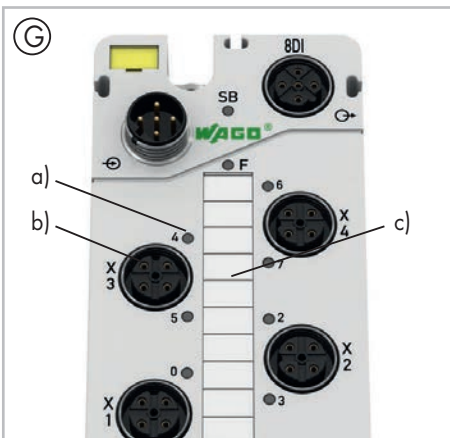
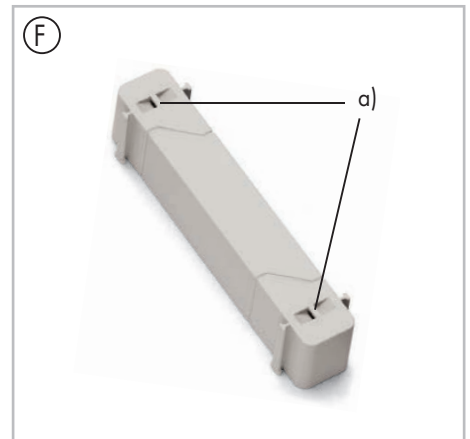

信号显示(G)

- 每个通道1-2个LED灯(a)
- 与通道接口清晰对应(b)
- 与标记清晰对应(c)

防护等级(H)

- 所有模块完全密封
- 防护等级: IP67
- 针脚分布的详细信息打印在产品背面



现场总线适配器

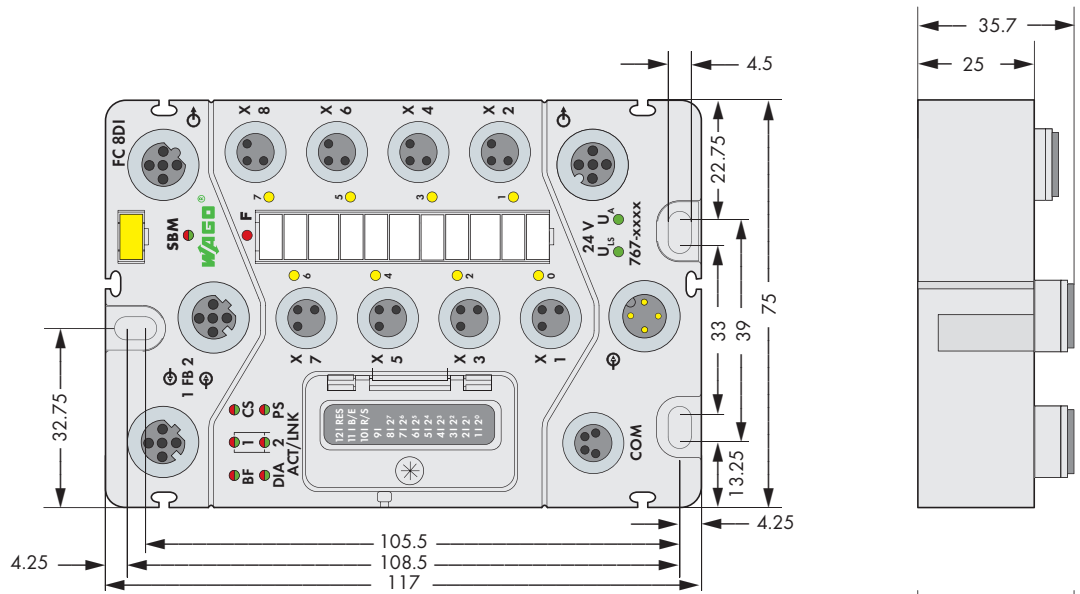

I/O模块

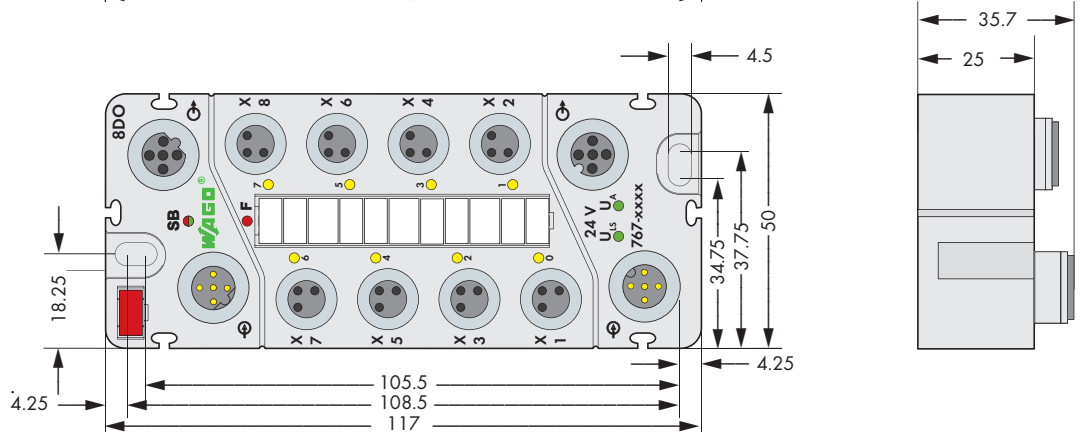

I/O模块

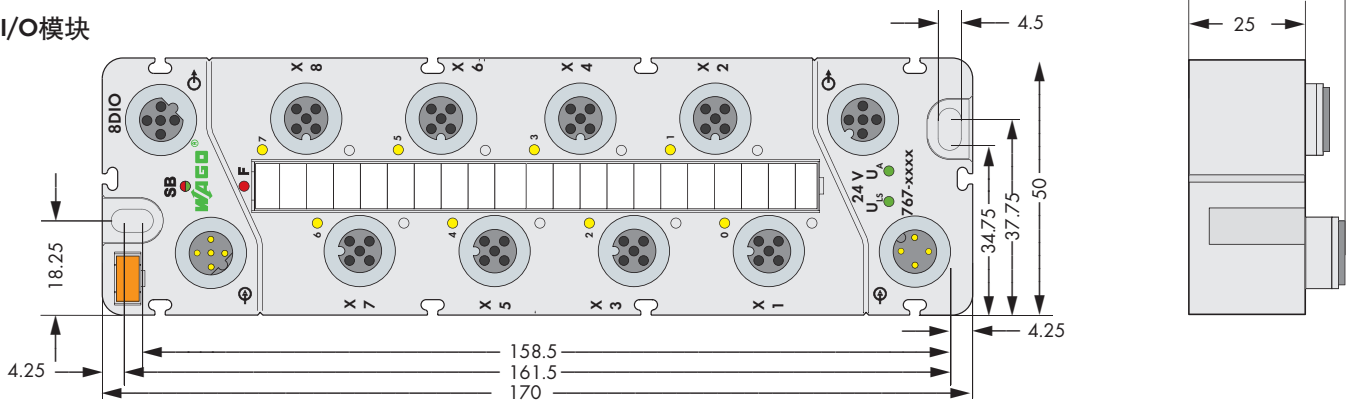

电源分配器

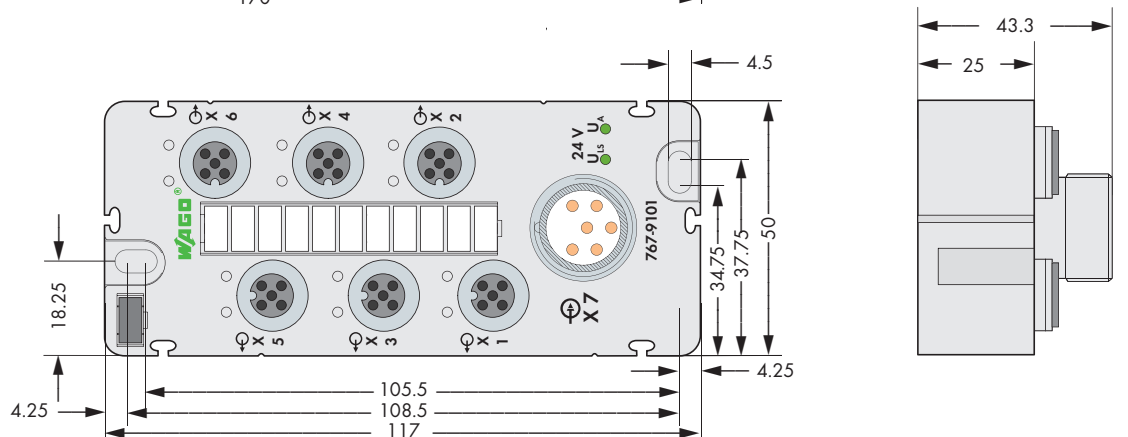

供电

模块化结构不仅可实现I/O模块的单独供电,也可实现群组供电(例如,实现紧急关停组)。这样,每个供电组和单独供电模块都能够通过不同电源(相同电位)驱动运行。供电线缆(灰色)中包含两条供电线路。 U_{IS} 用于逻辑和传感器供电, U_A 用于执行器供电,两者之间具备电气隔离。

单条电源线(U_{IS} 和/或 U_A)的最大电流负载为4 A,在不超过此电流值的前提下可以根据需要扩展I/O模块。若想连接其他SPEEDWAY模块,则必须重新连接电源。例外:当使用2 A输出模块时,因其具有更高的功率需求,所以无法级联供电。

借助电源分配器, U_{IS} 和 U_A 供电电压可通过6个M12接口进行分配。点到点电源分配和线性电源分配/传导相结合使灵活性最大化,可优化各个应用的电源线分布及实现远距离供电。

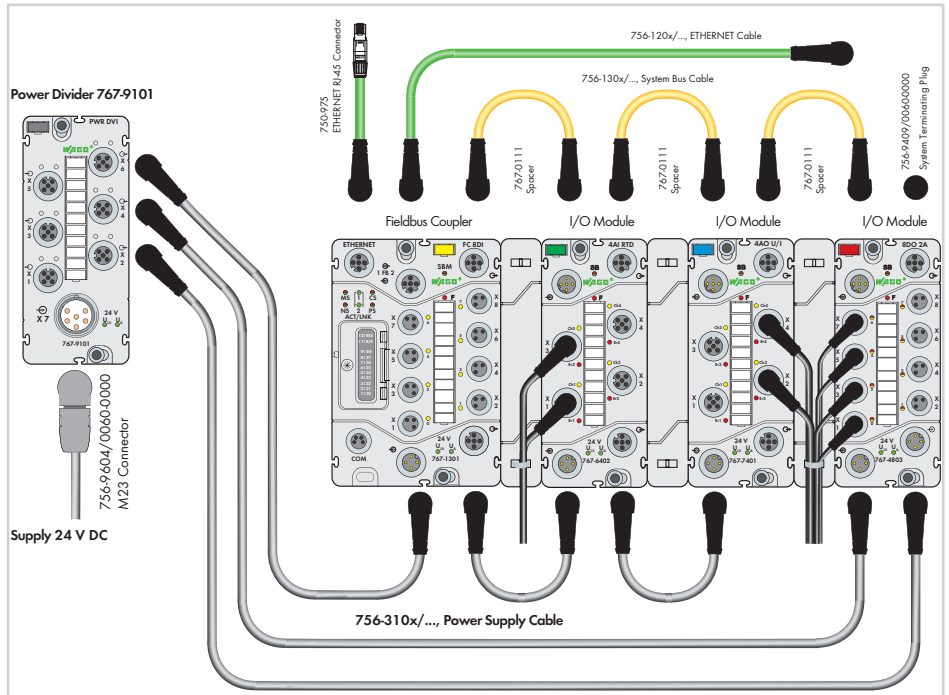

安全应用的抗干扰设计

为了安全、快速地对整体执行器组进行经济有效地集中关停,可利用安全开关设备切断执行器供电电源。可以关断单个执行器的电源,或切断一组输入的电源来实现对多个执行器的操作。

要确保在出现故障甚至在控制电压被切断时,没有来自其他电流回路或者功率器件的干扰,所以,预置的安全功能(安全逻辑和相应时间)可以不受影响。

部分模块具有抗干扰功能安全设计,且符合DIN EN ISO 13849-1:2007标准 category4的安全要求。安全类别和性能水平仅取决于安全组件及其布线情况。

注意!

具有抗干扰功能的WAGO I/O模块不会对安全功能产生影响。但不能用于实现安全功能的设计,也不能替代具有安全功能的切换设计!在使用安全功能组件时,务必遵守相关手册中的注意事项。

注意!

要实现抗干扰操作,必须分开铺设电源电缆或使用屏蔽供电线路。务必遵守手册中的相关说明!

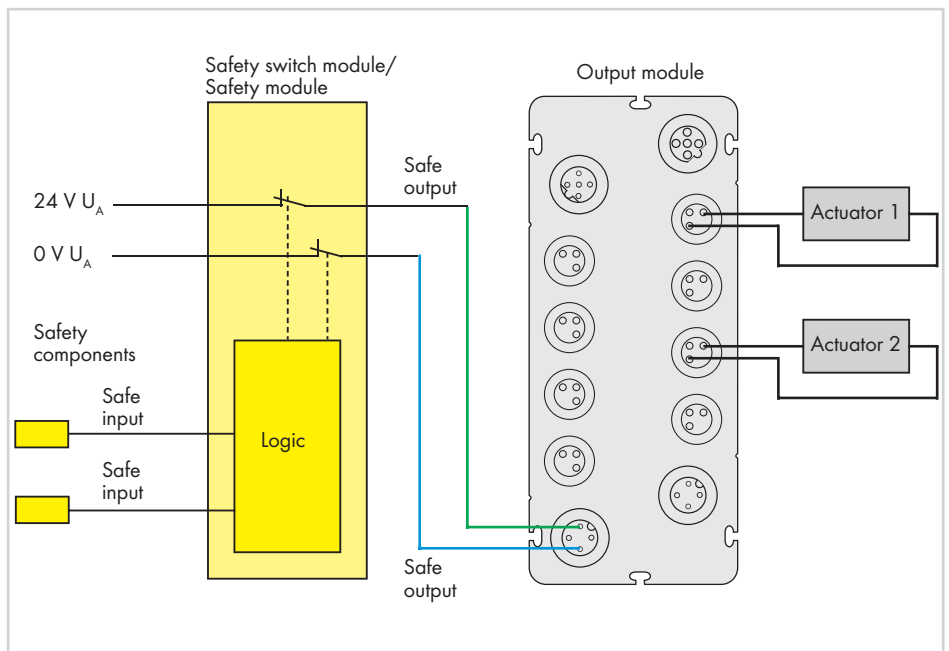

例如: 所有数字量输出供电电源的双极关断

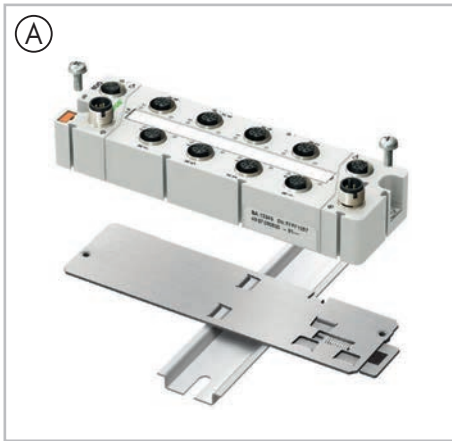

(A) 导轨适配器

(B) 方形导轨适配器

可作为附件用于现场总线适配器和I/O模块

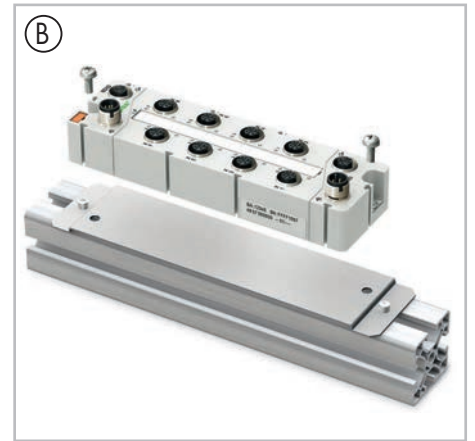

(C) 不同类型兼容拖链应用的预装电缆, 适于电源、系统总线与现场总线, 另外也有接插连接器作为附件提供。

(D) 通过不同内径、不同长度的标识套管进行电缆标记(211系列)



标准及应用条件

基本技术参数

工作电压	24 VDC (-25% ... +30%)
工作温度	-25 °C ... +60 °C; 温度变化3 K/s
储存温度	-40 °C ... +85 °C
相对湿度(无冷凝)	5 % ... 95 %
工作海拔	-1000 m ... 2000 m; 气压1080 ... 795 hPa
储存/运输海拔	-1000 m ... 3500 m; 气压1080 ... 660 hPa
自由下落	≤ 1 m, 符合EN 61131-2标准
污染等级	3, 符合IEC60664 (IEC61131)标准
防护等级	III, 符合IEC 60536 (VDE 0106, part 1)标准
抗振动	5g, 符合IEC 60068-2-6标准
抗冲击	短期: 50g/11 ms/半正弦曲线 符合IEC 60068-2-27标准 长期: 30g/6 ms/半正弦曲线 符合IEC 60068-2-29标准
EMC - 抗干扰性	EN 61000-6-2
EMC - 辐射干扰	EN 61000-6-4
防护类别	IP67 (NEMA 6&6P) 符合DIN 40050 (EN 60529)标准
安装位置	任意
外壳材料	聚酰胺(PA), 浅灰色(RAL7035); Makrolon(地址开关盖), 透明; 阻燃性符合UL94-V0标准; 无卤素, 无硅 密封圈: 聚氨酯(PUR); 无卤素/无硅
抗紫外线性能	1000 h, 紫外线持续照射符合DIN EN ISO 4892-2B标准
污染浓度最大值	SO ₂ < 0.5 ppm; H ₂ S < 0.1 ppm
电源接点电流负载能力	最大8 A (U _{IS} : 4 A, U _A : 4 A)

PROFINET IO现场总线适配器

包括8 数字量输入(8 x M8)

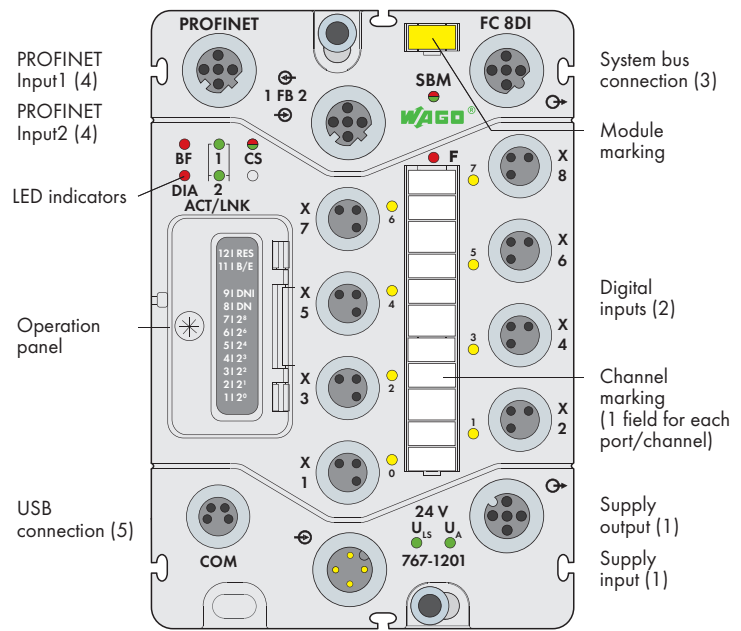

简要描述:

PROFINET IO是一个由PROFIBUS & PROFINET国际组织(PI)制定的基于以太网且独立于制造商的开放式现场总线标准。除了满足驱动技术至同步运动控制技术的需求外,该标准还可为制造/过程自动化和安全应用提供解决方案。

该现场总线适配器可将WAGO SPEEDWAY 767 I/O模块与PROFINET IO相连,并可根据站点的模块结构和IO控制器传输的配置数据生成所有输入和输出的过程映像。此外,该适配器还可向所连接的I/O模块提供由设备描述(GSDML文件)生成并通过I/O控制器传输的参数数据。当现有设备和通道发生故障时,该设备发出诊断警报信号。

特性:

- 集成交换机
- 包括8个数字量24 V DC输入
- 模块化,最多可扩展64个I/O模块(通过系统总线接口)
- USB服务接口
- 通过GSDML或FDT/DTM实现参数设置(包括诊断和仿真)
- 密封式操作面板(工作模式和地址开关)

包括:

- WMB模块标记牌,黄色(1个)
- 通道标记条(1个)
- M8防护帽(2个)

说明	型号	每包数量
FC PROFINET IO 8DI 24 V DC	767-1201	1
附件	型号	
PROFINET电缆+附件	详见510和517页	
系统总线/供电电缆+附件	详见502 ... 507和516页	
通用附件	详见520 ... 521页	
GSDML文件	下载: www.wago.com	
DTM (设备类型管理器)	下载: www.wago.com	

技术参数	
现场总线:	
设备类型	PROFINET IO设备
连接类型(4)	M12连接器, D型, 5极
波特率	100 Mbit/s, 全双工通信制
传输介质	100Base-TX, 双绞铜缆
站点名称	通过操作面板或DCP进行调整
协议	PROFINET IO, DCP, ILLDP, SNMP
其他参数	参见PROFINET规范
模块供电:	
连接类型(1)	M12连接器, A型, 4极 (必须遵守降额准则)
电源接点电流负载能力	最大8 A (U _{IS} : 4 A, U _A : 4 A)
供电电压	
逻辑和传感器电压U _{IS}	24 V DC (-25 % ... +30 %)
执行器电压U _A	24 V DC (-25 % ... +30 %); 也用于供电电压传输
供电电流	
逻辑和传感器电流I _{IS}	典型125 mA+传感器(最大400 mA)
执行器电流I _A	5 mA
保护	U _{IS} + U _A 的反向电压保护; 传感器供电短路保护

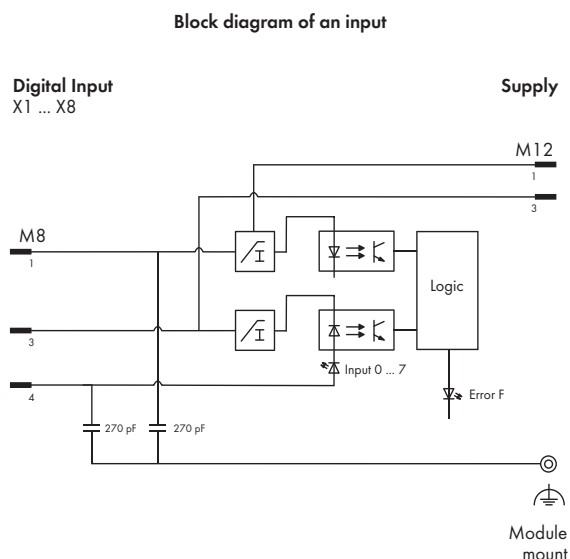
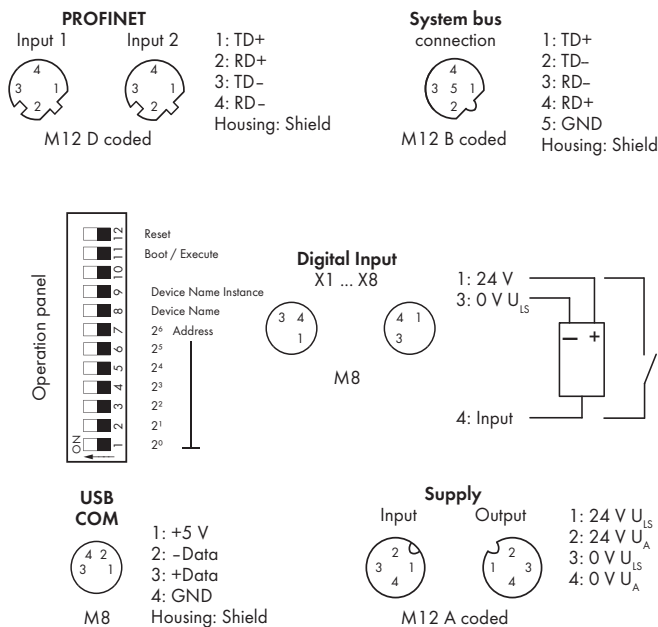

技术参数

数字量输入:	
输入点数	8
连接类型(2)	M8连接器, 3极
接线方式	2或3线
输入滤波	可进行参数设置
输入特性	Type 1, 符合IEC 61131-2标准
信号电压(0)	-3 V ... +5 V DC
信号电压(1)	+15 V ... +30 V DC
输入电路	高电平触发
输入电压	24 V DC (-30 V DC < U _{IN} < +30 V DC)
输入电流(典型)	2.8 mA
电缆长度, 非屏蔽	≤30m
输入端接错线	无影响
系统总线:	
可扩展模块的数量	64个
连接类型(3)	M12连接器, B型, 5极, 屏蔽
隔离:	
通道-通道	无
U _{IS} , U _A , 系统总线, 现场总线	500 V DC/相互之间
服务:	
类型	USB标准1.1
连接类型(5)	M8连接器, 4极
标准及认证:	
PROFINET	IEC 61158
一致性标志	CE
韩国认证	
UL 508	
BVS 15 ATEX E 098 X	II 3G Ex nA IIC T5 Gc, II 3D Ex tc IIIB T90 °C Dc
IECEx BVS 15.0083X	Ex nA IIC T5 Gc, Ex tc IIIB T90 °C Dc
配置功能:	
现场总线适配器	参见手册
数字量输入	
输入滤波(每个通道)	0.1/0.5/3/15/20 ms/滤波器关闭
反向(每个通道)	开/关
在线仿真(每个通道)	锁定/解锁; 仿真值: 0/1
在线仿真(每个模块)	诊断
I/O诊断:	
I/O诊断(每个模块)	传感器供电短路/过载 欠压(U _{IS} + U _A)

技术参数

过程映像:	
输入过程映像	1024字节
输出过程映像	1024字节
LED指示灯:	
BF: PROFINET IO总线故障	LED (红色)
DIA: PROFINET IO诊断	LED (红色)
ACT/LNK 1: 网络连接,	
现场总线 1	LED (绿色)
ACT/LNK 2: 网络连接,	
现场总线 2	LED (绿色)
CS: 现场总线适配器状态	LED (绿色/红色)
SBM: 系统总线主站状态	LED (绿色/红色)
F: 故障状态	LED (红色)
0 ... 7: 输入信号状态	LED (黄色)
U _{IS} + U _A : 供电状态	LED (绿色)
指示灯	不锁定

常规参数

外形尺寸(mm) W x H x L	75 x 35.7 x 117
重量	377.1 g

6 PROFIBUS DP-V1 现场总线适配器

包括8 数字量输入(8 x M8)

438

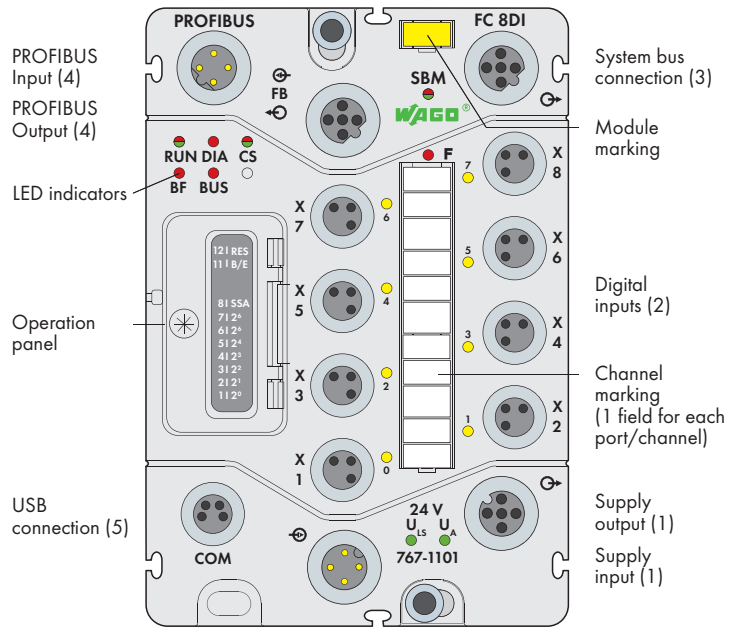

简要描述:

PROFIBUS DP是一个由PROFIBUS & PROFINET国际组织(PI)制定的独立于制造商的开放式现场总线标准。除了满足驱动技术至同步运动控制技术的需求外,该标准还可为制造/过程自动化和安全应用提供解决方案。

该现场总线适配器可将WAGO SPEEDWAY 767 I/O模块与PROFIBUS DP相连,并可根据站点的模块结构和DP主站传输的配置数据生成所有输入和输出的过程映像。此外,该适配器可按要求向所连接的I/O模块提供由设备描述(GSD文件)生成并通过DP主站传输的参数化数据。在DP-VO工作模式下,该设备可提供设备识别和通道相关的诊断信息以及模块状态信息。在DP-V1工作模式下,可提供状态信息和可选诊断报警,不提供识别和通道诊断。

特性:

- 包括8个数字量24 V DC输入
- 模块化,最多可扩展63个I/O模块(通过系统总线接口)
- USB服务接口
- 通过GSD或FDT/DTM实现参数设置(包括诊断和仿真)
- 密封式操作面板(工作模式和地址开关)

包括:

- WMB模块标记牌,黄色(1个)
- 通道标记条(1个)
- M8防护帽(2个)

说明	型号	每包数量
FC PROFIBUS DP 8DI 24 V DC	767-1101	1
附件		
PROFIBUS电缆+附件	详见508 ... 509页	
系统总线/供电电缆+附件	详见502 ... 507和516页	
通用附件	详见520 ... 521页	
GSD文件	下载: www.wago.com	
DTM (设备类型管理器)	下载: www.wago.com	

技术参数	
现场总线:	
设备类型	PROFIBUS DP/V1从站
连接类型(4)	M12连接器, B型, 4极
波特率	9.6 kBd ... 12 MBd (自动识别)
传输介质	RS-485/2芯铜缆
站地址	符合IEC 61158与EN50170标准 0 - 125 (通过操作面板或PROFIBUS 进行调整)
协议	PROFIBUS-DP
模块供电:	
连接类型(1)	M12连接器, A型, 4极 (必须遵守降额准则)
电源接点电流负载能力	最大8 A (U _{IS} : 4 A, U _A : 4 A)
供电电压	
逻辑和传感器电压U _{IS}	24 V DC (-25 % ... +30 %)
执行器电压U _A	24 V DC (-25 % ... +30 %); 也用于供电电压传输
供电电流	
逻辑和传感器电流I _{IS}	典型110 mA + 传感器(最大400 mA)
执行器电流I _A	5 mA
保护	U _{IS} + U _A 的反向电压保护; 传感器供电短路保护

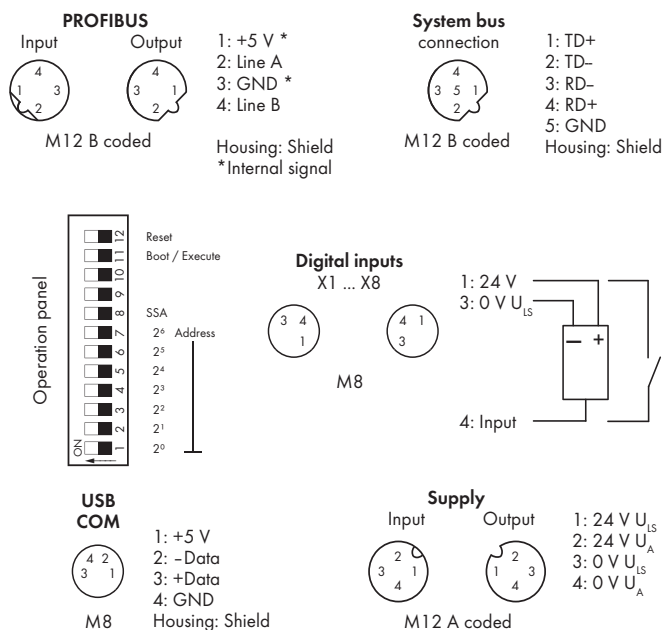

Block diagram of an input

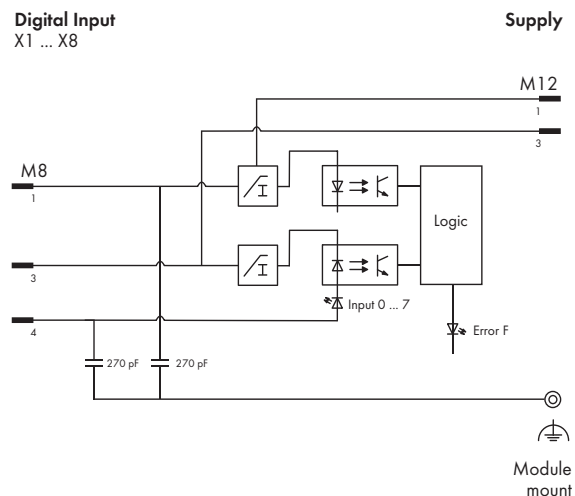

技术参数

数字量输入:

输入点数	8
连接类型(2)	M8连接器, 3极
接线方式	2或3线
输入滤波	可进行参数设置
输入特性	Type 1, 符合IEC 61131-2标准
输入电压(0)	-3 V ... +5 V DC
信号电压(1)	+15 V ... +30 V DC
输入电路	高电平触发
输入电压	24 V DC (-30 V DC < U _{IN} < +30 V DC)
输入电流(典型)	2.8 mA
电缆长度, 非屏蔽	≤30m
输入端接错线	无影响

系统总线:

可扩展模块的数量	63个
连接类型(3)	M12连接器, B型, 5极, 屏蔽

隔离:

通道-通道	无
U _{IS} , U _A , 系统总线, 现场总线	500 V DC/相互之间

服务:

类型	USB标准1.1
连接类型(5)	M8连接器, 4极

标准及认证:

PROFIBUS	IEC 61158
一致性标志	CE
韩国认证	KCC
UL 508	
BVS 15 ATEX E 098 X	II 3G Ex nA IIC T5 Gc, II 3D Ex tc IIIB T90 °C Dc
IECEx BVS 15.0083X	Ex nA IIC T5 Gc, Ex tc IIIB T90 °C Dc

配置功能:

现场总线适配器	参见手册
数字量输入	
输入滤波(每个通道)	0.1/0.5/3/15/20 ms/滤波器关闭
反向(每个通道)	开/关
在线仿真(每个通道)	锁定/解锁; 仿真值: 0/1
在线仿真(每个模块)	诊断

I/O诊断:

I/O诊断(每个模块)	传感器供电短路/过载 欠压(U _{IS} + U _A)
-------------	---

技术参数

过程映像:

输入过程映像	244字节
输出过程映像	244字节

LED指示灯:

RUN: 现场总线适配器初始化	LED (绿色/红色)
BF: PROFIBUS DP总线故障	LED (红色)
DIA: PROFIBUS DP诊断	LED (红色)
BUS: PROFIBUS DP配置错误	LED (红色)
CS: 现场总线适配器状态	LED (绿色/红色)
SBM: 系统总线主站状态	LED (绿色/红色)
F: 故障状态	LED (红色)
0 ... 7: 输入信号状态	LED (黄色)
U _{IS} + U _A : 供电状态	LED (绿色)
指示灯	不锁定

常规参数

外形尺寸(mm) W x H x L	75 x 35.7 x 117
重量	405 g

ETHERNET现场总线适配器

包括8 数字量输入(8 x M8)

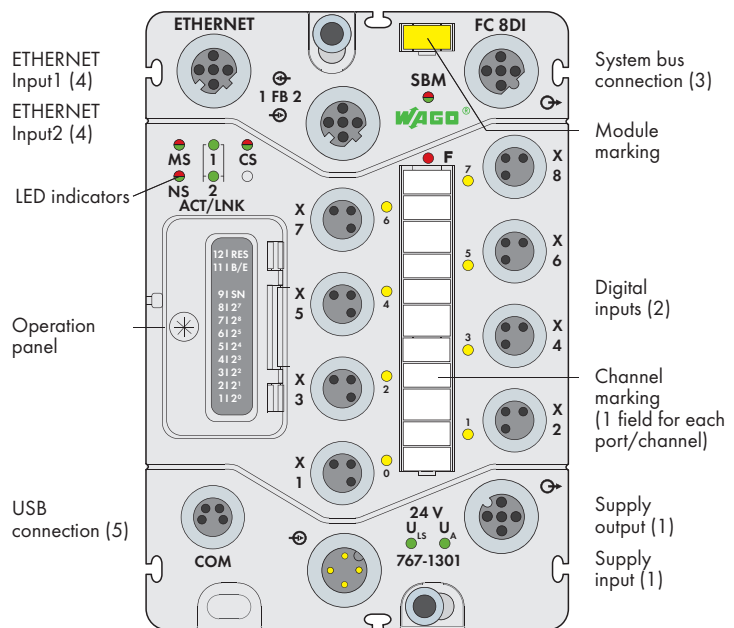

简要描述:

该现场总线适配器支持MODBUS/TCP与ETHERNET/IP协议。

该现场总线适配器可将WAGO SPEDWAY 767系统与ETHERNET相连。初始化时,该总线适配器可检测站点的模块结构,并创建所有输入和输出的过程映像。MODBUS/TCP和ETHERNET/IP应用协议适用于过程数据,服务协议Http, BootP, DHCP, DNS, SNTP, FTP和SNMP(根据需要)用于系统管理和诊断。

特性:

- 集成交换机
- 包括8个数字量24 V DC输入
- 模块化,最多可扩展64个I/O模块(通过系统总线接口)
- USB服务接口
- 通过FDT/DTM实现参数设置(包括诊断和仿真)
- 密封式操作面板(工作模式和地址开关)

包括:

- WMB模块标记牌,黄色(1个)
- 通道标记条(1个)
- M8防护帽(2个)

说明	型号	每包数量
FC ETHERNET 8DI 24 V DC	767-1301	1
附件		
ETHERNET电缆+附件	详见510和517页	
系统总线/供电电缆+附件	详见502 ... 507和516页	
通用附件	详见520 ... 521页	
DTM (设备类型管理器)	下载: www.wago.com	

技术参数	
现场总线:	
设备类型	ETHERNET设备
连接类型(4)	M12连接器, D型, 4极
波特率	10/100 Mbit/s
传输介质	铜缆
站地址	1-255 (可以通过操作面板调整IP地址的最后一个字节)
协议	MODBUS/TCP (UDP), EtherNet/IP
其他参数	参见手册
模块供电:	
连接类型(1)	M12连接器, A型, 4极 (必须遵守降额准则)
电源接点电流负载能力	最大8 A (U_{IS} : 4 A, U_A : 4 A)
供电电压	
逻辑和传感器电压 U_{IS}	24 V DC (-25 % ... +30 %)
执行器电压 U_A	24 V DC (-25 % ... +30 %); 也用于供电电压传输
供电电流	
逻辑和传感器电流 I_{IS}	典型125 mA + 传感器(最大400 mA)
执行器电流 I_A	5 mA
保护	$U_{IS} + U_A$ 的反向电压保护; 传感器供电短路保护

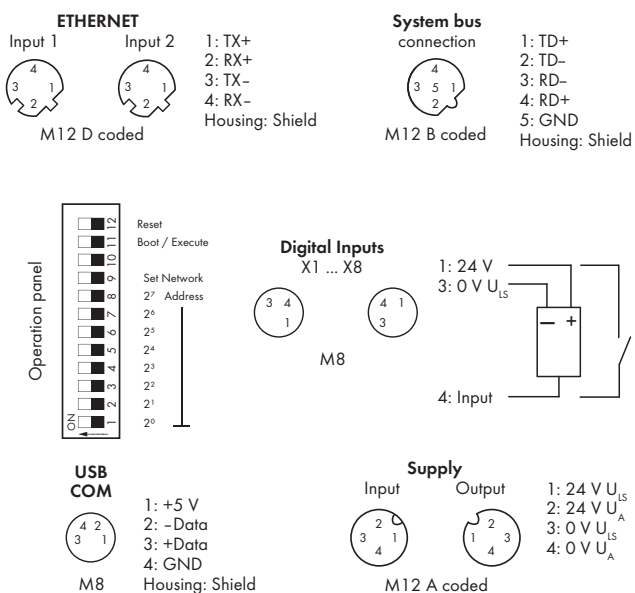

Block diagram of an input

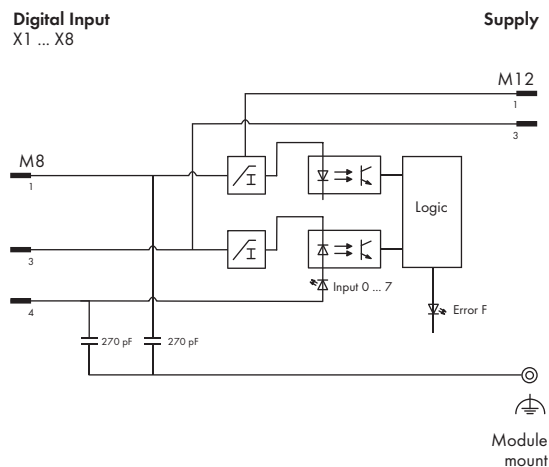

技术参数

数字量输入:	
输入点数	8
连接类型(2)	M8连接器, 3极
接线方式	2或3线
输入滤波	可进行参数设置
输入特性	Type 1, 符合IEC 61131-2标准
信号电压(0)	-3 V ... +5 V DC
信号电压(1)	+15 V ... +30 V DC
输入电路	高电平触发
输入电压	24 V DC (-30 V DC < U _{IN} < +30 V DC)
输入电流(典型)	2.8 mA
电缆长度, 非屏蔽	≤30 m
输入端接错线	无影响
系统总线:	
可扩展模块的数量	64个
连接类型(3)	M12连接器, B型, 5极, 屏蔽
隔离:	
通道-通道	无
U _{IS} , U _A , 系统总线, 现场总线	500 V DC/相互之间
服务:	
类型	USB标准1.1
连接类型(5)	M8连接器, 4极
标准及认证:	
一致性标志	CE
韩国认证	KC
UL 508	
BVS 15 ATEX E 098 X	II 3G Ex nA IIC T5 Gc, II 3D Ex tc IIIB T90 °C Dc
IECEx BVS 15.0083X	Ex nA IIC T5 Gc, Ex tc IIIB T90 °C Dc
配置功能:	
现场总线适配器	参手册
数字量输入	
输入滤波(每个通道)	0.1/0.5/3/15/20 ms/滤波器关闭
反向(每个通道)	开/关
在线仿真(每个通道)	锁定/解锁; 仿真值: 0/1
在线仿真(每个模块)	诊断
I/O诊断:	
I/O诊断(每个模块)	传感器供电短路/过载 欠压(U _{IS} + U _A)

技术参数

过程映像:	
输入过程映像	2048字节
输出过程映像	2048字节
LED指示灯:	
MS: ETHERNET模块状态	LED (绿色/红色)
NS: ETHERNET网络状态	LED (绿色/红色)
ACT/LNK 1:	
ETHERNET数据交换/网络连接	LED (绿色)
ACT/LNK 2:	
ETHERNET数据交换/网络连接	LED (绿色)
CS: 现场总线适配器状态	LED (绿色/红色)
SBM: 系统总线主站状态	LED (绿色/红色)
F: 故障状态	LED (红色)
0 ... 7: 输入信号状态	LED (黄色)
U _{IS} + U _A : 供电状态	LED (绿色)
指示灯	不锁定

常规参数

外形尺寸(mm) W x H x L	75 x 35.7 x 117
重量	378 g

sercos现场总线适配器

包括8 快速数字量输入(8 x M8)

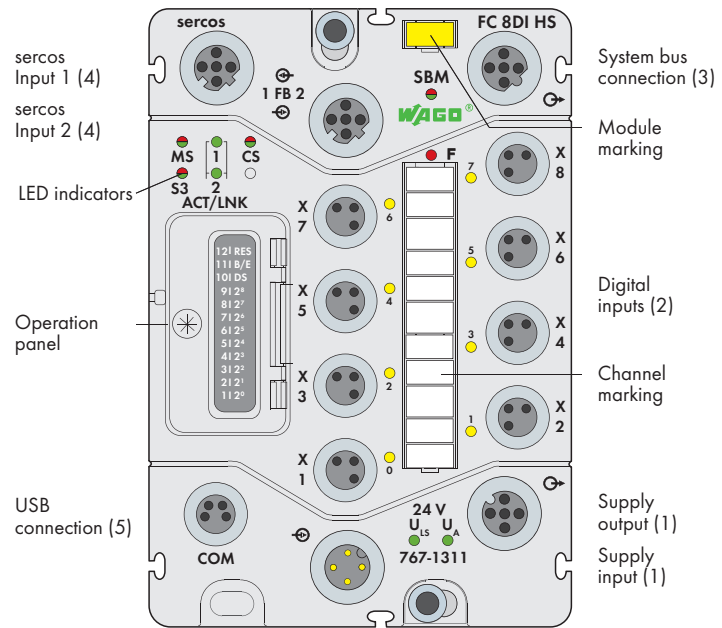

简要描述:

该现场总线适配器可将WAGO SPEEDWAY 767系统与sercos网络相连,并可检测站点的模块构成然后生成数字量、模拟量和特殊功能模块的输入和输出过程映像。该现场总线适配器可作为网络上的sercos I/O设备被访问。支持用于标准TCP/IP通信的sercos服务通道(SVC),实时通道(RTC)以及IP通道(NRT)。

两个集成ETHERNET端口可轻松创建线形和环形拓扑结构,无需使用额外组件。每个端口均支持Auto MDI/MDI-X功能,并可自动检测传输方向,允许使用跳线和交叉电缆。

sercos地址分配可通过开关10并使用操作面板(开关)或软件(保持存储器)实现。此外,该现场总线适配器具有8个数字量输入,可以接收开关和传感器的二进制信号。

特征:

- 8个数字量高速输入, type 1 (IEC 61131)
- 硬件延时: 10 μ s
- 模块化,最多可扩展64个I/O模块(通过系统接口)
- USB服务接口
- 通过SDDML设备描述文件进行配置和参数设置
- 通过FDT/DTM进行参数设置(包括诊断和仿真)
- 可密封操作面板(工作模式和地址开关)

包括:

- WMB模块标记牌,黄色(1个)
- 通道标记条(1个)
- M8防护帽(2个)

说明	型号	每包数量
FC sercos 8DI 24 V DC HS	767-1311	1
附件		
ETHERNET电缆+附件	详见510和517页	
系统总线/供电电缆+附件	详见502 ... 507和516页	
通用附件	详见520 ... 521页	
DTM (设备类型管理器)	下载: www.wago.com	
SDDML文件	下载: www.wago.com	

技术参数	
现场总线:	
设备类型	sercos I/O设备
连接类型(4)	M12连接器, D型, 4极
波特率	100 Mbit/s, 全双工通信制
传输介质	铜缆(Cat. 5e, Class D)
站地址	0-511 (通过操作面板或软件进行调整)
协议	sercos v1.1.2, TCP/IP, FTP, HTTP
sercos服务	SVC, RTC, CC, IP
sercos协议标准	GDP_Basic, SCP_VarCfg, SCP_Sync, SCP_Diag, SCP_WD, SCP_NRT, FSP_IO
模块供电:	
连接类型(1)	M12连接器, A型, 4极
电源接点电流负载能力	最大8 A (U_{IS} : 4 A, U_A : 4 A)
供电电压	
逻辑和传感器电压 U_{IS}	24 V DC (-25 % ... +30 %)
执行器电压 U_A	24 V DC (-25 % ... +30 %); 也用于供电电压传输
供电电流	
逻辑和传感器电流 I_{IS}	典型140 mA + 传感器(最大400 mA)
执行器电流 I_A	5 mA
保护	U_{IS} + U_A 的反向电压保护; 传感器供电短路保护

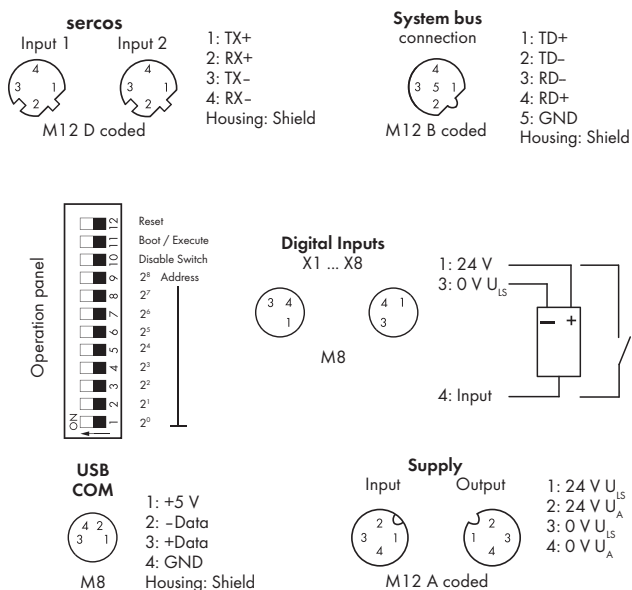

Block diagram of an input

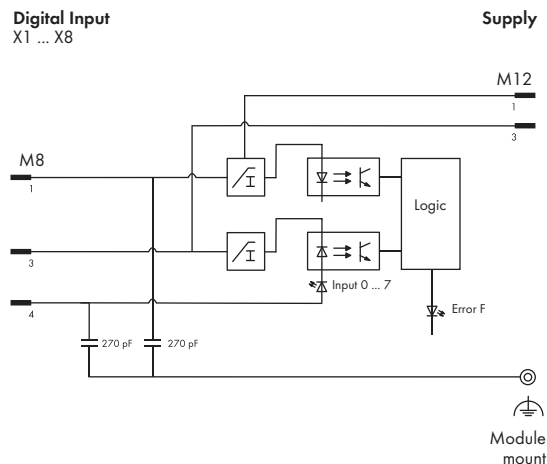

技术参数

数字量输入:	
输入点数	8
连接类型(2)	M8连接器, 3极
接线方式	2或3线
输入滤波	硬件: ≤10 μs, 根据工作模式进行软件参数配置
硬件延迟取决于现场总线	10 μs (直接模式)
输入特性	Type 1, 符合IEC 61131-2标准
信号电压(0)	-3 V ... +5 V DC
信号电压(1)	+15 V ... +30 V DC
输入电路	高电平触发
输入电压	24 V DC (-30 V DC < U _{IN} < +30 V DC)
输入电流(典型)	2.8 mA
电缆长度, 非屏蔽	≤30 m
输入端接错线	无影响
系统总线:	
扫描时间	最小250 μs
可扩展模块的数量	64个
连接类型(3)	M12连接器, B型, 5极, 屏蔽
两个模块之间的距离	20 m
每个站点的延伸	200 m
隔离:	
通道-通道	无
U _{IS} , U _A , 系统总线, 现场总线	500 V DC/相互之间
服务:	
类型	USB标准1.1
连接类型(5)	M8连接器, 4极
标准及认证:	
一致性标志	CE
UL 508	
BVS 15 ATEX E 098 X	II 3G Ex nA IIC T5 Gc, II 3D Ex tc IIIB T90 °C Dc
IECEX BVS 15.0083X	Ex nA IIC T5 Gc, Ex tc IIIB T90 °C Dc
配置功能:	
现场总线适配器	参见手册
数字量输入	
输入滤波(每个通道)	取决于工作模式
	0.1/0.5/3/15/20 ms/滤波器关闭
反向(每个通道)	开/关
在线仿真(每个通道)	锁定/解锁; 仿真值: 0/1

技术参数

I/O诊断:	
I/O诊断(每个模块)	传感器供电短路/过载 欠压(U _{IS} + U _A)
过程映像:	
输入过程映像	2048字节
输出过程映像	2048字节
LED指示灯:	
MS: 模块状态	LED (绿色/红色)
S3: sercos状态	LED (绿色/红色)
ACT/LNK 1:	
ETHERNET数据交换/网络连接	LED (绿色)
ACT/LNK 2:	
ETHERNET数据交换/网络连接	LED (绿色)
CS: 现场总线适配器状态	LED (绿色/红色)
SBM: 系统总线主站状态	LED (绿色/红色)
F: 故障状态	LED (红色)
0 ... 7: 输入信号状态	LED (黄色)
U _{IS} + U _A : 供电状态	LED (绿色)
指示灯	不锁定
高级特性:	
运行时间计数器	数值单位[h]
高速输入	可参数化, 取决于工作模式 (参见手册)
常规参数	
外形尺寸(mm) W x H x L	75 x 35.7 x 117
重量	400 g

DeviceNet现场总线适配器

包括8 数字量输入(8 x M8)

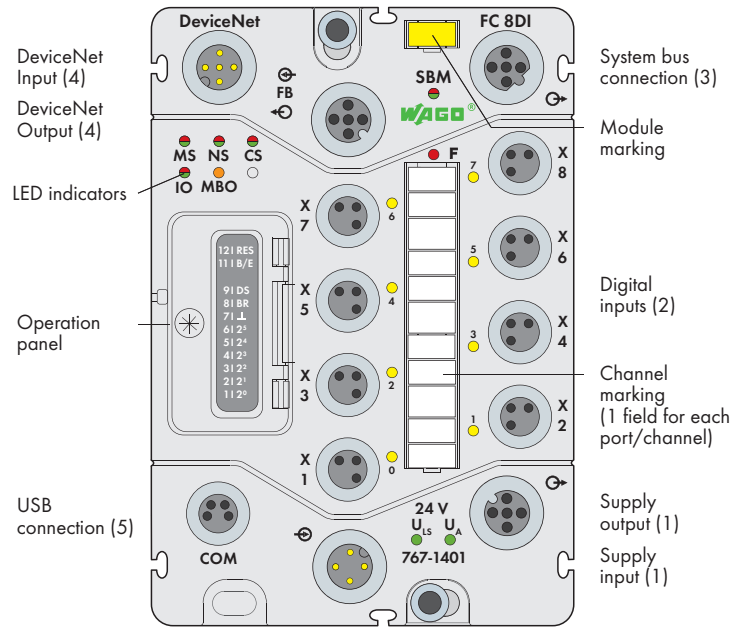

简要描述:

DeviceNet是独立于制造商且基于CAN的开放式现场总线协议，用于将传感器和执行器与上级自动化设备建立网络连接。该协议可在主从和多主站模式下运行，通过点对点或多点连接方式通信。

该DeviceNet现场总线适配器可作为从站与WAGO SPEEDWAY 767系统相连接。初始化时，该现场总线适配器可检测站点的模块结构并创建所有输入和输出的过程映像。

特性:

- 包括8个数字量24 V DC输入
- 模块化，最多可扩展64个I/O模块(通过系统总线接口)
- USB服务接口
- 通过FDT/DTM实现参数设置(包括诊断和仿真)
- 密封式操作面板(工作模式和地址开关)

包括:

- WMB模块标记牌，黄色(1个)
- 通道标记条(1个)
- M8防护帽(2个)

说明	型号	每包数量
FC DeviceNet 8DI 24 V DC	767-1401	1
附件		
DeviceNet电缆+附件	详见512 ... 513页	
系统总线/供电电缆+附件	详见502 ... 507和516页	
通用附件	详见520 ... 521页	
EDS文件	下载: www.wago.com	
DTM (设备类型管理器)	下载: www.wago.com	

技术参数	
现场总线:	
设备类型	DevieNet从站
连接类型(4)	M12连接器, A型, 5极
波特率	125/250/500 Kbit/s
传输介质	铜缆
站地址	0-63 (通过操作面板进行调整)
其他参数	参见手册
模块供电:	
连接类型(1)	M12连接器, A型, 4极 (必须遵守降额准则)
电源接点电流负载能力	最大8 A (U_{IS} : 4 A, U_A : 4 A)
供电电压	
逻辑和传感器电压 U_{IS}	24 V DC (-25 % ... +30 %)
执行器电压 U_A	24 V DC (-25 % ... +30 %); 也用于供电电压传输
供电电流	
逻辑和传感器电流 I_{IS}	典型80 mA + 传感器(最大400 mA)
执行器电流 I_A	5 mA
保护	U_{IS} + U_A 的反向电压保护; 传感器供电短路保护

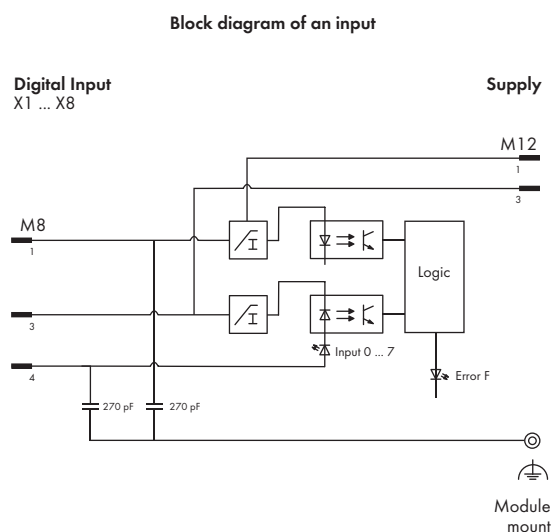
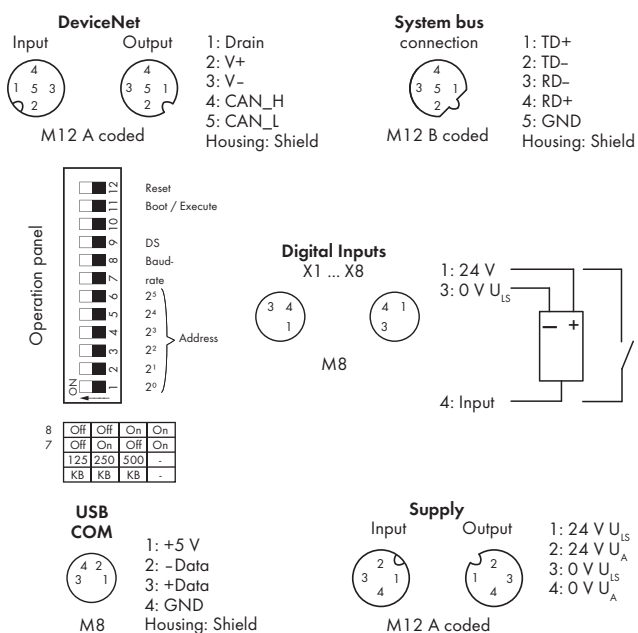

技术参数

数字量输入:

输入点数	8
连接类型(2)	M8连接器, 3极
接线方式	2或3线
输入滤波	可进行参数设置
输入特性	Type 1, 符合IEC 61131-2标准
信号电压(0)	-3 V ... +5 V DC
信号电压(1)	+15 V ... +30 V DC
输入电路	高电平触发
输入电压	24 V DC (-30 V DC < U _{IN} < +30 V DC)
输入电流(典型)	2.8 mA
电缆长度, 非屏蔽	≤30 m
输入端接错线	无影响

系统总线:

可扩展模块的数量	64个
连接类型(3)	M12连接器, B型, 5极, 屏蔽

隔离:

通道-通道	无
U _{IS} , U _A , 系统总线, 现场总线	500 V DC/相互之间

服务:

类型	USB标准1.1
连接类型(5)	M8连接器, 4极

标准及认证:

DeviceNet	IEC62026-3, EN50325-2
一致性标志	CE
韩国认证	KC
UL 508	
BVS 15 ATEX E 098 X	II 3G Ex nA IIC T5 Gc, II 3D Ex tc IIIB T90 °C Dc
IECEx BVS 15.0083X	Ex nA IIC T5 Gc, Ex tc IIIB T90 °C Dc

配置功能:

现场总线适配器	参见手册
数字量输入	
输入滤波(每个通道)	0.1/0.5/3/15/20 ms/滤波器关闭
反向(每个通道)	开/关
在线仿真(每个通道)	锁定/解锁; 仿真值: 0/1
在线仿真(每个模块)	诊断

I/O诊断:

I/O诊断(每个模块)	传感器供电短路/过载 欠压(U _{IS} + U _A)
-------------	---

技术参数

过程映像:

输入过程映像	2048字节
输出过程映像	2048字节

LED指示灯:

MS: DeviceNet模块状态	LED (绿色/红色)
IO: IO状态	LED (绿色/红色)
NS: DeviceNet网络状态	LED (绿色/红色)
MBO: MAC-ID重复/波特率不一致	LED (橙色)
CS: 现场总线适配器状态	LED (绿色/红色)
SBM: 系统总线主站状态	LED (绿色/红色)
F: 故障状态	LED (红色)
0 ... 7: 输入信号状态	LED (黄色)
U _{IS} + U _A : 供电状态	LED (绿色)
指示灯	不锁定

常规参数

外形尺寸(mm) W x H x L	75 x 35.7 x 117
重量	388 g

CANopen现场总线适配器

包括8 数字量输入(8 x M8)

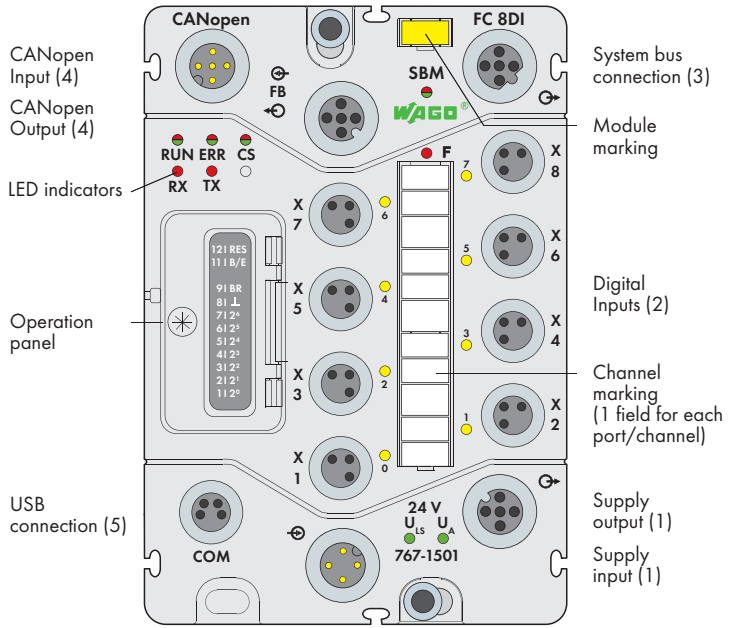

简要描述:

CANopen是基于Controller Area Network(CAN)系统的工业级现场总线协议。WAGO SPEEDWAY 767系统作为从站通过CANopen与主站相连。

传输数据通过PDO和SDO实现。初始化时,该现场总线适配器可检测站点的模块结构并创建所有输入和输出的过程映像。

过程映像分为数据接收和数据发送两个数据区域。CANopen总线上的其它设备可以通过对象字典访问过程数据。

特性:

- 包括8个数字量24 V DC输入
- 模块化,最多可扩展64个I/O模块(通过系统总线接口)
- USB服务接口
- 通过FDT/DTM实现参数设置(包括诊断和仿真)
- 密封式操作面板(工作模式和地址开关)

包括:

- WMB模块标记牌,黄色(1个)
- 通道标记条(1个)
- M8防护帽(2个)

说明	型号	每包数量
FC CANopen 8DI 24 V DC	767-1501	1
附件	型号	
CANopen电缆+附件	详见512 ... 513页	
系统总线/供电电缆+附件	详见502 ... 507和516页	
通用附件	详见520 ... 521页	
EDS文件	下载: www.wago.com	
DTM (设备类型管理器)	下载: www.wago.com	

技术参数	
现场总线:	
设备类型	CANopen从站
连接类型(4)	M12连接器, A型, 5极
波特率	125/500/1000 Kbits
	自动波特率检测
传输介质	铜缆
站地址	1-127 (通过操作面板进行调整)
协议	CANopen, 符合DS-301 V4.01协议
其他参数	符合设备标准DS 401 V2.0
模块供电:	
连接类型(1)	M12连接器, A型, 4极 (必须遵守降额准则)
电源接点电流负载能力	最大8 A (U _{IS} : 4 A, U _A : 4 A)
供电电压	
逻辑和传感器电压U _{IS}	24 V DC (-25 % ... +30 %)
执行器电压U _A	24 V DC (-25 % ... +30 %); 也用于供电电压传输
供电电流	
逻辑和传感器电流I _{IS}	典型85 mA + 传感器(最大400 mA)
执行器电流I _A	5 mA
保护	U _{IS} + U _A 的反向电压保护; 传感器供电短路保护

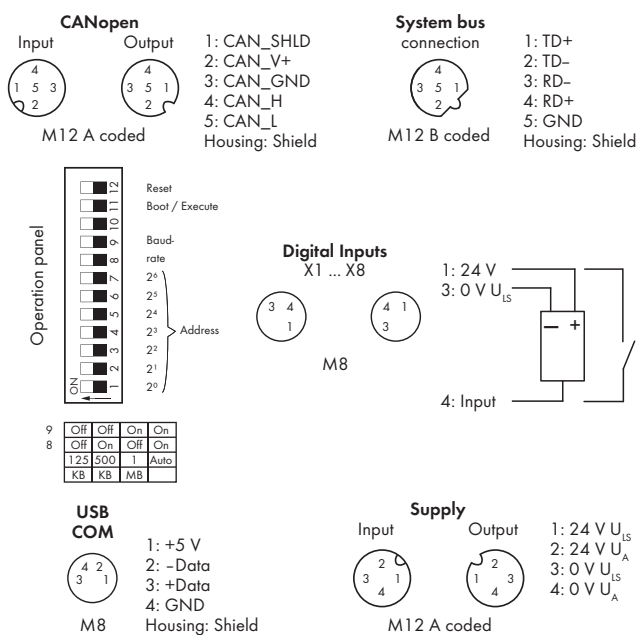

Block diagram of an input

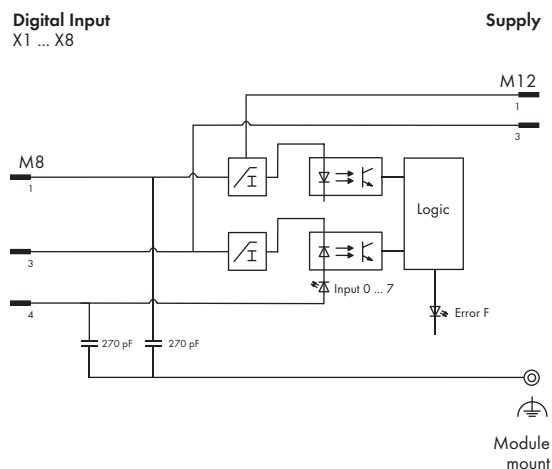

技术参数

数字量输入:

输入点数	8
连接类型(2)	M8连接器, 3极
接线方式	2或3线
输入滤波	可进行参数设置
输入特性	Type 1, 符合IEC 61131-2标准
信号电压(0)	-3 V ... +5 V DC
信号电压(1)	+15 V ... +30 V DC
输入电路	高电平触发
输入电压	24 V DC (-30 V DC < U _{IN} < +30 V DC)
输入电流(典型)	2.8 mA
电缆长度, 非屏蔽	≤30 m
输入端接错线	无影响

系统总线:

可扩展模块的数量	64个
连接类型(3)	M12连接器, B型, 5极, 屏蔽

隔离:

通道-通道	无
U _{IS} , U _A , 系统总线, 现场总线	500 V DC相互之间

服务:

类型	USB标准1.1
连接类型(5)	M8连接器, 4极

标准及认证:

一致性标志	CE
韩国认证	KC
UL 508	
BVS 15 ATEX E 098 X	II 3G Ex nA IIC T5 Gc, II 3D Ex tc IIIB T90 °C Dc
IECEx BVS 15.0083X	Ex nA IIC T5 Gc, Ex tc IIIB T90 °C Dc

配置功能:

现场总线适配器	参手册
数字量输入	
输入滤波(每个通道)	0.1/0.5/3/15/20 ms/滤波器关闭
反向(每个通道)	开/关
在线仿真(每个通道)	锁定/解锁; 仿真值: 0/1
在线仿真(每个模块)	诊断

I/O诊断:

I/O诊断(每个模块)	传感器供电短路/过载 欠压(U _{IS} + U _A)
-------------	---

技术参数

过程映像:

输入过程映像	512字节
输出过程映像	512字节

LED指示灯:

RUN: CANopen状态	LED (绿色)
RX: CANopen接收缓冲器	LED (红色)
ERR: CANopen总线故障	LED (红色)
TX: CANopen发送缓冲器	LED (红色)
CS: 现场总线适配器状	LED (绿色/红色)
态SBM: 系统总线主站状	LED (绿色/红色)
态F: 故障状态	LED (红色)
0 ... 7: 输入信号状态	LED (黄色)
U _{IS} + U _A : 供电状态	LED (绿色)
指示灯	不锁定

常规参数

外形尺寸(mm) W x H x L	75 x 35.7 x 117
重量	377 g

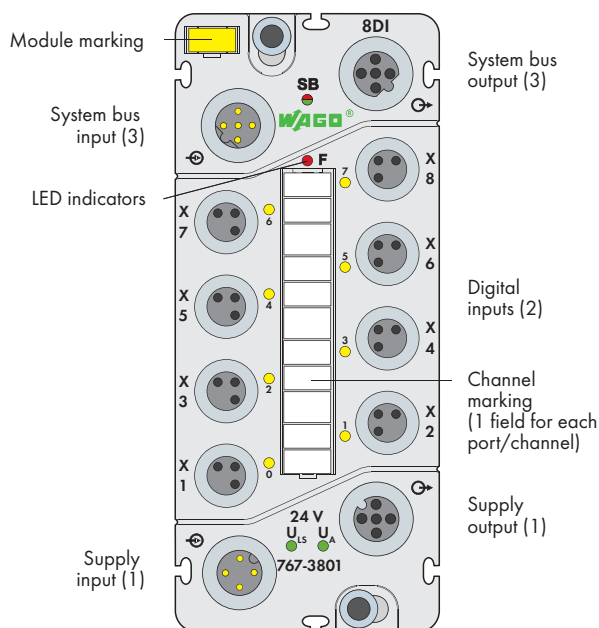
**简要描述:**

该数字量输入模块可接收开关、传感器和接近开关(BERO)的二进制信号。

特性:

- 8个数字量输入, 24 V DC
- 诊断功能(每个模块)
- 参数化(滤波、反向、在线仿真和诊断)

包括:

- WMB模块标记牌, 黄色(1个)
- 标记条(1个)
- M8防护帽(2个)

说明	型号	每包数量
8DI 24 V DC (8xM8)	767-3801	1
附件		
标记条、标记笔、间隔模块和防护帽	详见520 ... 521页	
IP67电缆和连接器	详见502 ... 517页和第11章	

技术参数	
模块供电:	
连接类型(1)	M12连接器, A型, 4极 (必须遵守降额准则)
电源接点电流负载能力	最大8 A (U_{IS} : 4 A, U_A : 4 A)
供电电压	
逻辑和传感器电压 U_{IS}	24 V DC (-25 % ... +30 %)
执行器电压 U_A	24 V DC (-25 % ... +30 %); 也用于供电电压传输
供电电流	
逻辑和传感器电流 I_{IS}	典型40 mA + 传感器(最大400 mA)
执行器电流 I_A	5 mA
保护	$U_{IS}+U_A$ 的反向电压保护; 传感器供电短路保护
数字量输入:	
输入点数	8
连接类型(2)	M8连接器, 3极
接线方式	2或3线
输入滤波	硬件: $\leq 80 \mu s$ 软件: 可进行参数设置
输入特性	Type 2, 符合IEC 61131-2标准
信号电压(0)	-3 V ... +5 V DC
信号电压(1)	+11 V ... +30 V DC
输入电路	高电平触发
输入电压	24 V DC ($-30 V DC < U_{IN} < +30 V DC$)
输入电流(典型)	7.3 mA
2线制BERO连接	允许关断电流: 最大1.5 mA
电缆长度, 非屏蔽	$\leq 30 m$
输入端接错线	无影响

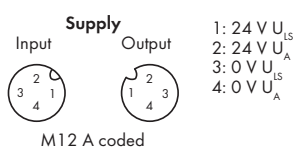
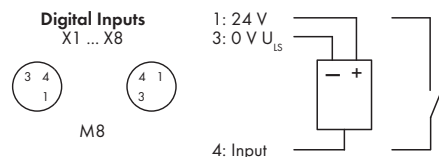
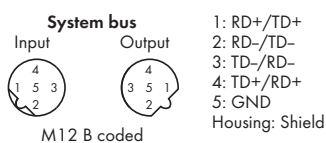

Block diagram of an input

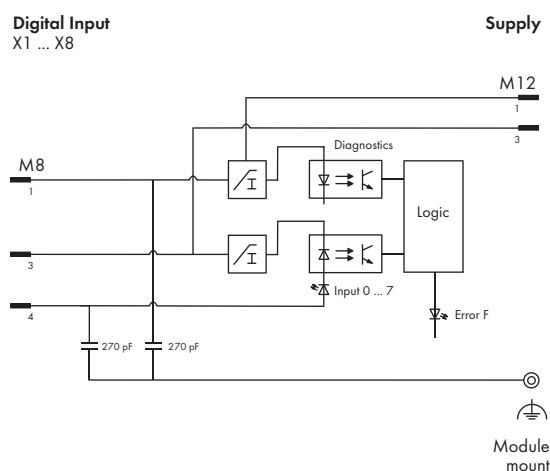

技术参数

输入特性:

输入电压	典型输入电流
-30 V DC < U _{IN} < 0 V DC	0
5 V	2.4 mA
11 V	6.4 mA
24 V	7.3 mA
30 V	7.4 mA

系统总线:

连接类型(3) M12连接器, B型, 5极, 屏蔽

标准及认证:

一致性标志	CE
韩国认证	KC
UL 508	
BVS 15 ATEX E 098 X	II 3G Ex nA IIC T5 Gc, II 3D Ex tc IIIB T90 °C Dc
IECEx BVS 15.0083X	Ex nA IIC T5 Gc, Ex tc IIIB T90 °C Dc

技术参数

隔离:

通道-通道	无
U _{IS} , U _A , 系统总线	500 V DC/相互之间

配置功能:

输入滤波(每个通道)	0.1/0.5/3/15/20 ms/滤波器关闭
反向(每个通道)	开/关
在线仿真(每个通道)	锁定/解锁; 仿真值: 0/1
在线仿真(每个模块)	诊断

I/O诊断:

I/O诊断(每个模块)	传感器供电短路/过载 欠压(U _{IS} +U _A)
-------------	--

过程映像:

过程数据宽度	1字节数据+状态
--------	----------

LED指示灯:

SB: 系统总线状态	LED (绿色/红色/橙色)
F: 故障状态	LED (红色)
0 ... 7: 输入信号状态	LED (黄色)
U _{IS} +U _A : 供电状态	LED (绿色)
指示灯	不锁定

常规参数

外形尺寸(mm) W x H x L	50 x 35.7 x 117
重量	242 g

数字量输入模块24 V DC

8 输入(4 x M12, 每个连接器双输入)

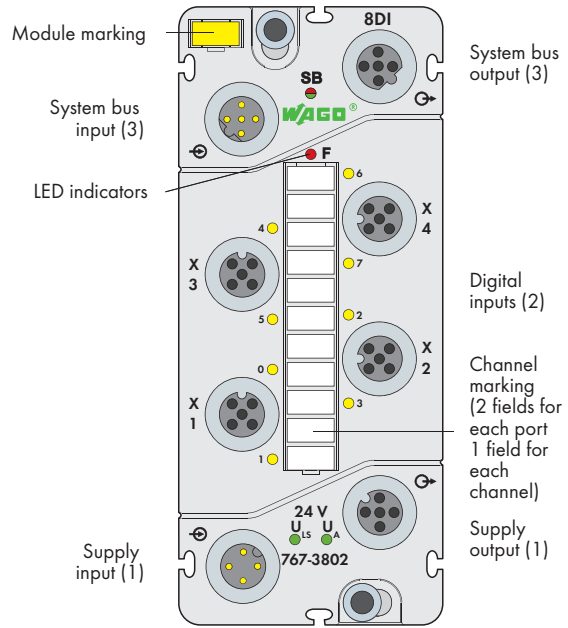

简要描述:
该数字量输入模块可接收开关、传感器和接近开关(BERO)的二进制信号。

- 特性:**
- 8个数字量输入DC 24 V
 - 诊断功能(每个模块)
 - 参数化(滤波、反向、在线仿真和诊断)

- 包括:**
- WMB模块标记牌, 黄色(1个)
 - 标记条(1个)
 - M12防护帽(2个)

说明	型号	每包数量
8DI 24V DC (4xM12)	767-3802	1
附件		
标记条、标记笔、间隔模块和防护帽	详见520 ... 521页	
IP67电缆和连接器	详见502 ... 517页和第11章	

技术参数	
模块供电:	
连接类型(1)	M12连接器, A型, 4极 (必须遵守降额准则)
电源接点电流负载能力	最大8 A (U_{IS} : 4 A, U_A : 4 A)
供电电压	
逻辑和传感器电压 U_{IS}	24 V DC (-25 % ... +30 %)
执行器电压 U_A	24 V DC (-25 % ... +30 %); 也用于供电电压传输
供电电流	
逻辑和传感器电流 I_{IS}	典型40 mA+传感器(最大400 mA)
执行器电流 I_A	5 mA
保护	$U_{IS}+U_A$ 的反向电压保护; 传感器供电短路保护
数字量输入:	
输入点数	8
连接类型(2)	M12连接器, A型, 4极
接线方式	2或3线
输入滤波	硬件: $\leq 80 \mu s$ 软件: 可进行参数设置
输入特性	Type 2, 符合IEC 61131-2标准
信号电压(0)	-3 V ... +5 V DC
信号电压(1)	+11 V ... +30 V DC
输入电路	高电平触发
输入电压	24 V DC ($-30 \text{ V DC} < U_{IN} < +30 \text{ V DC}$)
输入电流(典型)	7.3 mA
2线制BERO连接	允许关断电流: 最大1.5 mA
电缆长度, 非屏蔽	$\leq 30 \text{ m}$
输入端接错线	无影响

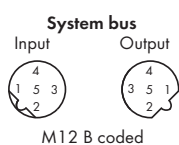

1: RD+/TD+
2: RD-/TD-
3: TD-/RD-
4: TD+/RD+
5: GND
Housing: Shield

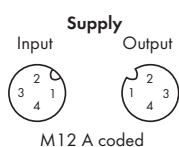
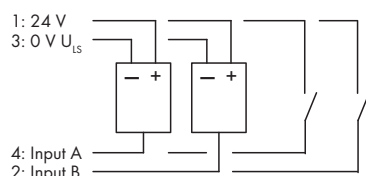
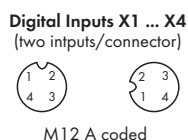

1: 24 V U_{IS}
2: 24 V U_A
3: 0 V U_{IS}
4: 0 V U_A

Block diagram of an input

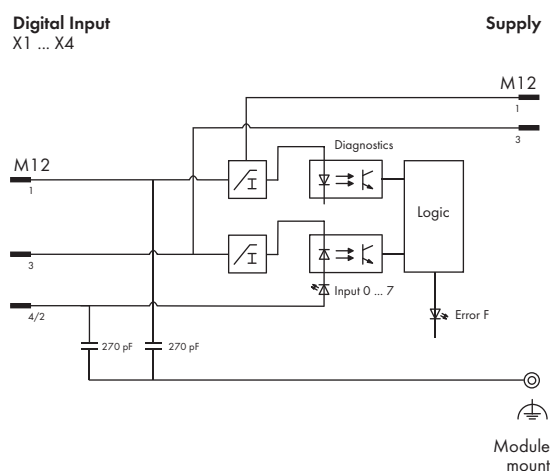

技术参数

输入特性:

输入电压	典型输入电流
-30 V DC U_{IN} <math>< 0</math> V DC	0
5 V	2.4 mA
11 V	6.4 mA
24 V	7.3 mA
30 V	7.4 mA

系统总线:

连接类型(3) M12连接器, B型, 5极, 屏蔽

标准及认证:

一致性标志	CE
韩国认证	KCC
UL 508	
BVS 15 ATEX E 098 X	II 3G Ex nA IIC T5 Gc, II 3D Ex tc IIIB T90 °C Dc
IECEx BVS 15.0083X	Ex nA IIC T5 Gc, Ex tc IIIB T90 °C Dc

技术参数

隔离:

通道-通道	无
U _{IS} , U _A , 系统总线	500 V DC/相互之间

配置功能:

输入滤波(每个通道)	0.1/0.5/3/15/20 ms/滤波器关闭
反向(每个通道)	开/关
在线仿真(每个通道)	锁定/解锁; 仿真值: 0/1
在线仿真(每个模块)	诊断

I/O诊断:

I/O诊断(每个模块)	传感器供电短路/过载 欠压(U _{IS} +U _A)
-------------	--

过程映像:

过程数据宽度	1字节数据+状态
--------	----------

LED指示灯:

SB: 系统总线状态	LED (绿色/红色/橙色)
F: 故障状态	LED (红色)
0 ... 7: 输入信号状态	LED (黄色)
U _{IS} +U _A : 供电状态	LED (绿色)
指示灯	不锁定

常规参数

外形尺寸(mm) W x H x L	50 x 35.7 x 117
重量	282 g

数字量输入模块24 V DC

8 输入(8 x M8), 低电平触发

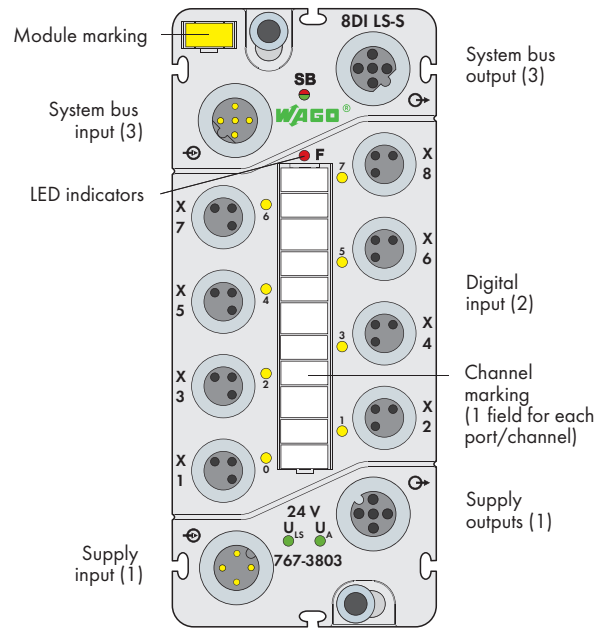

简要描述:

该数字量输入模块可接收开关、传感器和接近开关(BERO)的二进制信号。

特性:

- 8个数字量输入DC 24 V, 低电平触发
- 诊断功能(每个模块)
- 参数化(滤波、反向、在线仿真和诊断)

包括:

- WMB模块标记牌, 黄色
- 标记条
- M8防护帽(2个)

说明	型号	每包数量
8DI 24V DC LS SWITCH(8xM8)	767-3803	1
附件	型号	
标记条、标记笔、间隔模块和防护帽	详见520 ... 521页	
IP67电缆和连接器	详见502 ... 517页和第11章	

技术参数	
模块供电:	
连接类型(1)	M12连接器, A型, 4极 (必须遵守降额准则)
电源接点电流负载能力	最大8 A (U_{IS} : 4 A, U_A : 4 A)
供电电压	
逻辑和传感器电压 U_{IS}	24 V DC (-25 % ... +30 %)
执行器电压 U_A	24 V DC (-25 % ... +30 %); 也用于供电电压传输
供电电流	
逻辑和传感器电流 I_{IS}	典型40 mA+传感器(最大400 mA)
执行器电流 I_A	5 mA
保护	$U_{IS}+U_A$ 的反向电压保护; 传感器供电短路保护
数字量输入:	
输入点数	8
连接类型(2)	M8连接器, 3极
接线方式	2或3线
输入滤波	硬件: $\leq 80 \mu s$ 软件: 可进行参数设置
信号电压(0)	$(U_{IS} - 5 V) \dots U_{IS}$
信号电压(1)	-3 V ... $(U_{IS} - 11 V)$
输入电路	低电平触发
输入电压	24 V DC (-3 V DC < U_{IN} < +30 V DC)
输入电流(典型)	7 mA
2线制BERO连接	允许关断电流: 最大1.5 mA
电缆长度, 非屏蔽	$\leq 30 m$
输入端接线	无影响

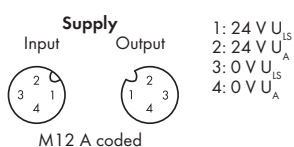
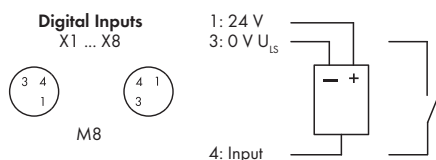
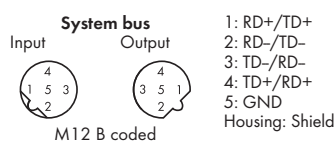

Block diagram of an input

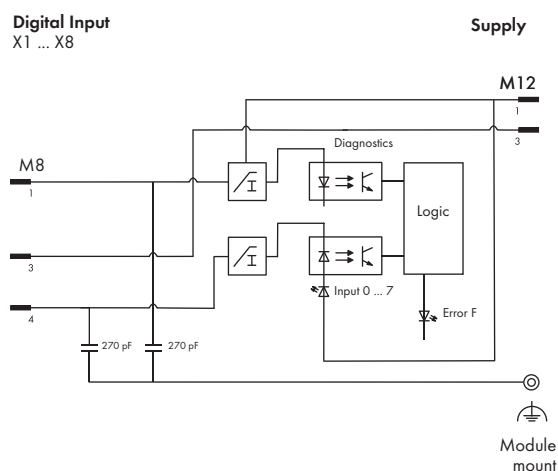

技术参数

输入特性:

输入电压	典型输入电流
U_{IN}	0 mA
$U_{IN} - 5V$	2.2 mA
$U_{IN} - 11V$	6.1 mA ... 6.3 mA
$-3 V < U_{IN} < 0 V$	7 mA

系统总线:

连接类型(3)	M12连接器, B型, 5极, 屏蔽
---------	--------------------

标准及认证:

一致性标志	CE
韩国认证	KC
UL 508	
BVS 15 ATEX E 098 X	II 3G Ex nA IIC T5 Gc, II 3D Ex tc IIIB T90 °C Dc
IECEX BVS 15.0083X	Ex nA IIC T5 Gc, Ex tc IIIB T90 °C Dc

技术参数

隔离:

通道-通道	无
U_{IS} , U_A , 系统总线	500 V DC/相互之间

配置功能:

输入滤波(每个通道)	0.1/0.5/3/15/20 ms/滤波器关闭
反向(每个通道)	开/关
在线仿真(每个通道)	锁定/解锁; 仿真值: 0/1
在线仿真(每个模块)	诊断

I/O诊断:

I/O诊断(每个模块)	传感器供电短路/过载 欠压($U_{IS}+U_A$)
-------------	----------------------------------

过程映像:

过程数据宽度	1字节数据+状态
--------	----------

LED指示灯:

SB: 系统总线状态	LED (绿色/红色/橙色)
F: 故障状态	LED (红色)
0 ... 7: 输入信号状态	LED (黄色)
$U_{IS}+U_A$: 供电状态	LED (绿色)
指示灯	不锁定

常规参数

外形尺寸(mm) W x H x L	50 x 35.7 x 117
重量	270 g

数字量输入模块24 V DC

454 8 输入(4 x M12, 每个连接器双输入), 低电平触发

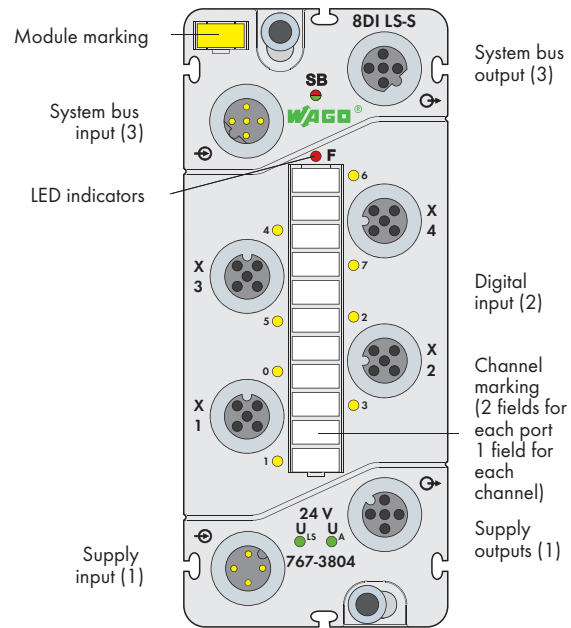

简要描述:

该数字量输入模块可接收开关、传感器和接近开关(BERO)的二进制信号。

特性:

- 8个数字量输入DC 24 V, 低电平触发
- 诊断功能(每个模块)
- 参数化(滤波、反向、在线仿真和诊断)

包括:

- WMB模块标记牌, 黄色
- 标记条
- M12防护帽(2个)

说明	型号	每包数量
8DI 24V DC LS SWITCH (4xM12)	767-3804	1
附件		
标记条、标记笔、间隔模块和防护帽	详见520 ... 521页	
IP67电缆和连接器	详见502 ... 517页和第11章	

技术参数	
模块供电:	
连接类型(1)	M12连接器, A型, 4极 (必须遵守降额准则)
电源接点电流负载能力	最大8 A (U_{IS} : 4 A, U_A : 4 A)
供电电压	
逻辑和传感器电压 U_{IS}	24 V DC (-25 % ... +30 %)
执行器电压 U_A	24 V DC (-25 % ... +30 %); 也用于供电电压传输
供电电流	
逻辑和传感器电流 I_{IS}	典型40 mA+传感器(最大400 mA)
执行器电流 I_A	5 mA
保护	$U_{IS}+U_A$ 的反向电压保护; 传感器供电短路保护
数字量输入:	
输入点数	8
连接类型(2)	M12连接器, A型, 4极
接线方式	2或3线
输入滤波	硬件: $\leq 80 \mu s$ 软件: 可进行参数设置
信号电压(0)	$(U_{IS} - 5V) \dots U_{IS}$
信号电压(1)	-3V ... $(U_{IS} - 11V)$
输入电路	低电平触发
输入电压	24 V DC (-3 V DC < U_{IN} < +30 V DC)
输入电流(典型)	7 mA
2线制BERO连接	允许关断电流: 最大1.5 mA
电缆长度, 非屏蔽	≤ 30 m
输入端接错线	无影响

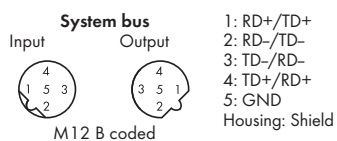

Digital Inputs X1 ... X4
(two inputs/connector)



1: 24 V
2: 24 V U_A
3: 0 V U_{IS}

4: Input A
2: Input B

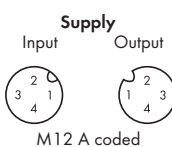
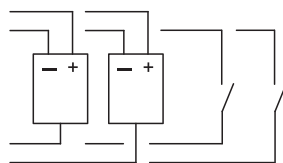

1: 24 V U_{IS}
2: 24 V U_A
3: 0 V U_{IS}
4: 0 V U_A

Block diagram of an input

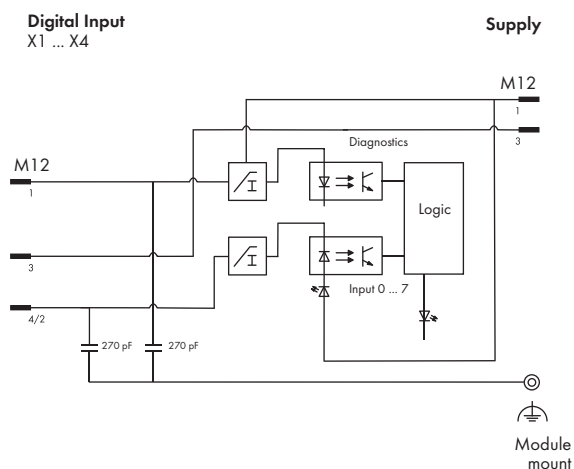

技术参数

输入特性:

输入电压	典型输入电流
U_{IN}	0 mA
$U_{IN} - 5V$	2.2 mA
$U_{IN} - 11V$	6.1 mA ... 6.3 mA
$-3 V < U_{IN} < 0 V$	7 mA

系统总线:

连接类型(3) M12连接器, B型, 5极, 屏蔽

标准及认证:

一致性标志	CE
韩国认证	KC
UL 508	
BVS 15 ATEX E 098 X	II 3G Ex nA IIC T5 Gc, II 3D Ex tc IIIB T90 °C Dc
IECEX BVS 15.0083X	Ex nA IIC T5 Gc, Ex tc IIIB T90 °C Dc

技术参数

隔离:

通道-通道	无
U_{IS} , U_A , 系统总线	500 V DC/相互之间

配置功能:

输入滤波(每个通道)	0.1/0.5/3/15/20 ms/滤波器关闭
反向(每个通道)	开/关
在线仿真(每个通道)	锁定/解锁; 仿真值: 0/1
在线仿真(每个模块)	诊断

I/O诊断:

I/O诊断(每个模块)	传感器供电短路/过载 欠压($U_{IS}+U_A$)
-------------	----------------------------------

过程映像:

过程数据宽度	1字节数据+状态
--------	----------

LED指示灯:

SB: 系统总线状态	LED (绿色/红色/橙色)
F: 故障状态	LED (红色)
0 ... 7: 输入信号状态	LED (黄色)
$U_{IS}+U_A$: 供电状态	LED (绿色)
指示灯	不锁定

常规参数

外形尺寸(mm) W x H x L	50 x 35.7 x 117
重量	270 g

数字量输入模块24 V DC

8 输入(8 x M12)

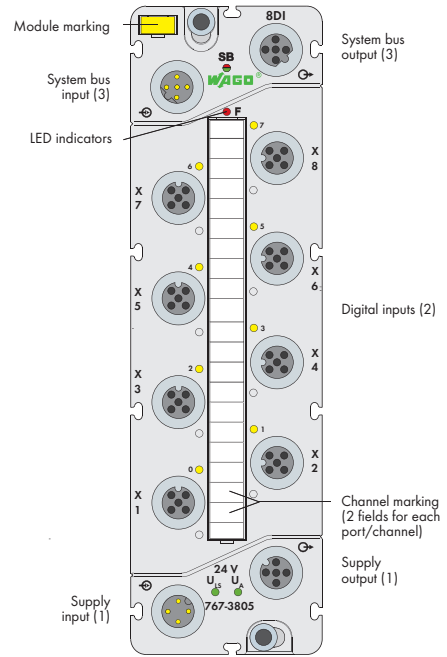

简要描述:

该数字量输入模块可接收开关、传感器和接近开关(BERO)的二进制信号。

特性:

- 8个数字量输入, 24 V DC
- 诊断功能(每个模块)
- 参数化(滤波、反向、在线仿真和诊断)

包括:

- WMB模块标记牌, 黄色(1个)
- 标记条(1个)
- M12防护帽(2个)

说明	型号	每包数量
8DI 24V DC (8xM12)	767-3805	1
附件		
标记条、标记笔、间隔模块和防护帽	详见520 ... 521页	
IP67电缆和连接器	详见502 ... 517页和第11章	

技术参数	
模块供电:	
连接类型(1)	M12连接器, A型, 4极 (必须遵守降额准则)
电源接点电流负载能力	最大8 A (U_{IS} : 4 A, U_A : 4 A)
供电电压	
逻辑和传感器电压 U_{IS}	24 V DC (-25 % ... +30 %)
执行器电压 U_A	24 V DC (-25 % ... +30 %); 也用于供电电压传输
供电电流	
逻辑和传感器电流 I_{IS}	典型40 mA+传感器(最大400 mA)
执行器电流 I_A	5 mA
保护	$U_{IS}+U_A$ 的反向电压保护; 传感器/执行器供电短路保护
数字量输入:	
输入点数	8
连接类型(2)	M12连接器, A型, 4极
接线方式	2或3线
输入滤波	硬件: $\leq 80 \mu s$ 软件: 可进行参数设置
输入特性	Type 2, 符合IEC 61131-2标准
信号电压(0)	-3 V ... +5 V DC
信号电压(1)	+11 V ... +30 V DC
输入电路	高电平触发
输入电压	24 V DC (-30 V DC $< U_{IN}$ $< +30$ V DC)
输入电流(典型)	7.3 mA
2线制BERO连接	允许关断电流: 最大1.5 mA
电缆长度, 非屏蔽	≤ 30 m
输入端接错线	无影响

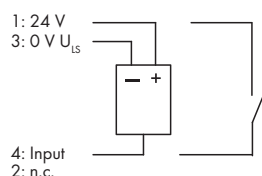
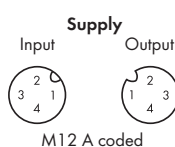
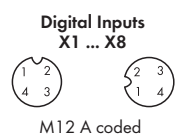
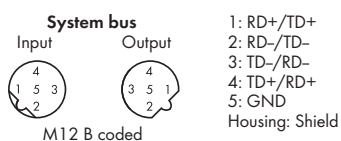

Block diagram of an input

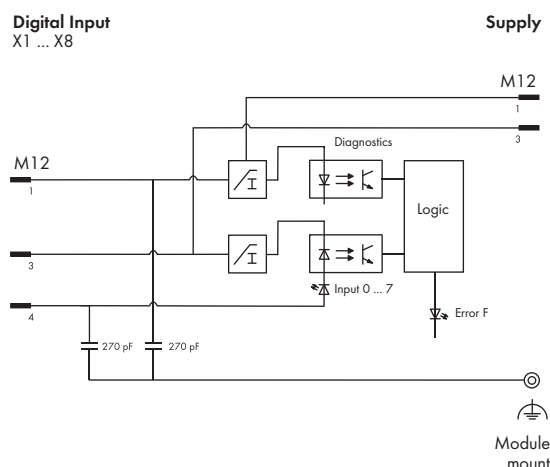

技术参数

输入特性:

输入电压	典型输入电流
-30 V DC U_{IN} <math>< 0</math> V DC	0
5 V	2.4 mA
11 V	6.4 mA
24 V	7.3 mA
30 V	7.4 mA

系统总线:

连接类型(3) M12连接器, B型, 5极, 屏蔽

标准及认证:

一致性标志	CE
韩国认证	KCC
UL 508	
BVS 15 ATEX E 098 X	II 3G Ex nA IIC T5 Gc, II 3D Ex tc IIIB T90 °C Dc
IECEx BVS 15.0083X	Ex nA IIC T5 Gc, Ex tc IIIB T90 °C Dc

技术参数

隔离:

通道-通道	无
U _{IS} , U _A , 系统总线	500 V DC/相互之间

配置功能:

输入滤波(每个通道)	0.1/0.5/3/15/20 ms/滤波器关闭
反向(每个通道)	开/关
在线仿真(每个通道)	锁定/解锁; 仿真值: 0/1
在线仿真(每个模块)	诊断

I/O诊断:

I/O诊断(每个模块)	传感器供电短路/过载 欠压(U _{IS} +U _A)
-------------	--

过程映像:

过程数据宽度	1字节数据+状态
--------	----------

LED指示灯:

SB: 系统总线状态	LED (绿色/红色/橙色)
F: 故障状态	LED (红色)
0 ... 7: 输入信号状态	LED (黄色)
U _{IS} +U _A : 供电状态	LED (绿色)
指示灯	不锁定

常规参数

外形尺寸(mm) W x H x L	50 x 35.7 x 170
重量	384 g

高速数字量输入模块, 4 V DC

8 输入(4 x M12, 每个连接器双输入)

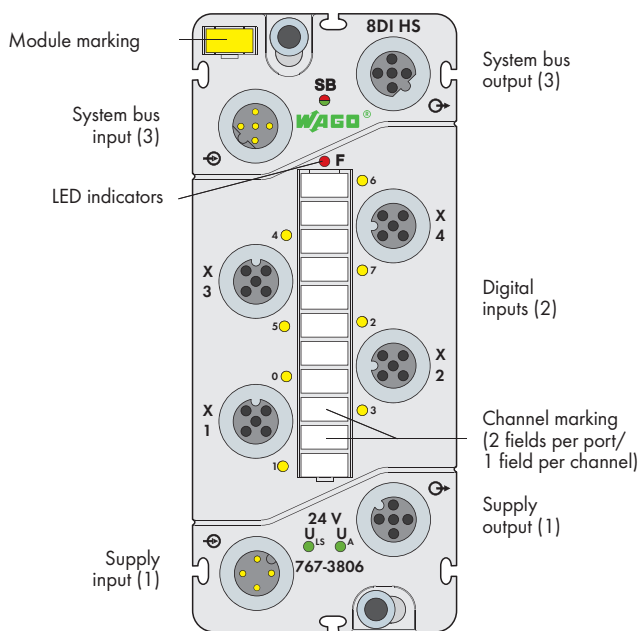

简要描述:

该数字量输入模块可接收传感器的二进制信号, 且响应时间短。该模块(767-3806)具有高速输入的特点, 是用于基于高速以太网的现场总线系统(如sercos总线)的理想之选。

特性:

- 8个数字量输入, 24 V DC
- 前端扫描周期(硬件)最大6 μs
- 诊断功能(每个模块)
- 参数化(滤波、反向、在线仿真和诊断)

包括:

- WMB模块标记牌, 黄色(1个)
- 标记条(1个)
- M12防护帽(2个)

说明	型号	每包数量
8DI 24V DC HS(4xM12)	767-3806	1
附件		
标记条、标记笔、间隔模块和防护帽	详见520 ... 521页	
IP67电缆和连接器	详见502 ... 517页和第11章	

技术参数	
模块供电:	
连接类型(1)	M12连接器, A型, 4极 (必须遵守降额准则)
电源接点电流负载能力	最大8 A (U _{IS} : 4 A, U _A : 4 A)
供电电压	
逻辑和传感器电压U _{IS}	24 V DC (-25 % ... +30 %)
执行器电压U _A	24 V DC (-25 % ... +30 %); 也用于供电电压传输
供电电流	
逻辑和传感器电流I _{IS}	典型45 mA+传感器(最大1.0 A)
执行器电流I _A	5 mA
保护	U _{IS} +U _A 的反向电压保护; 传感器供电短路保护
数字量输入:	
输入点数	8
连接类型(2)	M12连接器, A型, 5极, 屏蔽
接线方式	2或3线
前端扫描周期(硬件)	最大6 μs
前端抖动/偏移(输入)	< 2 μs
输入特性	Type 3, 符合IEC 61131-2标准
信号电压(0)	-3 V ... +5 V DC
信号电压(1)	+11 V ... +30 V DC
输入电路	高电平触发
输入电压	24 V DC(-3 V DC < U _{IN} < +30 V DC)
输入电流(典型)	2.8 mA
2线制BERO连接	允许关断电流: 最大1.5 mA
电缆长度, 非屏蔽	≤30 m
输入端接错线	无影响

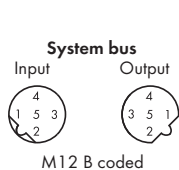

1: RD+/TD+
2: RD-/TD-
3: TD-/RD-
4: TD+/RD+
5: GND
Housing: Shield

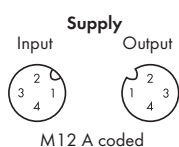
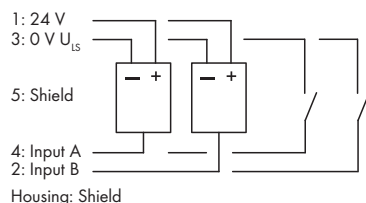
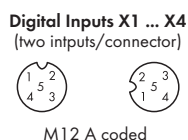

1: 24 V U_{IS}
2: 24 V U_A
3: 0 V U_{IS}
4: 0 V U_A

Block diagram of an input

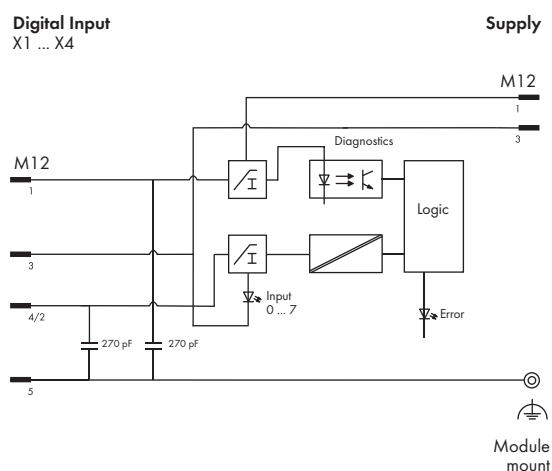

技术参数

输入特性:

输入电压	典型输入电流
0 V	0 mA
5 V	1.6 mA
11 V	2.7 mA
24 V	2.8 mA
30 V	2.8 mA

系统总线:

连接类型(3) M12连接器, B型, 5极, 屏蔽

标准及认证:

一致性标志	CE
UL 508	
BVS 15 ATEX E 098 X	II 3G Ex nA IIC T5 Gc, II 3D Ex tc IIIB T90 °C Dc
IECEx BVS 15.0083X	Ex nA IIC T5 Gc, Ex tc IIIB T90 °C Dc

技术参数

隔离:

通道-通道	无
U_{IS} , U_A , 系统总线	500 V DC/相互之间

配置功能:

输入滤波(每个通道)	10/25/50/100/200 μ s/1/3 ms/
	滤波器关闭
反向(每个通道)	开/关
在线仿真(每个通道)	锁定/解锁; 仿真值: 0/1
在线仿真(每个模块)	诊断

I/O诊断:

I/O诊断(每个模块)	传感器供电短路/过载 欠压($U_{IS}+U_A$)
-------------	----------------------------------

过程映像:

过程数据宽度	1字节数据+状态
--------	----------

LED指示灯:

SB: 系统总线状态	LED (绿色/红色/橙色)
F: 故障状态	LED (红色)
0 ... 7: 输入信号状态	LED (黄色)
$U_{IS}+U_A$: 供电状态	LED (绿色)
指示灯	不锁定

常规参数

外形尺寸(mm) W x H x L	50 x 35.7 x 117
重量	270 g

数字量输出模块 24 V DC/0.5 A

8 输出(8 x M8)

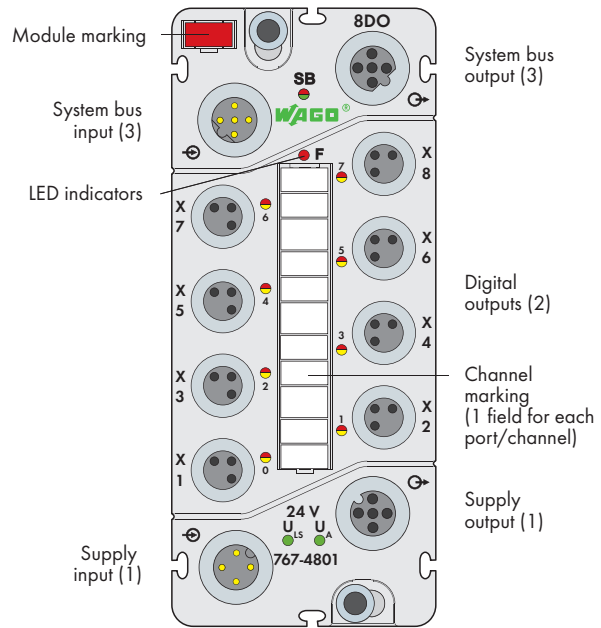

简要描述:

该数字量输出模块用于控制执行器(例如: 电磁阀、DC接触器和指示灯)。

特性:

- 8个数字量输出, 24 V DC/0.5 A
- 诊断功能(每个通道)
- 参数化(反向、替代值策略、手动模式、在线仿真和诊断)

包括:

- WMB模块标记牌, 红色(1个)
- 标记条(1个)
- M8防护帽(2个)

说明	型号	每包数量
8DO 24V DC 0.5A (8xM8)	767-4801	1
8DO 24V DC 0.5A IF (8xM8)*	767-4801/000-800	1
*具有抗干扰特性, 适于安全功能应用(详见手册)		
附件	型号	
标记条、标记笔、间隔模块和防护帽	详见520 ... 521页	
IP67电缆和连接器	详见502 ... 517页和第11章	

技术参数	
模块供电:	
连接类型(1)	M12连接器, A型, 4极 (必须遵守降额准则)
电源接点电流负载能力	最大8 A (U_{IS} : 4 A, U_A : 4 A)
供电电压	
逻辑和传感器电压 U_{IS}	24 V DC (-25 % ... +30 %)
执行器电压 U_A	24 V DC (-25 % ... +30 %)
供电电流	
逻辑和传感器电流 I_S	典型45 mA (仅逻辑部分)
执行器电流 I_A	典型25 mA+执行器
保护	$U_{IS}+U_A$ 的反向电压保护
数字量输出:	
输出点数	8
连接类型(2)	M8连接器, 3极
接线方式	2或3线
输出电压	$\leq U_A$
输出电流(每个通道)	0.5 A (最大0.6 A), 短路/过载保护 (过热断开)
500 mA时, U_A 电压降	最大0.2 V DC
输出电流(模块)	最大4 A
关断时的漏电流	典型150 μ A
输出电路	高电平触发

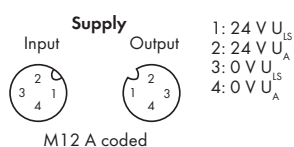
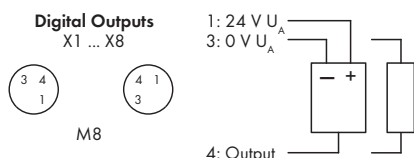
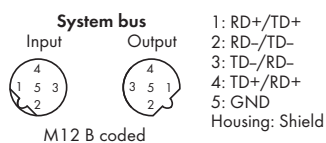

Block diagram of an output

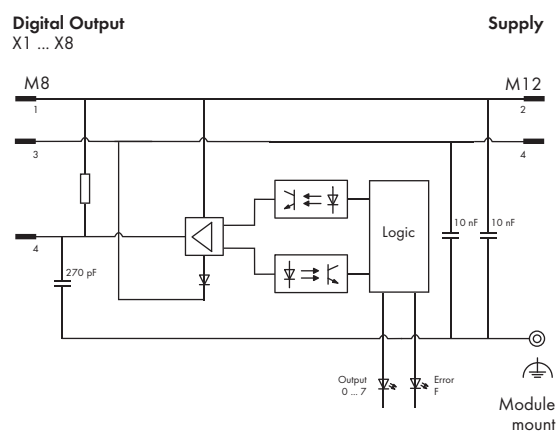

技术参数

执行器选型信息:

硬件延迟时间从“0”到“1”, (0-90%)	典型75 μs (阻性负载)
硬件延迟时间从“1”到“0”, (0-90%)	典型270 μs (阻性负载)
上升时间从“0”到“1”	典型40 μs (阻性负载)
下降时间从“1”到“0”	典型50 μs (阻性负载)
电缆长度, 非屏蔽	≤30 m
反向电压保护	≤0.5 A
负载类型	感性、阻性负载和灯
开关频率	感性负载约20 Hz; 阻性负载约500 Hz; 灯负载约500 Hz
双输出并连接法	用于功率提升
保护电路的类型	用于负载的冗余驱动 外部保护(如, 恢复二极管)
输出阻抗	<0.4 Ω

运行状态对输出的影响:

PLC的CPU停止运行	符合替代值策略
现场总线中断	符合替代值策略
S-bus(系统总线)中断	0 V状态
供电电压低于电压容差	0 V状态
供电中断	0 V状态
输出操作	不锁定
过载	自动重启

系统总线:

连接类型(3)	M12连接器, B型, 5极, 屏蔽
---------	--------------------

标准及认证:

一致性标志	CE
韩国认证	KC
UL 508	
BVS 15 ATEX E 098 X	II 3G Ex nA IIC T5 Gc, II 3D Ex tc IIIB T90 °C Dc
IECEX BVS 15.0083X	Ex nA IIC T5 Gc, Ex tc IIIB T90 °C Dc

技术参数

隔离:

通道-通道	无
U _{LS} , U _A , 系统总线	500 V DC/相互之间

配置功能:

反向(每个通道)	开/关
替代值策略(每个通道)	切换至替代值/保持最后值
替代值(每个通道)	0/1
手动模式(每个通道)	开/关
手动模式值(每个通道)	0/1
在线仿真(每个通道)	锁定/解锁; 仿真值: 0/1
在线仿真(每个通道/模块)	诊断

I/O诊断:

I/O诊断(每个通道)	执行器短路/过载 执行器断线 过热
I/O诊断(每个模块)	欠压(U _{LS} +U _A)

过程映像:

过程数据宽度	1字节数据+状态
--------	----------

LED指示灯:

SB: 系统总线状态	LED (绿色/红色/橙色)
F: 故障状态	LED (红色)
0 ... 7: 输出信号状态	LED (黄色/红色)
U _{LS} +U _A : 供电状态	LED (绿色)
指示灯	不锁定

常规参数

外形尺寸(mm) W x H x L	50 x 35.7 x 117
重量	252 g

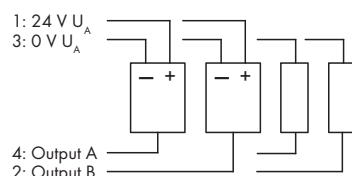
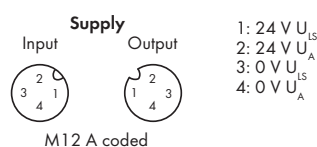
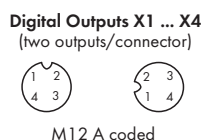
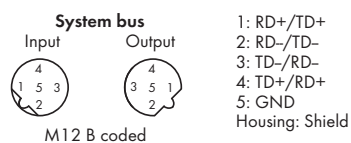

Block diagram of an output

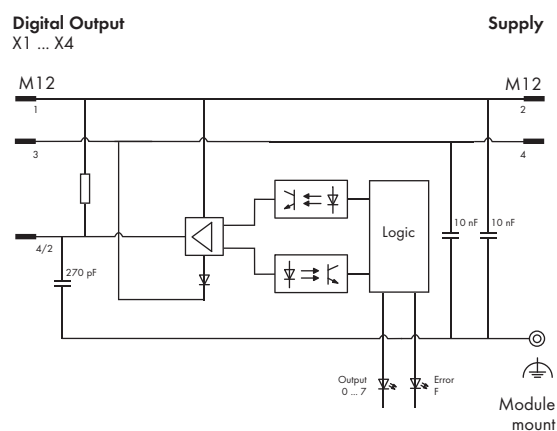

技术参数

执行器选型信息:

硬件延迟时间从“0”到“1”, (0-90%)	典型75 μs (阻性负载)
硬件延迟时间从“1”到“0”, (0-90%)	典型270 μs (阻性负载)
上升时间从“0”到“1”	典型40 μs (阻性负载)
下降时间从“1”到“0”	典型50 μs (阻性负载)
电缆长度, 非屏蔽	≤30 m
反向电压保护	≤0.5 A
负载类型	感性、阻性负载和灯
开关频率	感性负载约20 Hz; 阻性负载约500 Hz; 灯负载约500 Hz

双输出并联接法

用于功率提升

保护电路的类型

用于负载的冗余驱动
外部保护(如, 恢复二极管)

输出阻抗

<0.4 Ω

运行状态对输出的影响:

PLC的CPU停止运行	符合替代值策略
现场总线中断	符合替代值策略
S-bus(系统总线)中断	0 V状态
供电电压低于电压容差	0 V状态
供电中断	0 V状态
输出操作	不锁定
过载	自动重启

系统总线:

连接类型(3)	M12连接器, B型, 5极, 屏蔽
---------	--------------------

标准及认证:

一致性标志	CE
韩国认证	KC
UL 508	
BVS 15 ATEX E 098 X	II 3G Ex nA IIC T5 Gc, II 3D Ex tc IIIB T90 °C Dc
IECEX BVS 15.0083X	Ex nA IIC T5 Gc, Ex tc IIIB T90 °C Dc

技术参数

隔离:

通道-通道	无
U _{IS} , U _A , 系统总线	500 V DC/相互之间

配置功能:

反向(每个通道)	开/关
替代值策略(每个通道)	切换至替代值/保持最后值
替代值(每个通道)	0/1
手动模式(每个通道)	开/关
手动模式值(每个通道)	0/1
在线仿真(每个通道)	锁定/解锁; 仿真值: 0/1
在线仿真(每个通道/模块)	诊断

I/O诊断:

I/O诊断(每个通道)	执行器短路/过载 执行器断线 过热
I/O诊断(每个模块)	欠压(U _{IS} +U _A)

过程映像:

过程数据宽度	1字节数据+状态
--------	----------

LED指示灯:

SB: 系统总线状态	LED (绿色/红色/橙色)
F: 故障状态	LED (红色)
0 ... 7: 输出信号状态	LED (黄色/红色)
U _{IS} +U _A : 供电状态	LED (绿色)
指示灯	不锁定

常规参数

外形尺寸(mm) W x H x L	50 x 35.7 x 117
重量	260 g

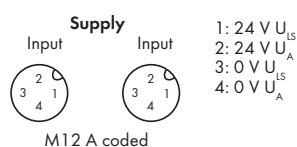
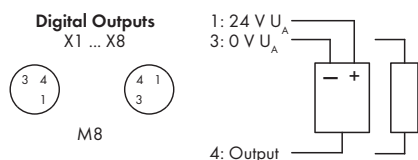
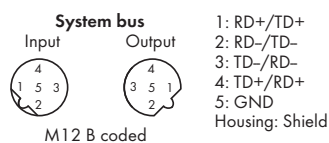

Block diagram of an output

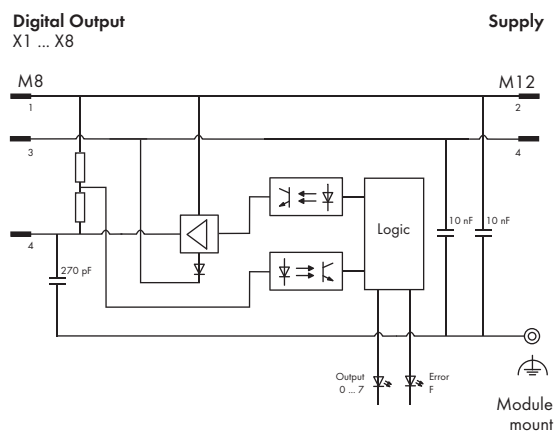

技术参数

执行器选型信息:

硬件延迟时间从“0”到“1”, (0-90%)	典型75 μ s (阻性负载)
硬件延迟时间从“1”到“0”, (0-90%)	典型265 μ s (阻性负载)
上升时间从“0”到“1”	典型30 μ s (阻性负载)
下降时间从“1”到“0”	典型50 μ s (阻性负载)
电缆长度, 非屏蔽	\leq 30 m
反向电压保护	\leq 2 A
负载类型	感性、阻性负载和灯
开关频率	感性负载约20 Hz; 阻性负载约500 Hz; 灯负载约500 Hz

双输出并连接法	用于功率提升
保护电路的类型	用于负载的冗余驱动 外部保护(如, 恢复二极管)
输出阻抗	最大0.1 Ω

运行状态对输出的影响:

PLC的CPU停止运行	符合替代值策略
现场总线中断	符合替代值策略
S-bus(系统总线)中断	0 V状态
供电电压低于电压容差	0 V状态
供电中断	0 V状态
输出操作	不锁定
过载	自动重启

系统总线:

连接类型(3)	M12连接器, B型, 5极, 屏蔽
---------	--------------------

标准及认证:

一致性标志	CE
韩国认证	KC
UL 508	
BVS 15 ATEX E 098 X	II 3G Ex nA IIC T5 Gc, II 3D Ex tc IIIB T90 °C Dc
IECEX BVS 15.0083X	Ex nA IIC T5 Gc, Ex tc IIIB T90 °C Dc

技术参数

隔离:

通道-通道	无
U _S , U _A , 系统总线	500 V DC/相互之间

配置功能:

反向(每个通道)	开/关
替代值策略(每个通道)	切换至替代值/保持最后值
替代值(每个通道)	0/1
手动模式(每个通道)	开/关
手动模式值(每个通道)	0/1
在线仿真(每个通道)	锁定/解锁; 仿真值: 0/1
在线仿真(每个通道/模块)	诊断

I/O诊断:

I/O诊断(每个通道)	执行器短路/过载 执行器断线
I/O诊断(每个模块)	过热 欠压(U _S +U _A)

过程映像:

过程数据宽度	1字节数据+状态
--------	----------

LED指示灯:

SB: 系统总线状态	LED (绿色/红色/橙色)
F: 故障状态	LED (红色)
0 ... 7: 输出信号状态	LED (黄色/红色)
U _S +U _A : 供电状态	LED (绿色)
指示灯	不锁定

常规参数

外形尺寸(mm) W x H x L	50 x 35.7 x 117
重量	123.5 g

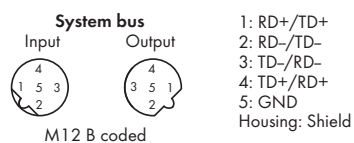

Digital Outputs X1 ... X4
(two outputs/connector)

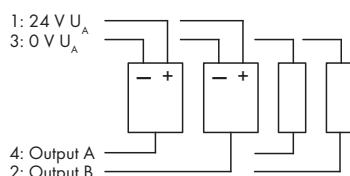

Supply

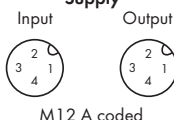

1: 24 V U_{IS}
2: 24 V U_{IS}
3: 0 V U_{IS}
4: 0 V U_A

Block diagram of an output

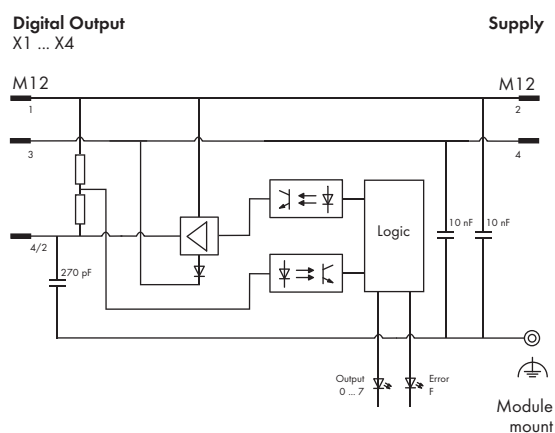

技术参数

执行器选型信息:

硬件延迟时间从“0”到“1”, (0-90%)	典型75 μs (阻性负载)
硬件延迟时间从“1”到“0”, (0-90%)	典型265 μs (阻性负载)
上升时间从“0”到“1”	典型30 μs (阻性负载)
下降时间从“1”到“0”	典型50 μs (阻性负载)
电缆长度, 非屏蔽	≤30 m
反向电压保护	≤2 A
负载类型	感性、阻性负载和灯
开关频率	感性负载约20 Hz; 阻性负载约500 Hz; 灯负载约500 Hz

双输出并连接法

用于功率提升
用于负载的冗余驱动
外部保护(如, 恢复二极管)

保护电路的类型

外部保护(如, 恢复二极管)

输出阻抗

最大0.1 Ω

运行状态对输出的影响:

PLC的CPU停止运行	符合替代值策略
现场总线中断	符合替代值策略
S-bus(系统总线)中断	0 V状态
供电电压低于电压容差	0 V状态
供电中断	0 V状态
输出操作	不锁定
过载	自动重启

系统总线:

连接类型(3) M12连接器, B型, 5极, 屏蔽

标准及认证:

一致性标志	CE
韩国认证	KC
UL 508	
BVS 15 ATEX E 098 X	II 3G Ex nA IIC T5 Gc, II 3D Ex tc IIIB T90 °C Dc
IECEX BVS 15.0083X	Ex nA IIC T5 Gc, Ex tc IIIB T90 °C Dc

技术参数

隔离:

通道-通道	无
U _{IS} , U _A , 系统总线	500 V DC/相互之间

配置功能:

反向(每个通道)	开/关
替代值策略(每个通道)	切换至替代值/保持最后值
替代值(每个通道)	0/1
手动模式(每个通道)	开/关
手动模式值(每个通道)	0/1
在线仿真(每个通道)	锁定/解锁; 仿真值: 0/1
在线仿真(每个通道/模块)	诊断

I/O诊断:

I/O诊断(每个通道)	执行器短路/过载 执行器断线
	过热

I/O诊断(每个模块)

欠压(U_{IS}+U_A)

过程映像:

过程数据宽度	1字节数据+状态
--------	----------

LED指示灯:

SB: 系统总线状态	LED (绿色/红色/橙色)
F: 故障状态	LED (红色)
0 ... 7: 输出信号状态	LED (黄色/红色)
U _{IS} +U _A : 供电状态	LED (绿色)
指示灯	不锁定

常规参数

外形尺寸(mm) W x H x L	50 x 35.7 x 117
重量	259.6 g

6 数字量输出模块 24 V DC/0.5 A

468

8 输出(8 × M8), 低电平触发

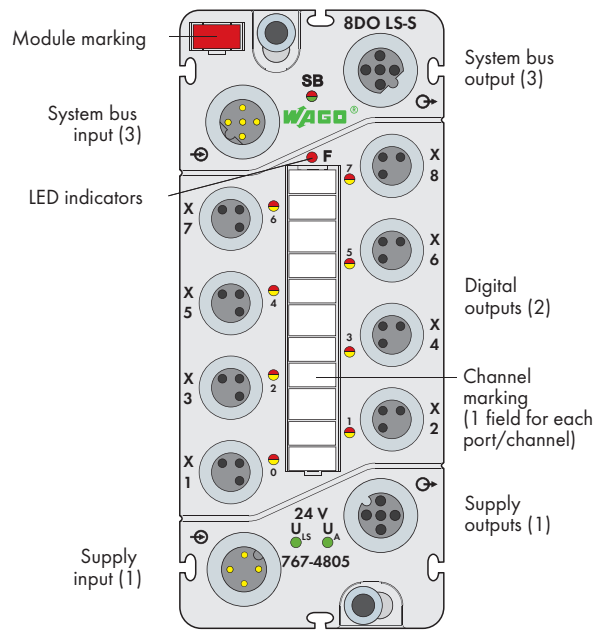
**简要描述:**

该数字量输出模块用于控制执行器(例如: 电磁阀、DC接触器和指示灯)。

特性:

- 8个数字量输出, 24 V DC/0.5 A, 低电平触发
- 诊断功能(每个通道)
- 参数化(反向、替代值策略、手动模式、在线仿真和诊断)

包括:

- WMB模块标记牌, 红色(1个)
- 标记条(1个)
- M8防护帽(2个)

说明	型号	每包数量
8DO 24V DC 0.5A LS SWITCH (8xM8)	767-4805	1
附件		
标记条、标记笔、间隔模块和防护帽	详见520 ... 521页	
IP67电缆和连接器	详见502 ... 517页和第11章	

技术参数	
模块供电:	
连接类型(1)	M12连接器, A型, 4极 (必须遵守降额准则)
电源接点电流负载能力	最大8 A (U_{IS} : 4 A, U_A : 4 A)
供电电压	
逻辑和传感器电压 U_{IS}	24 V DC (-25 % ... +30 %)
执行器电压 U_A	24 V DC (-25 % ... +30 %)
供电电流	
逻辑和传感器电流 I_{IS}	典型40 mA (仅逻辑部分)
执行器电流 I_A	典型20 mA+执行器
保护	$U_{IS}+U_A$ 的反向电压保护
数字量输出:	
输出点数	8
连接类型(2)	M8连接器, 3极
接线方式	2或3线
输出电压	$\geq 0V U_A$
输出电流(每个通道)	0.5 A (最大0.6 A), 短路/过载保护 (过热断开)
500 mA时, U_A 电压降	最大0.2 V DC ($0 V U_A$)
输出电流(模块)	最大4 A
关断时的漏电流	典型150 μ A
输出电路	低电平触发

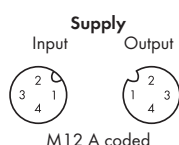
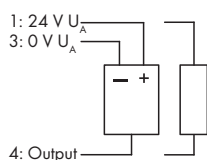
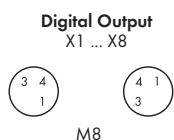
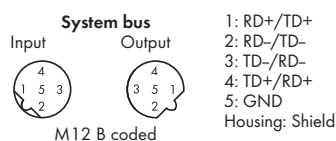

Block diagram of an output

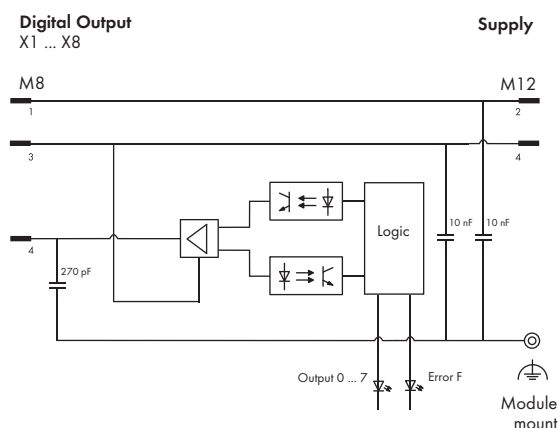

技术参数

执行器选型信息:

硬件延迟时间从“0”到“1”, (0-90%)	典型75 μs (阻性负载)
硬件延迟时间从“1”到“0”, (0-90%)	典型270 μs (阻性负载)
上升时间从“0”到“1”	典型150 μs (阻性负载)
下降时间从“1”到“0”	典型150 μs (阻性负载)
电缆长度, 非屏蔽	≤30 m
反向电压保护	≤0.5 A
负载类型	感性、阻性负载和灯
开关频率	感性负载约20 Hz; 阻性负载约500 Hz; 灯负载约500 Hz

双输出并连接法	用于功率提升
保护电路的类型	外部保护(如, 恢复二极管)
输出阻抗	< 0.4 Ω

运行状态对输出的影响:

PLC的CPU停止运行	符合替代值策略
现场总线中断	符合替代值策略
S-bus(系统总线)中断	0 V状态
供电电压低于电压容差	0 V状态
供电中断	0 V状态
输出操作	不锁定
过载	自动重启

系统总线:

连接类型(3)	M12连接器, B型, 5极, 屏蔽
---------	--------------------

标准及认证:

一致性标志	CE
韩国认证	KC
UL 508	UL 508
BVS 15 ATEX E 098 X	II 3G Ex nA IIC T5 Gc, II 3D Ex tc IIIB T90 °C Dc
IECEX BVS 15.0083X	Ex nA IIC T5 Gc, Ex tc IIIB T90 °C Dc

技术参数

隔离:

通道-通道	无
U _{IS} , U _A , 系统总线	500 V DC/相互之间

配置功能:

反向(每个通道)	开/关
替代值策略(每个通道)	切换至替代值/保持最后值
替代值(每个通道)	0/1
手动模式(每个通道)	开/关
手动模式值(每个通道)	0/1
在线仿真(每个通道)	锁定/解锁; 仿真值: 0/1
在线仿真(每个通道/模块)	诊断

I/O诊断:

I/O诊断(每个通道)	过热
I/O诊断(每个模块)	欠压(U _{IS} +U _A)

过程映像:

过程数据宽度	1字节数据+状态
--------	----------

LED指示灯:

SB: 系统总线状态	LED (绿色/红色/橙色)
F: 故障状态	LED (红色)
0 ... 7: 输出信号状态	LED (黄色/红色)
U _{IS} +U _A : 供电状态	LED (绿色)
指示灯	不锁定

常规参数

外形尺寸(mm) W x H x L	50 x 35.7 x 117
重量	270 g

数字量输出模块24 V DC/0.5 A

8 输出(4 × M12, 每个连接器双输入), 低电平触发

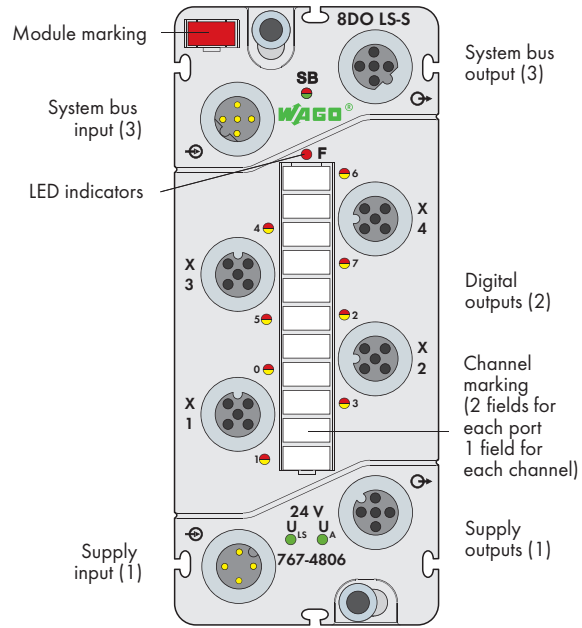

简要描述:

该数字量输出模块用于控制执行器(例如: 电磁阀、DC接触器和指示灯)。

特性:

- 8个数字量输出, 24 V DC/0.5 A, 低电平触发
- 具有诊断功能(每个通道)
- 参数化(反向、替代值策略、手动模式、在线仿真和诊断)

包括:

- WMB模块标记牌, 红色(1个)
- 标记条(1个)
- M12防护帽(2个)

说明	型号	每包数量
8DO 24V DC 0.5A LS SWITCH (4xM12)	767-4806	1
附件	型号	
标记条、标记笔、间隔模块和防护帽	详见520 ... 521页	
IP67电缆和连接器	详见502 ... 517页和第11章	

技术参数	
模块供电:	
连接类型(1)	M12连接器, A型, 4极 (必须遵守降额准则)
电源接点电流负载能力	最大8 A (U _{IS} : 4 A, U _A : 4 A)
供电电压	
逻辑和传感器电压U _{IS}	24 V DC (-25 % ... +30 %)
执行器电压U _A	24 V DC (-25 % ... +30 %)
供电电流	
逻辑和传感器电流I _S	典型40 mA (仅逻辑部分)
执行器电流I _A	典型20 mA+执行器
保护	U _{IS} +U _A 的反向电压保护
数字量输出:	
输出点数	8
连接类型(2)	M12连接器, A型, 4极
接线方式	2或3线
输出电压	≥ 0 V U _A
输出电流(每个通道)	0.5 A (最大0.6 A), 短路/过载保护 (过热断开)
500 mA时, U _A 电压降	最大0.2 V DC (0 V U _A)
输出电流(模块)	最大4 A
关断时的漏电流	典型150 μA
输出电路	低电平触发

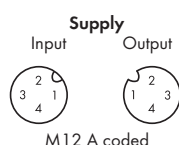
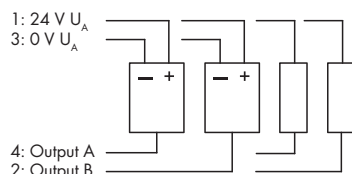
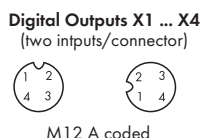
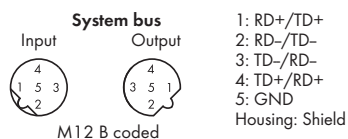

Block diagram of an output

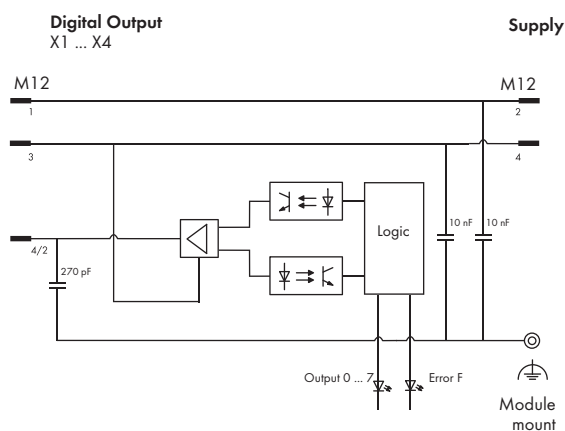

技术参数

执行器选型信息:

硬件延迟时间从“0”到“1”，(0-90%)	典型75 μs (阻性负载)
硬件延迟时间从“1”到“0”，(0-90%)	典型270 μs (阻性负载)
上升时间从“0”到“1”	典型150 μs (阻性负载)
下降时间从“1”到“0”	典型150 μs (阻性负载)
电缆长度, 非屏蔽	≤30 m
反向电压保护	≤0.5 A
负载类型	感性、阻性负载和灯
开关频率	感性负载约20 Hz; 阻性负载约500 Hz; 灯负载约500 Hz

双输出并连接法

用于功率提升	
保护电路的类型	外部保护(如, 恢复二极管)
输出阻抗	< 0.4 Ω

运行状态对输出的影响:

PLC的CPU停止运行	符合替代值策略
现场总线中断	符合替代值策略
S-bus(系统总线)中断	0 V状态
供电电压低于电压容差	0 V状态
供电中断	0 V状态
输出操作	不锁定
过载	自动重启

系统总线:

连接类型(3)	M12连接器, B型, 5极, 屏蔽
---------	--------------------

标准及认证:

一致性标志	CE
韩国认证	KC
UL 508	
BVS 15 ATEX E 098 X	II 3G Ex nA IIC T5 Gc, II 3D Ex tc IIIB T90 °C Dc
IECEX BVS 15.0083X	Ex nA IIC T5 Gc, Ex tc IIIB T90 °C Dc

技术参数

隔离:

通道 - 通道	无
U _{IS} , U _A , 系统总线	500 V DC/相互之间

配置功能:

反向(每个通道)	开/关
替代值策略(每个通道)	切换至替代值/保持最后值
替代值(每个通道)	0/1
手动模式(每个通道)	开/关
手动模式值(每个通道)	0/1
在线仿真(每个通道)	锁定/解锁; 仿真值: 0/1
在线仿真(每个通道/模块)	诊断

I/O诊断:

I/O诊断(每个通道)	过热
I/O诊断(每个模块)	欠压(U _{IS} +U _A)

过程映像:

过程数据宽度	1字节数据+状态
--------	----------

LED指示灯:

SB: 系统总线状态	LED (绿色/红色/橙色)
F: 故障状态	LED (红色)
O ... 7: 输出信号状态	LED (黄色/红色)
U _{IS} +U _A : 供电状态	LED (绿色)
指示灯	不锁定

常规参数

外形尺寸(mm) W x H x L	50 x 35.7 x 117
重量	270 g

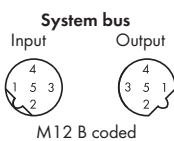

1: RD+/TD+
2: RD-/TD-
3: TD-/RD-
4: TD+/RD+
5: GND
Housing: Shield

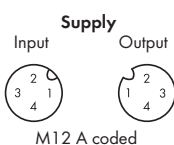
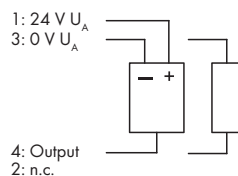
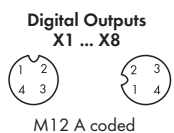

1: 24 V U_{IS}
2: 24 V U_A
3: 0 V U_{IS}
4: 0 V U_A

Block diagram of an output

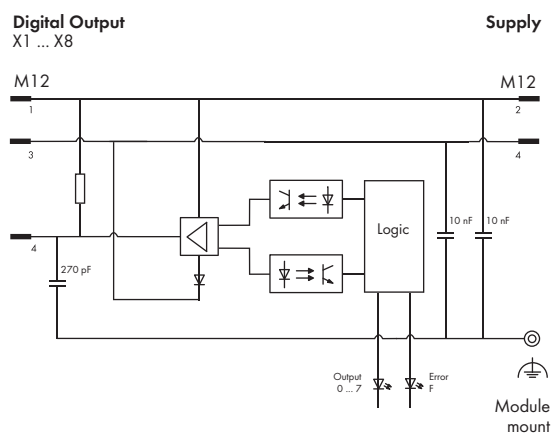

技术参数

执行器选型信息:

硬件延迟时间从“0”到“1”, (0-90%)	典型65 μs (阻性负载)
硬件延迟时间从“1”到“0”, (0-90%)	典型190 μs (阻性负载)
上升时间从“0”到“1”	典型40 μs (阻性负载)
下降时间从“1”到“0”	典型50 μs (阻性负载)
电缆长度, 非屏蔽	≤30 m
反向电压保护	≤0.5 A
负载类型	感性、阻性负载和灯
开关频率	感性负载约20 Hz; 阻性负载约500 Hz; 灯负载约500 Hz
双输出并连接法	用于功率提升
保护电路的类型	用于负载的冗余驱动 外部保护(如, 恢复二极管)
输出阻抗	< 0.4 Ω

运行状态对输出的影响:

PLC的CPU停止运行	符合替代值策略
现场总线中断	符合替代值策略
S-bus(系统总线)中断	0 V状态
供电电压低于电压容差	0 V状态
供电中断	0 V状态
输出操作	不锁定
过载	自动重启

系统总线:

连接类型(3) M12连接器, B型, 5极, 屏蔽

标准及认证:

一致性标志	CE
韩国认证	KC
UL 508	
BVS 15 ATEX E 098 X	II 3G Ex nA IIC T5 Gc, II 3D Ex tc IIIB T90 °C Dc
IECEX BVS 15.0083X	Ex nA IIC T5 Gc, Ex tc IIIB T90 °C Dc

技术参数

隔离:

通道-通道	无
U _{IS} , U _A , 系统总线	500 V DC/相互之间

配置功能:

反向(每个通道)	开/关
替代值策略(每个通道)	切换至替代值/保持最后值
替代值(每个通道)	0/1
手动模式(每个通道)	开/关
手动模式值(每个通道)	0/1
在线仿真(每个通道)	锁定/解锁; 仿真值: 0/1
在线仿真(每个通道/模块)	诊断

I/O诊断:

I/O诊断(每个通道)	执行器短路/过载 执行器断线 过热
I/O诊断(每个模块)	欠压(U _{IS} +U _A)

过程映像:

过程数据宽度	1字节数据+状态
--------	----------

LED指示灯:

SB: 系统总线状态	LED (绿色/红色/橙色)
F: 故障状态	LED (红色)
0 ... 7: 输出信号状态	LED (黄色/红色)
U _{IS} +U _A : 供电状态	LED (绿色)
指示灯	不锁定

常规参数

外形尺寸(mm) W x H x L	50 x 35.7 x 170
重量	385 g

6 高速数字量输出模块24 V DC, 0.1 A

474

8 输出(4 x M12, 每个连接器双输出)

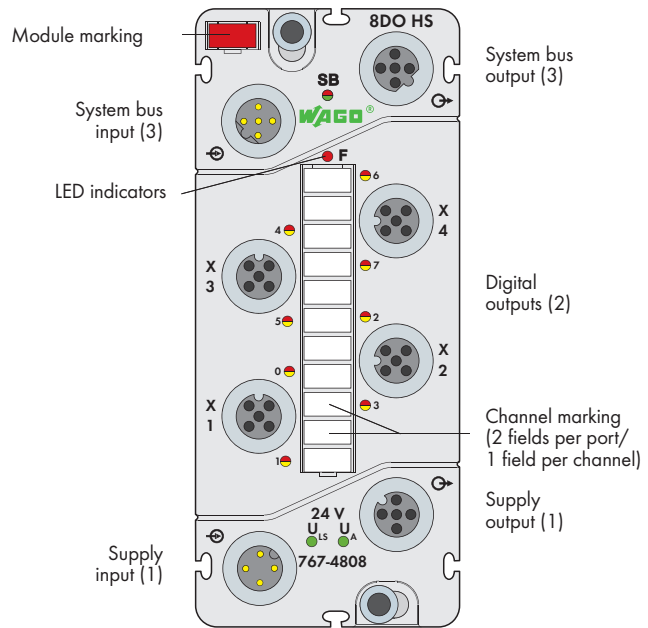

简要描述:

该数字量输出模块可用于向执行器输出信号，响应时间短。该模块(767-4808)具有高速输出的特点，是用于基于高速以太网的现场系统总线(如sercos总线)的理想之选。

特性:

- 8个数字量输出，24 V DC/0.1 A
- 前端扫描周期(硬件)最大0.5 μ s
- 诊断功能(逐个通道/逐个模块)
- 参数化(反向、替代值策略、手动模式、在线仿真和诊断)

包括:

- WMB模块标记牌，红色(1个)
- 标记条(1个)
- M12防护帽(2个)

说明	型号	每包数量
8DO 24V DC 0.1A HS (4xM12)	767-4808	1
附件		
标记条、标记笔、间隔模块和防护帽	详见520 ... 521页	
IP67电缆和连接器	详见502 ... 517页和第11章	

技术参数	
模块供电:	
连接类型(1)	M12连接器, A型, 4极 (必须遵守降额准则)
电源接点电流负载能力	最大8 A (U_{IS} : 4 A, U_A : 4 A)
供电电压	
逻辑和传感器电压 U_{IS}	24 V DC (-25 % ... +30 %)
执行器电压 U_A	24 V DC (-25 % ... +30 %)
供电电流	
逻辑和传感器电流 I_S	典型40 mA (仅逻辑部分)
执行器电流 I_A	典型35 mA+执行器供电 (≤ 1 A)+负载
保护	$U_{IS}+U_A$ 的反向电压保护; 执行器供电短路保护
数字量输出:	
输出点数	8
连接类型(2)	M12连接器, A型, 5极, 屏蔽
接线方式	2或3线
输出电压	$\leq U_A$
输出电流(每个通道)	0.1 A 短路/过载保护 (过热断开)
500 mA时, U_A 电压降	最大1.7 V DC
输出电流(模块)	最大0.8 A
关断时的漏电流	典型50 μ A
输出电路	推挽式

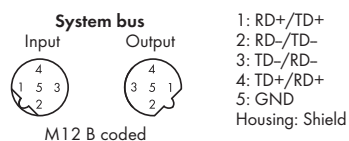

Digital Outputs X1 ... X4
(two outputs/connector)



Supply

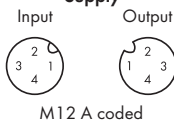

Block diagram of an output

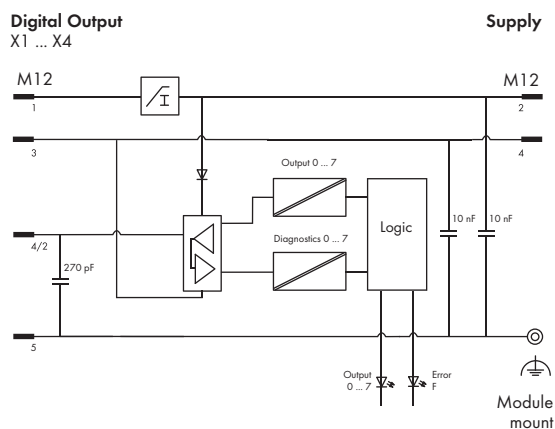

技术参数

执行器选型信息:

前端扫描周期90%(硬件)	最大0.5 μs
边缘陡度	T _{ON/OFF} : 典型 < 0.2 μs
前端抖动/偏移(输出)	< 0.2 μs
反向电压保护	≤ 0.5 A
负载类型	感性、阻性负载和灯
开关频率	按要求提供感性负载 按要求提供阻性负载 按要求提供灯负载
保护电路的类型	外部保护(如, 恢复二极管)

运行状态对输出的影响:

PLC的CPU停止运行	符合替代值策略
现场总线中断	符合替代值策略
S-bus(系统总线)中断	0 V状态
供电电压低于电压容差	0 V状态
供电中断	0 V状态
输出操作	不锁定
过载	自动重启

系统总线:

连接类型(3)	M12连接器, B型, 5极, 屏蔽
---------	--------------------

标准及认证:

一致性标志	CE
UL 508	
BVS 15 ATEX E 098 X	II 3G Ex nA IIC T5 Gc, II 3D Ex tc IIIB T90 °C Dc
IECEX BVS 15.0083X	Ex nA IIC T5 Gc, Ex tc IIIB T90 °C Dc

技术参数

隔离:

通道-通道	无
U _{IS} , U _A , 系统总线	500 V DC/相互之间

配置功能:

反向(每个通道)	开/关
替代值策略(每个通道)	切换至替代值/保持最后值
替代值(每个通道)	0/1
手动模式(每个通道)	开/关
手动模式值(每个通道)	0/1
在线仿真(每个通道)	锁定/解锁; 仿真值: 0/1; 诊断

I/O诊断:

I/O诊断(每个通道)	过热, 执行器
I/O诊断(每个模块)	欠压(U _{IS} +U _A)

过程映像:

过程数据宽度	1字节数据+状态
--------	----------

LED指示灯:

SB: 系统总线状态	LED (绿色/红色/橙色)
F: 故障状态	LED (红色)
0 ... 7: 输出信号状态	LED (黄色/红色)
U _{IS} +U _A : 供电状态	LED (绿色)
指示灯	不锁定

常规参数

外形尺寸(mm) W x H x L	50 x 35.7 x 117
重量	270 g

6 数字量输入/输出模块24 V DC/0.5 A

476 8 输入/输出(8 x M8)

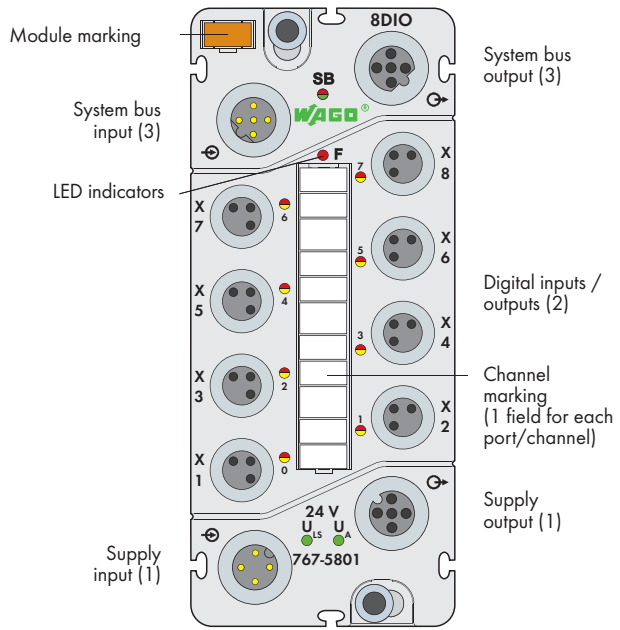

简要描述:

该数字量输入/输出模块可接收开关、传感器和接近开关(BERO) * 的二进制信号,并可控制执行器(例如:电磁阀、DC接触器和指示灯)。

* 不适用于767-5801/000-800

特性:

- 8个数字量输入/输出, 24 V DC/0.5 A
- 输入/输出, 参数化(每个通道)
- 诊断功能(每个通道/每个模块)
- 参数化(操作模式, 包括计数、滤波、反向、替代值策略、替代值、手动模式、在线仿真和诊断)

包括:

- WMB模块标记牌, 橙色(1个)
- 标记条(1个)
- M8防护帽(2个)

说明	型号	每包数量
8DIO 24V DC 0.5A (8 x M8)	767-5801	1
8DIO 24V DC 0.5A IF (8 x M8)**	767-5801/000-800	1
**具备抗干扰特性, 适于安全功能应用(详见手册)		
附件	型号	
标记条、标记笔、间隔模块和防护帽	详见520 ... 521页	
IP67电缆和连接器	详见502 ... 517页和第11章	
技术参数		
模块供电:		
连接类型(1)	M12连接器, A型, 4极 (必须遵守降额准则)	
电源接点电流负载能力	最大8 A (U_{IS} : 4 A, U_A : 4 A)	
供电电压		
逻辑和传感器电压 U_{IS}	24 V DC (-25 % ... +30 %)	
执行器电压 U_A	24 V DC (-25 % ... +30 %)	
供电电流		
逻辑和传感器电流 I_{IS}	典型45 mA (仅逻辑部分)	
执行器电流 I_A	典型75 mA+传感器/执行器 (最大800 mA)+负载	
保护	U_{IS} + U_A 的反向电压保护; 传感器/执行器供电短路保护	
数字量输入:		
输入点数	8	
连接类型(2)	M8连接器, 3极	
接线方式	2或3线	

技术参数	
数字量输入:	
输入滤波	硬件: $\leq 110 \mu s$
输入特性	软件: 可进行参数设置 Type 2, 符合IEC 61131-2标准(767-5801) Type 1, 符合IEC 61131-2标准 (767-5801/000-800)
信号电压(0)	-3 V ... +5 V DC
信号电压(1)	+11 ... +30 V DC (767-5801) +15 V ... +30 V DC (767-5801/000-800)
输入电路	高电平触发
输入电压	24 V DC (-3 V DC < U_{IN} < +30 V DC); 强烈推荐通过 U_A 供电, 恢复电压 $>U_A$
输入电流(典型)	7.0 mA (767-5801) 3.0 mA (767-5801/000-800)
2线制BERO连接	允许关断电流: 最大1.5 mA
电缆长度, 非屏蔽	$\leq 30m$
输入特性:	
输入电压	典型输入电流
0 V DC	0
5 V	2.7 mA (767-5801) 0.6 mA (767-5801/000-800)
11 V	6.8 mA (767-5801)
15 V	2.6 mA (767-5801/000-800)
24 V	7.0 mA (767-5801) 3.0 mA (767-5801/000-800)
30 V	7.1 mA (767-5801) 3.2 mA (767-5801/000-800)
数字量输出:	
输出点数	8
连接类型(2)	M8连接器, 3极
接线方式	2或3线

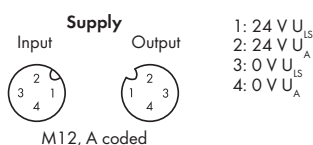
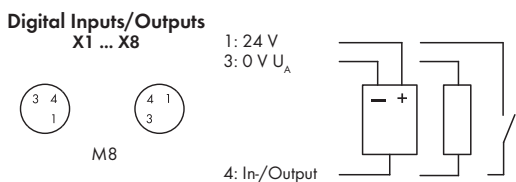
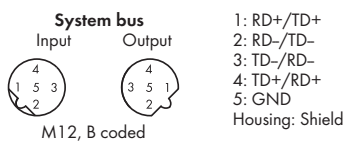

Block diagram of an input/output

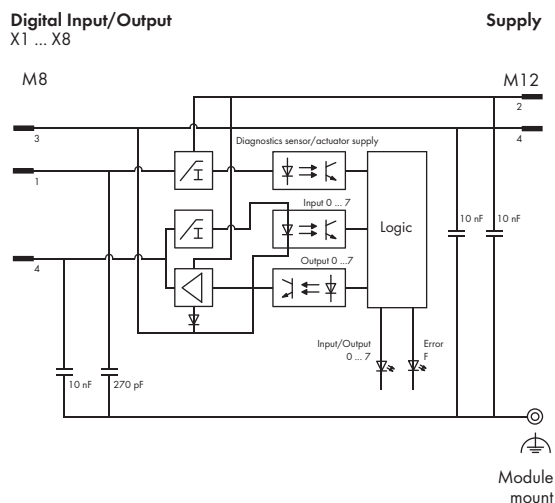

技术参数

数字量输出:	
输出电压	≤ U _A
输出电流(每个通道)	0.5 A (最大0.6 A), 短路/过载保护 (过热断开)
500mA时, U _A 电压降	最大0.2 V DC
输出电流(模块)	最大4 A
关断时的漏电流	典型5 μA
输出电路	高电平触发
执行器选型信息:	
硬件延迟时间从“0”到“1”, (0-90%)	典型90 μs (阻性负载)
硬件延迟时间从“1”到“0”, (0-90%)	典型310 μs (阻性负载)
上升时间“0”到“1”	典型60 μs (阻性负载)
下降时间“1”到“0”	典型45 μs (阻性负载)
电缆长度, 非屏蔽	≤ 30 m
反向电流(假设恢复电压>U _A)	≤ 0.5 A (故障: 1通道)
负载类型	感性、阻性负载和灯
开关频率	感性负载约20 Hz; 阻性负载约500 Hz; 灯负载约500 Hz
双输出并联接法	用于功率提升 用于负载的冗余驱动
保护电路的类型	外部保护(如, 恢复二极管)
输出阻抗	< 0.4 Ω
运行状态对输出的影响:	
PLC的CPU停止运行	符合替代值策略
现场总线中断	符合替代值策略
S-bus (系统总线)中断	0 V状态
供电电压低于电压容差	0 V状态
供电中断	0 V状态
输出操作	不锁定
过载	自动重启
计数器:	
计数器数量	2
计数器类型	事件/选通计数器, 脉冲持续时间
计数/开关频率	0 Hz ... 1 kHz

技术参数

系统总线:	
连接类型(3)	M12连接器, B型, 5极, 屏蔽
标准及认证:	
一致性标志	CE
韩国认证	KC
UL 508	
BVS 15 ATEX E 098 X	II 3G Ex nA IIC T5 Gc, II 3D Ex tc IIIB T90 °C Dc
IECEX BVS 15.0083X	Ex nA IIC T5 Gc, Ex tc IIIB T90 °C Dc
隔离:	
通道-通道	无
U _{IS} , U _A , 系统总线	500 V DC/相互之间
配置功能:	
操作模式(每个模块)	DO模块/DI模块/DIO模块/ DIO+1个计数器/DIO+2个计数器
输入滤波(每个通道)	0.1/0.5/3/15/20 ms/滤波器关闭
反向(每个通道)	开/关
替代值策略(每个通道)	切换至替代值/保持最后值
替代值(每个通道)	0/1
手动模式(每个通道)	开/关
手动模式值(每个通道)	0/1
在线仿真(每个通道)	锁定/解锁; 仿真值: 0/1
在线仿真(每个通道/模块)	诊断
I/O诊断:	
I/O诊断(每个通道)	过热
I/O诊断(每个模块)	传感器/执行器供电短路/过载 欠压(U _{IS} +U _A)
过程映像:	
过程数据宽度	取决于操作模式
LED指示灯:	
SB: 系统总线状态	LED (绿色/红色/橙色)
F: 故障状态	LED (红色)
O ... 7: 输入与输出信号状态	LED (黄色)
O ... 7: 输出诊断	LED (红色)
U _{IS} + U _A : 供电状态	LED (绿色)
指示灯	不锁定
常规参数	
外形尺寸(mm) W x H x L	50 x 35.7 x 117
重量	251 g

6 数字量输入/输出模块24 V DC/0.5 A

478 8 输入/输出(4 x M12, 每个连接器双输入/输出)

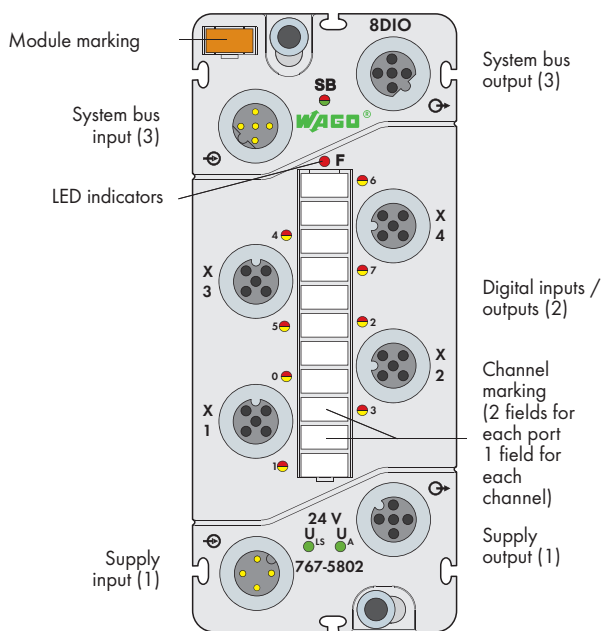

简要描述

该数字量输入/输出模块可接收开关、传感器和接近开关(BERO) * 的二进制信号, 并可控制执行器(例如: 电磁阀、DC接触器和指示灯)。

* 不适用于767-5802/000-800

特性:

- 8个数字量输入/输出, 24 V DC/0.5 A
- 输入/输出, 参数化(每个通道)
- 诊断功能(每个通道/每个模块)
- 参数化(操作模式, 包括计数、滤波、反向、替代值策略、替代值、手动模式、在线仿真和诊断)

包括:

- WMB模块标记牌, 橙色(1个)
- 标记条(1个)
- M12防护帽(2个)

说明	型号	每包数量
8DIO 24V DC 0.5A (4 x M12)	767-5802	1
8DIO 24V DC 0.5A IF(4 x M12)**	767-5802/000-800	1
**具备抗干扰特性, 适于安全功能应用(详见手册)		
附件	型号	
标记条、标记笔、间隔模块和防护帽	详见520 ... 521页	
IP67电缆和连接器	详见502 ... 517页和第11章	
技术参数		
模块供电:		
连接类型(1)	M12连接器, A型, 4极 (必须遵守降额准则)	
电源接点电流负载能力	最大8 A (U_{IS} : 4 A, U_A : 4 A)	
供电电压		
逻辑和传感器电压 U_{IS}	24 V DC (-25 % ... +30 %)	
执行器电压 U_A	24 V DC (-25 % ... +30 %)	
供电电流		
逻辑和传感器电流 I_{IS}	典型45 mA (仅逻辑部分)	
执行器电流 I_A	典型75 mA+传感器/执行器 (最大800 mA)+负载	
保护	$U_{IS}+U_A$ 的反向电压保护; 传感器/执行器供电短路保护	
数字量输入:		
输入点数	8	
连接类型(2)	M12连接器, A型, 4极	
接线方式	2或3线	

技术参数	
数字量输入:	
输入滤波	硬件: $\leq 110 \mu s$ 软件: 可进行参数设置
输入特性	Type 2, 符合IEC 61131-2标准(767-5802) Type 1, 符合IEC 61131-2标准 (767-5802/000-800)
信号电压(0)	-3 V ... +5 V DC
信号电压(1)	+11 ... +30 V DC (767-5802) +15 V ... +30 V DC (767-5802/000-800)
输入电路	高电平触发
输入电压	24 V DC (-3 V DC $< U_{IN} < +30$ V DC); 强烈推荐通过 U_A 供电, 恢复电压 $> U_A$
输入电流(典型)	7.0 mA (767-5802) 3.0 mA (767-5802/000-800)
2线制BERO连接	允许关断电流: 最大1.5 mA
电缆长度, 非屏蔽	≤ 30 m
输入特性:	
输入电压	典型输入电流
0 V DC	0
5 V	2.7 mA (767-5802) 0.6 mA (767-5802/000-800)
11 V	6.8 mA (767-5802)
15 V	2.6 mA (767-5802/000-800)
24 V	7.0 mA (767-5802) 3.0 mA (767-5802/000-800)
30 V	7.1 mA (767-5802) 3.2 mA (767-5802/000-800)
数字量输出:	
输出点数	8
连接类型(2)	M12连接器, A型, 4极
接线方式	2或3线

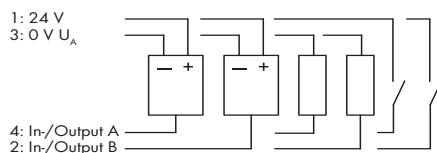
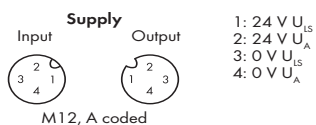
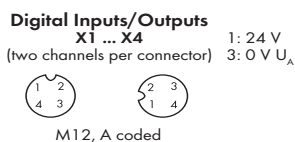
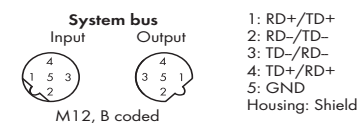

Block diagram of an input/output

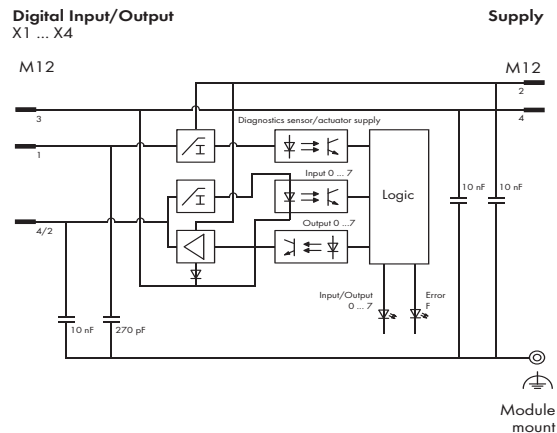

技术参数

数字量输出:

输出电压	≤ U _A
输出电流(每个通道)	0.5 A (最大0.6 A), 短路/过载保护 (过热断开)
500mA时, U _A 电压降	最大0.2 V DC
输出电流(模块)	最大4 A
关断时的漏电流	典型5 μA
输出电路	高电平触发

执行器选型信息:

硬件延迟时间从“0”到“1”, (0-90%)	典型90 μs (阻性负载)
硬件延迟时间从“1”到“0”, (0-90%)	典型310 μs (阻性负载)
上升时间从“0”到“1”	典型60 μs (阻性负载)
下降时间从“1”到“0”	典型45 μs (阻性负载)
电缆长度, 非屏蔽	≤ 30m
反向电流(假设恢复电压>U _A)	≤ 0.5 A (故障: 1通道)
负载类型	感性、阻性负载和灯
开关频率	感性负载约20 Hz; 阻性负载约500 Hz; 灯负载约500 Hz
双输出并联接法	用于功率提升 用于负载的冗余驱动
保护电路的类型	外部保护(如, 恢复二极管)
输出阻抗	< 0.4 Ω

运行状态对输出的影响

PLC的CPU停止运行	符合替代值策略
现场总线中断	符合替代值策略
S-bus(系统总线)中断	0 V状态
供电电压低于电压容差	0 V状态
供电中断	0 V状态
输出操作	不锁定
过载	自动重启
计数器:	
计数器数量	2
计数器类型	事件/选通计数器, 脉冲持续时间
计数/开关频率	0 Hz ... 1 kHz

技术参数

系统总线:

连接类型(3) M12连接器, B型, 5极, 屏蔽

标准及认证:

一致性标志	CE
韩国认证	KC
UL 508	
BVS 15 ATEX E 098 X	II 3G Ex nA IIC T5 Gc, II 3D Ex tc IIIB T90 °C Dc
IECEx BVS 15.0083X	Ex nA IIC T5 Gc, Ex tc IIIB T90 °C Dc

隔离:

通道-通道	无
U _{IS} , U _A , 系统总线	500 V DC/相互之间

配置功能:

操作模式(每个模块)	DO模块/DI模块/DIO模块/ DIO+1个计数器/DIO+2个计数器
输入滤波(每个通道)	0.1/0.5/3/15/20 ms/滤波器关闭
反向(每个通道)	开/关
替代值策略(每个通道)	切换至替代值/保持最后值
替代值(每个通道)	0/1
手动模式(每个通道)	开/关
手动模式值(每个通道)	0/1
在线仿真(每个通道)	锁定/解锁; 仿真值: 0/1
在线仿真(每个通道/模块)	诊断

I/O诊断:

I/O诊断(每个通道)	过热
I/O诊断(每个模块)	传感器/执行器供电短路/过载 欠压(U _{IS} +U _A)

过程映像:

过程数据宽度	取决于操作模式
--------	---------

LED指示灯:

SB: 系统总线状态	LED (绿色/红色/橙色)
F: 故障状态	LED (红色)
O ... 7: 输入与输出信号状态	LED (黄色)
O ... 7: 输出诊断	LED (红色)
U _{IS} +U _A : 供电状态	LED (绿色)
指示灯	不锁定

常规参数

外形尺寸(mm) W x H x L	50 x 35.7 x 117
重量	257 g

6 数字量输入/输出模块24 V DC/0.5 A

8 输入/输出(8 x M12)

480

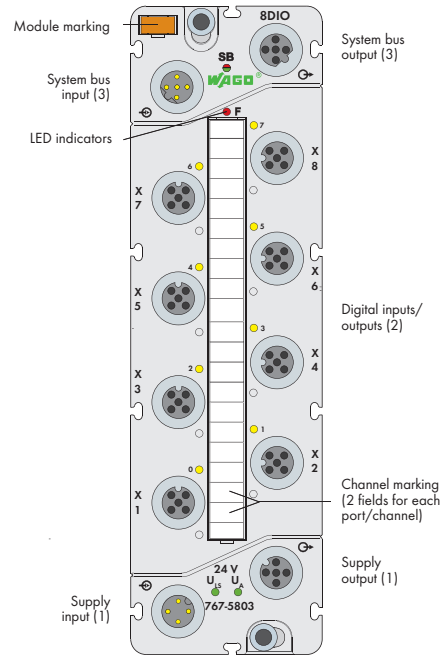

简要描述

该数字量输入/输出模块可接收开关、传感器和接近开关(BERO) * 的二进制信号，并可控制执行器(例如：电磁阀、DC接触器和指示灯)。

* 不适用于767-5803/000-800

特性:

- 8个数字量输入/输出，24 V DC/0.5 A
- 输入/输出，参数化(每个通道)
- 诊断功能(每个通道/每个模块)
- 参数化(操作模式，包括计数、滤波、反向、替代值策略、替代值、手动模式、在线仿真和诊断)

包括:

- WMB模块标记牌，橙色(1个)
- 标记条(1个)
- M12防护帽(2个)

说明	型号	每包数量
8DIO 24V DC 0.5A (8 x M12)	767-5803	1
8DIO 24V DC 0.5A IF (8 x M12)**	767-5803/000-800	1
**具备抗干扰特性，适于安全功能应用(详见手册)		
附件	型号	
标记条、标记笔、间隔模块和防护帽	详见520 ... 521页	
IP67电缆和连接器	详见502 ... 517页和第11章	
技术参数		
模块供电:		
连接类型(1)	M12连接器, A型, 4极 (必须遵守降额准则)	
电源接点电流负载能力	最大8 A (U_{IS} : 4 A, U_A : 4 A)	
供电电压		
逻辑和传感器电压 U_{IS}	24 V DC (-25 % ... +30 %)	
执行器电压 U_A	24 V DC (-25 % ... +30 %)	
供电电流		
逻辑和传感器电流 I_{IS}	典型45 mA (仅逻辑部分)	
执行器电流 I_A	典型75 mA+传感器/执行器 (最大800 mA)+负载	
保护	$U_{IS}+U_A$ 的反向电压保护; 传感器/执行器供电短路保护	
数字量输入:		
输入点数	8	
连接类型(2)	M12连接器, A型, 4极	
接线方式	2或3线	

技术参数	
数字量输入:	
输入滤波	硬件: $\leq 60 \mu s$ 软件: 可进行参数设置
输入特性	Type 2, 符合IEC 61131-2标准(767-5803) Type 1, 符合IEC 61131-2标准 (767-5803/000-800)
信号电压(0)	-3 V ... +5 V DC
信号电压(1)	+11 V ... +30 V DC (767-5803) +15 ... +30 V DC (767-5803/000-800)
输入电路	高电平触发
输入电压	24 V DC ($-3 \text{ V DC} < U_{IN} < +30 \text{ V DC}$); 强烈推荐通过 U_A 供电, 恢复电压 $>U_A$
输入电流(典型)	7.0 mA (767-5803) 3.0 mA (767-5803/000-800)
2线制BERO连接	允许关断电流: 最大1.5 mA
电缆长度, 非屏蔽	$\leq 30 \text{ m}$
输入特性:	
输入电压	典型输入电流
0 V DC	0
5 V	2.7 mA (767-5803) 0.6 mA (767-5803/000-800)
11 V	6.8 mA (767-5803)
15 V	2.6 mA (767-5803/000-800)
24 V	7.0 mA (767-5803) 3.0 mA (767-5803/000-800)
30 V	7.1 mA (767-5803) 3.2 mA (767-5803/000-800)
数字量输出:	
输出点数	8
连接类型(2)	M12连接器, A型, 4极
接线方式	2或3线

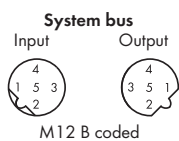

1: RD+/TD+
2: RD-/TD-
3: TD-/RD-
4: TD+/RD+
5: GND
Housing: Shield

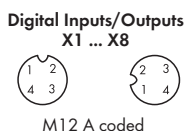

1: 24 V
3: 0 V U_A

4: In-/Output
2: n.c.

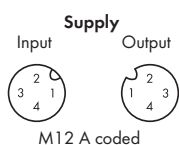

1: 24 V U_{IS}
2: 24 V U_A
3: 0 V U_{IS}
4: 0 V U_A

Block diagram of an input/output

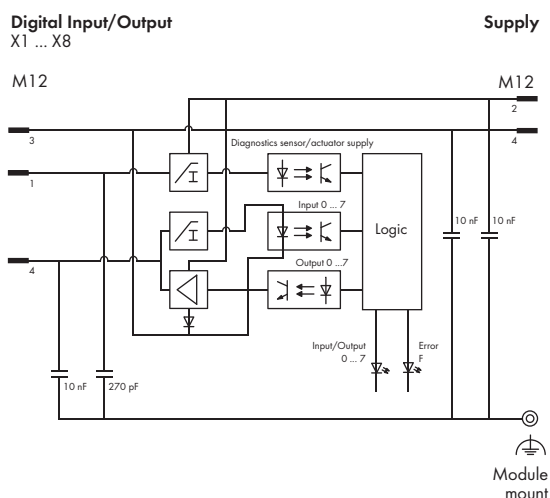

技术参数

数字量输出:

输出电压	≤ U _A
输出电流(每个通道)	0.5 A (最大0.6 A), 短路/过载保护 (过热断开)
500mA时, U _A 电压降	最大0.2 V DC
输出电流(模块)	最大4 A
关断时的漏电流	典型5 μA
输出电路	高电平触发

执行器选型信息:

硬件延迟时间从“0”到“1”, (0-90%)	典型70 μs (阻性负载)
硬件延迟时间从“1”到“0”, (0-90%)	典型180 μs (阻性负载)
上升时间从“0”到“1”	典型40 μs (阻性负载)
下降时间从“1”到“0”	典型40 μs (阻性负载)
电缆长度, 非屏蔽	≤ 30 m
反向电流(假设恢复电压>U _A)	≤ 0.5 A (故障: 1通道)
负载类型	感性、阻性负载和灯
开关频率	感性负载约20 Hz; 阻性负载约500 Hz; 灯负载约500 Hz
双输出并联接法	用于功率提升 用于负载的冗余驱动
保护电路的类型	外部保护(如, 恢复二极管)
输出阻抗	< 0.4 Ω

运行状态对输出的影响

PLC的CPU停止运行	符合替代值策略
现场总线中断	符合替代值策略
S-bus(系统总线)中断	0 V状态
供电电压低于电压容差	0 V状态
供电中断	0 V状态
输出操作	不锁定
过载	自动重启

计数器:

计数器数量	2
计数器类型	事件/选通计数器, 脉冲持续时间
计数/开关频率	0 Hz ... 1 kHz

技术参数

系统总线:

连接类型(3) M12连接器, B型, 5极, 屏蔽

标准及认证:

一致性标志	CE
韩国认证	KC
UL 508	
BVS 15 ATEX E 098 X	II 3G Ex nA IIC T5 Gc, II 3D Ex tc IIIB T90 °C Dc
IECEX BVS 15.0083X	Ex nA IIC T5 Gc, Ex tc IIIB T90 °C Dc

隔离:

通道-通道	无
U _{IS} , U _A , 系统总线	500 V DC/相互之间

配置功能:

操作模式(每个模块)	DO模块/DI模块/DIO模块/ DIO+1个计数器/DIO+2个计数器
计数器	计数方向, 启动/限值开关量输出、 选通时间
输入滤波(每个通道)	0.1/0.5/3/15/20 ms/滤波器关闭
反向(每个通道)	开/关
替代值策略(每个通道)	切换至替代值/保持最后值
替代值(每个通道)	0/1
手动模式(每个通道)	开/关
手动模式值(每个通道)	0/1
在线仿真(每个通道)	锁定/解锁; 仿真值: 0/1
在线仿真(每个通道/模块)	诊断

I/O诊断:

I/O 诊断(每个通道)	过热
I/O 诊断(每个模块)	传感器/执行器供电短路/过载 欠压(U _{IS} +U _A)

过程映像:

过程数据宽度	取决于操作模式
--------	---------

LED指示灯:

SB: 系统总线状态	LED (绿色/红色/橙色)
F: 故障状态	LED (红色)
0 ... 7: 输入与输出信号状态	LED (黄色/红色)
U _{IS} +U _A : 供电状态	LED (绿色)
指示灯	不锁定

常规参数

外形尺寸(mm) W x H x L	50 x 35.7 x 170
重量	389 g

高速数字量输入/输出模块, 24 V DC/0.2 A

4 输入/输出(4 x M12)

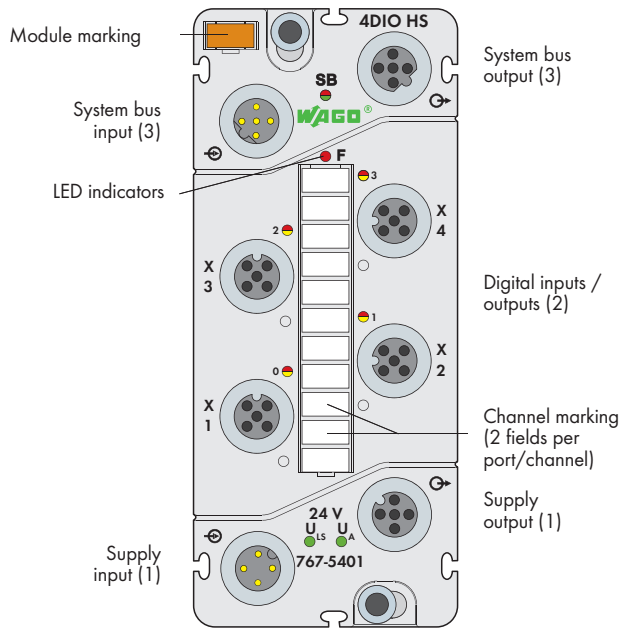

简要描述:

该数字量输入/输出模块可接收/输出传感器/执行器的二进制信号, 且响应时间短。该模块(767-5401)具有高速输入/输出的特点, 是用于基于高速以太网的现场总线系统(如sercos总线)的理想之选。

特性:

- 4个数字量输入/输出, 24 V DC/0.2 A, 包括计数功能
- 前端扫描周期(硬件)最大3 μ s
- 诊断功能(每个模块/每个通道)
- 参数化(操作模式, 包括计数、滤波、反向、替代值策略、替代值、手动模式、在线仿真和诊断)

包括:

- WMB模块标记牌, 橙色(1个)
- 标记条(1个)
- M12防护帽(2个)

说明	型号	每包数量
4DIO 24V DC 0.2A HS (4 x M12)	767-5401	1
附件		
标记条、标记笔、间隔模块和防护帽	详见520 ... 521页	
IP67电缆和连接器	详见502 ... 517页和第11章	
技术参数		
模块供电:		
连接类型(1)	M12连接器, A型, 4极 (必须遵守降额准则)	
电源接点电流负载能力	最大8 A (U_{IS} : 4 A, U_A : 4 A)	
供电电压		
逻辑和传感器电压 U_{IS}	24 V DC (-25 % ... +30 %)	
执行器电压 U_A	24 V DC (-25 % ... +30 %)	
供电电流		
逻辑和传感器电流 I_{IS}	典型40 mA (仅逻辑部分)	
执行器电流 I_A	典型30 mA+传感器/执行器 (最大1000 mA)+负载	
保护	$U_{IS}+U_A$ 的反向电压保护; 传感器/执行器供电短路保护	

技术参数	
数字量输入:	
输入点数	4
连接类型(2)	M12连接器, A型, 5极, 屏蔽
接线方式	2或3线
前端扫描周期(硬件)	最大3 μ s
前端抖动/偏移(输入)	< 2 μ s
输入特性	Type 1, 符合IEC 61131-2标准
信号电压(0)	-3 V ... +5 V DC
信号电压(1)	+15 V ... +30 V DC
输入电路	高电平触发
输入电压	24 V DC (-3 V DC < U_{IN} < +30 V DC); 强烈推荐通过 U_A 供电
输入电流(典型)	2.9 mA
2线制BERO连接	允许关断电流: 最大1.5 mA
输入端接错线	无影响
电缆长度, 屏蔽	\leq 30 m
输入特性:	
输入电压	典型输入电流
0 V	0 mA
5 V	2.0 mA
15 V	2.5 mA
24 V	2.9 mA
30 V	3.2 mA

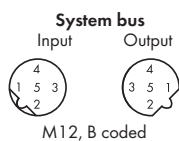

1: RD+/TD+
2: RD-/TD-
3: TD-/RD-
4: TD+/RD+
5: GND
Housing: Shield

Digital Inputs/Outputs
X1 ... X4



1: 24 V
3: 0 V U_A
5: Shield

4: In-/Output
Housing: Shield

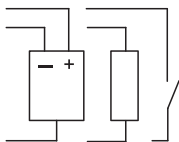

Supply

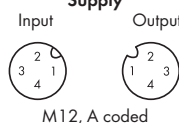

1: 24 V U_{IS}
2: 24 V U_A
3: 0 V U_{IS}
4: 0 V U_A

Block diagram of an input/output

Digital Input/Output
X1 ... X4

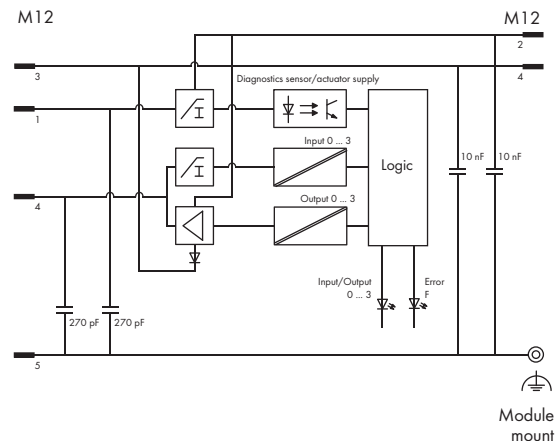

技术参数

数字量输出:

输出点数	4
连接类型(2)	M12连接器, A型, 5极, 屏蔽
接线方式	2或3线
输出电压	≤ U _A
输出电流(每个通道)	0.2 A, 短路/过载保护 (过热断开)
200mA时, U _A 电压降	最大2.0 V DC
输出电流(模块)	最大0.8 A
关断时的漏电流	典型100 μA
输出电路	推挽式

执行器选型信息:

前端扫描周期90 % (硬件)	最大0.5 μs
边缘陡度	T _{ON/OFF} : 典型< 0.2 μs
前端抖动/偏移(输出)	< 0.2 μs
负载类型	感性、阻性负载和灯
开关频率	按要求提供感性负载 按要求提供阻性负载 按要求提供灯负载
保护电路的类型	外部保护(如, 恢复二极管)

运行状态对输出的影响

PLC的CPU停止运行	符合替代值策略
现场总线中断	符合替代值策略
S-bus(系统总线)中断	0 V状态
供电电压低于电压容差	0 V状态
供电中断	0 V状态
输出操作	不锁定
过载	自动重启

计数器:

计数器数量	1
计数器类型	事件、网关时间、脉冲持续时间
计数/开关频率	0 Hz ... 1 kHz

技术参数

系统总线:

连接类型(3) M12连接器, B型, 5极, 屏蔽

标准及认证:

一致性标志	CE
UL 508	
BVS 15 ATEX E 098 X	II 3G Ex nA IIC T5 Gc, II 3D Ex tc IIIB T90 °C Dc
IECEx BVS 15.0083X	Ex nA IIC T5 Gc, Ex tc IIIB T90 °C Dc

隔离:

通道-通道	无
U _{IS} , U _A , 系统总线	500 V DC/相互之间

配置功能:

操作模式(每个模块)	DO模块/DI模块/DIO模块/ DIO + 1个计数器
输入滤波(每个通道)	10/25/50/100/200 μs/1/3 ms/ 滤波器关闭
反向(每个通道)	开/关
替代值策略(每个通道)	切换至替代值/保持最后值
替代值(每个通道)	0/1
手动模式(每个通道)	开/关
手动模式值(每个通道)	0/1
在线仿真(每个通道)	锁定/解锁; 仿真值: 0/1
在线仿真(每个通道/模块)	诊断

I/O诊断:

I/O诊断(每个通道)	过热
I/O诊断(每个模块)	传感器/执行器供电短路; 欠压(U _{IS} +U _A)

过程映像:

过程数据宽度	取决于操作模式
--------	---------

LED指示灯:

SB: 系统总线状态	LED (绿色/红色/橙色)
F: 故障状态	LED (红色)
O-3: 输入/输出信号状态	LED (黄色/红色)
O-3: 诊断, 输出	LED (红色)
U _{IS} +U _A : 供电状态	LED (绿色)
指示灯	不锁定

常规参数

外形尺寸(mm) W x H x L	50 x 35.7 x 117
重量	270 g

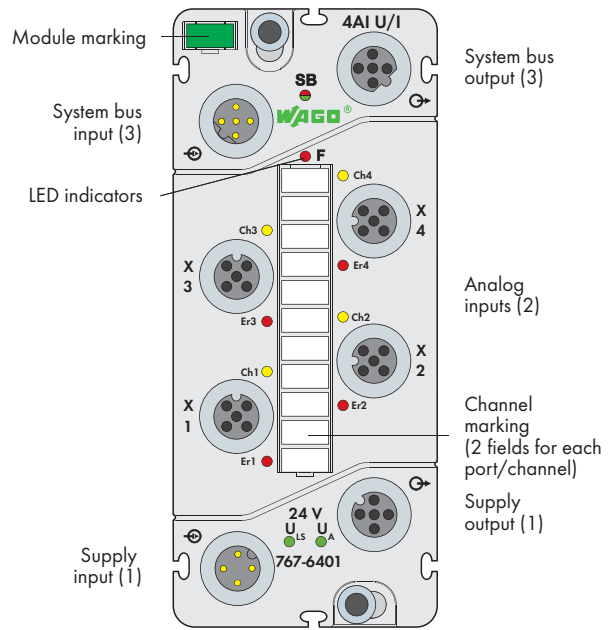
**简要描述:**

该模拟量输入模块可接收电压和电流信号。

特性:

- 4个模拟量输入0-20 mA、0-22 mA (符合NAMUR NE43标准)、4-20 mA、 ± 20 mA、0-10 V或 ± 10 V
- 诊断功能
- 参数化(测量范围、限制值、滤波、替代值、在线仿真和诊断)

包括:

- WMB模块标记牌, 绿色(1个)
- 标记条(1个)
- M12防护帽(2个)

说明	型号	每包数量
4AI U/I	767-6401	1
附件	型号	
标记条、标记笔、间隔模块和防护帽	详见520 ... 521页	
IP67电缆和连接器	详见502 ... 517页和第11章	

技术参数	
模块供电:	
连接类型(1)	M12连接器, A型, 4极 (必须遵守降额准则)
电源接点电流负载能力	最大8 A (U_{IS} : 4 A, U_A : 4 A)
供电电压	
逻辑和传感器电压 U_{IS}	24 V DC (-25 % ... +30 %)
执行器电压 U_A	24 V DC (-25 % ... +30 %); 也用于供电电压传输
供电电流	
逻辑和传感器电流 I_{IS}	50 mA+传感器(最大400 mA)
执行器电流 I_A	5 mA
保护	$U_{IS} + U_A$ 的反向电压保护; 传感器供电短路保护
模拟量输入:	
输入点数	4
连接类型(2)	M12连接器, A型, 5极
信号类型	电流和电压(差分输入)
接线方式	2/3/4线 (外部屏蔽通过滚花螺母)
测量范围	0-20 mA, 0-22 mA, 4-20 mA, ± 20 mA, 0-10 V, ± 10 V
输入阻抗	AI (U) ≥ 100 k Ω AI (I) ≤ 200 Ω , 在20 mA时
电缆类型, 电缆长度	屏蔽, ≤ 30 m

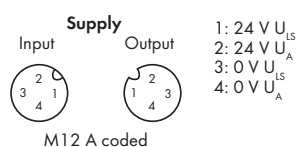
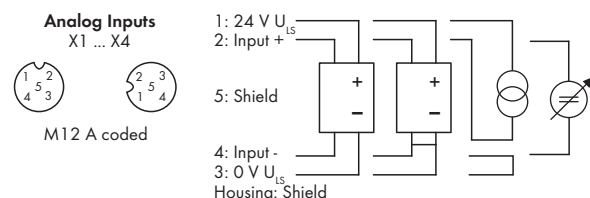
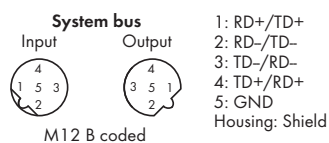

Block diagram of an input

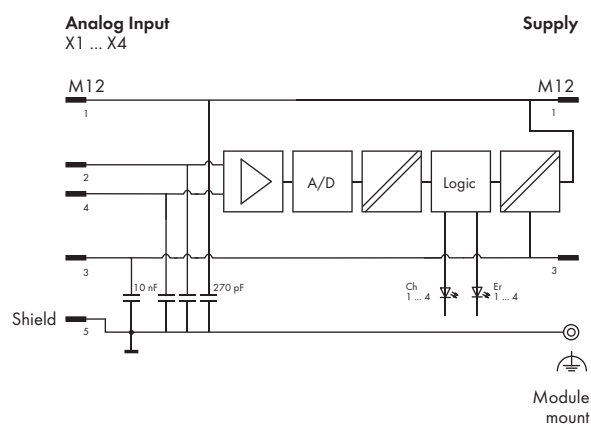

技术参数

建立模拟值:

分辨率	16位
转换法	SAR
单一性(无错误编码)	是
转换时间	1 ms
采样延迟	1 ms(模块)
重复采样时间	< 100 μs(通道/通道)
1 ms	

故障和错误:

耐压	最高32 V(内部电流限制)
最大测量误差(25 °C)	≤± 0.2 %满量程
温度误差	≤100 ppm/K满量程
整个温度范围内的最大误差	≤± 0.6 %满量程

系统总线:

连接类型(3)	M12连接器, B型, 5极, 屏蔽
---------	--------------------

标准及认证:

一致性标志	CE
韩国认证	☐
UL 508	
BVS 1.5 ATEX E 098 X	II 3G Ex nA IIC T5 Gc, II 3D Ex tc IIIB T90 °C Dc
IECEX BVS 15.0083X	Ex nA IIC T5 Gc, Ex tc IIIB T90 °C Dc

技术参数

隔离:

通道-通道	无
U _{IS} , U _A , 系统总线	500 V DC/相互之间

配置功能:

测量范围(每个通道)	0-20 mA, 4-20 mA, ±20 mA, 0-10 V, ±10 V, 用户定义
限制值(每个通道)	最小/最大
输入滤波(每个通道)	50 Hz/60 Hz/滤波器关闭
替代值(每个通道)	数值
在线仿真(每个通道)	锁定/解锁; 仿真值: (符合测量范围)
在线仿真(每个通道/模块)	诊断

I/O诊断:

I/O诊断(每个通道)	4-20 mA时测量范围上溢/下溢与断线过流
I/O诊断(每个模块)	超限(最大值/最小值) 传感器供电短路/过载 欠压(U _{IS} +U _A)

过程映像:

过程数据宽度	8字节数据+状态
--------	----------

LED指示灯:

SB: 系统总线状态	LED (绿色/红色/橙色)
F: 故障状态	LED (红色)
Ch1 ... Ch4: 信号输入状态	LED (黄色)
Er1 ... Er4: 输入信号故障	LED (红色)
U _{IS} + U _A : 供电状态	LED (绿色)
指示灯	不锁定

常规参数

外形尺寸(mm) W x H x L	50 x 35.7 x 117
重量	257.5 g

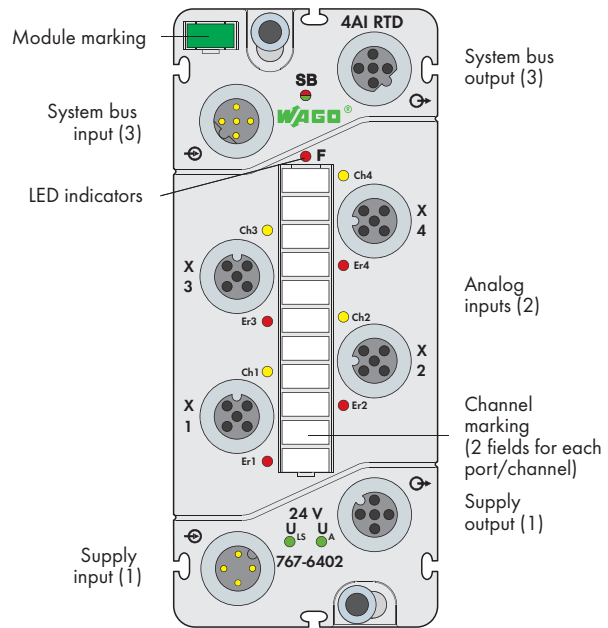
**简要描述:**

该模拟量输入模块可记录热电阻、电阻器和电位计的数值。

特性:

- 4 RTD模拟量输入
- 诊断功能
- 参数化(测量范围、限制值、滤波、替代值、在线仿真和诊断)

包括:

- WMB模块标记牌, 绿色(1个)
- 标记条(1个)
- M12防护帽(2个)

说明	型号	每包数量
4AI RTD	767-6402	1
附件		
标记条、标记笔、间隔模块和防护帽	详见520 ... 521页	
IP67电缆和连接器	详见502 ... 517页和第11章	

技术参数	
模块供电:	
连接类型(1)	M12连接器, A型, 4极 (必须遵守降额准则)
电源接点电流负载能力	最大8 A (U_{IS} : 4 A, U_A : 4 A)
供电电压	
逻辑和传感器电压 U_{IS}	24 V DC (-25 % ... +30 %)
执行器电压 U_A	24 V DC (-25 % ... +30 %); 也用于供电电压传输
供电电流	
逻辑和传感器电流 I_{IS}	典型40 mA
执行器电流 I_A	4 mA
保护	U_{IS} + U_A 的反向电压保护
模拟量输入:	
输入点数	4
连接类型(2)	M12连接器, A型, 5极
信号类型	电阻器, 电位计
接线方式	2/3/4线 (外部屏蔽通过滚花螺母)
信号测量范围	
电阻温度计	Pt100、Pt200、Pt500、Pt1000; Ni100、Ni120、Ni1000
电阻器	1 k Ω 和4 k Ω
电位计	0 ... 100 %设置角度 (对于1 k Ω 和4 k Ω)
温度范围	Pt: -200 °C ... +850 °C Ni: -60 °C ... +250 °C
分辨率(全量程)	0.05 °C/0.05 Ω /0.25 Ω /0.005 %
测量电流	< 0.5 mA
电缆类型, 电缆长度	屏蔽, \leq 30 m

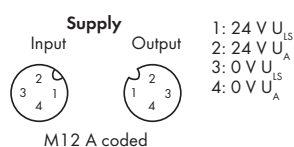
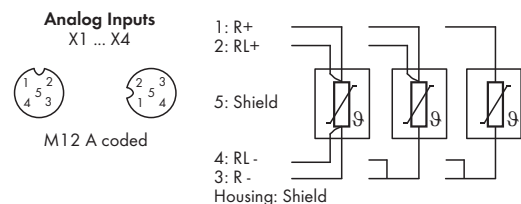
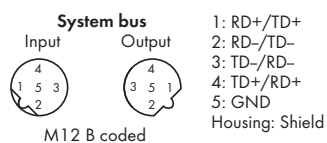

Block diagram of an input

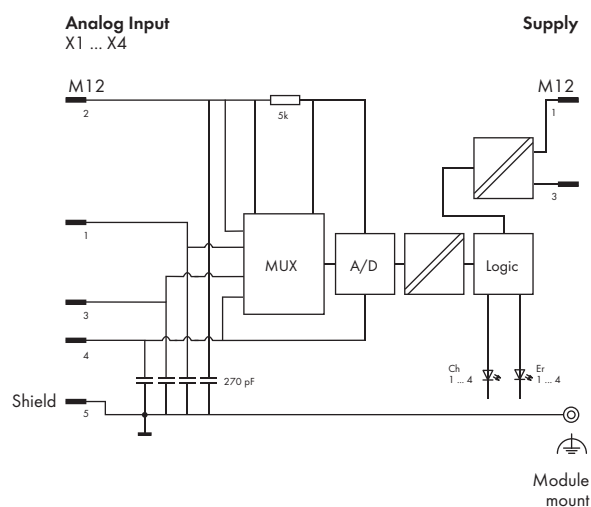

技术参数

建立模拟值:

分辨率	16位
积分时间	2 - 120 ms
转换法	SigmaDelta
单一性(无错误编码)	是
转换时间	1/输入取样频率(s)
重复采样时间	激活通道数×转换时间×2

故障和错误:

最大测量误差(25 °C)	±0.1 %满量程
温度误差	±0.001 %/K满量程
整个温度范围内的最大误差	< 2 °C
最大临时偏差	0.05 °C
重复精度	0.05 °C

系统总线:

连接类型(3)	M12连接器, B型, 5极, 屏蔽
---------	--------------------

标准及认证:

一致性标志	CE
韩国认证	KC
UL 508	
BVS 15 ATEX E 098 X	II 3G Ex nA IIC T5 Gc, II 3D Ex tc IIIB T90 °C Dc
IECEx BVS 15.0083X	Ex nA IIC T5 Gc, Ex tc IIIB T90 °C Dc

技术参数

隔离:

通道-通道	无
U_{IS} , U_A , 系统总线	500 V DC/相互之间

配置功能:

测量范围(每个通道)	Pt100/Pt200/Pt500/Pt1000, Ni100/Ni120/Ni1000; 1 kΩ/4 kΩ; 0 ... 100 %设置角度 (对于1 kΩ和4 kΩ); 用户定义
接线方式(每个通道)	2/3/4线
限制值(每个通道)	最小/最大
积分时间(每个通道)	2, 4, 8, 16.7, 20, 30, 60, 120ms
线性化(每个通道)	Linear/Pt/Ni/Ni TK 5000/Ni TK 6720
在线仿真(每个通道)	锁定/解锁; 仿真值: (符合测量范围)
在线仿真(每个通道/模块)	诊断

I/O诊断:

I/O诊断(每个通道)	测量范围上溢/下溢 超限(最小/最大)
I/O诊断(每个模块)	欠压(U_{IS} + U_A)

过程映像:

过程数据宽度	8字节数据+状态
--------	----------

LED指示灯:

SB: 系统总线状态	LED (绿色/红色/橙色)
F: 故障状态	LED (红色)
Ch1 ... Ch4: 输入信号状态	LED (黄色)
Er1 ... Er4: 输入信号故障	LED (红色)
U_{IS} + U_A : 供电状态	LED (绿色)

常规参数

外形尺寸(mm) W x H x L	50 x 35.7 x 117
重量	280 g

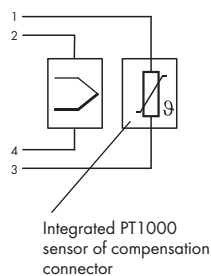
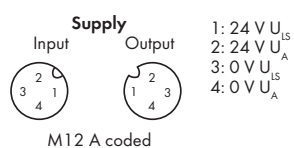
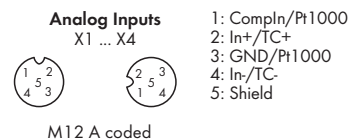
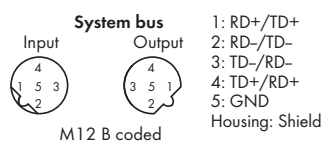

Block diagram of an input

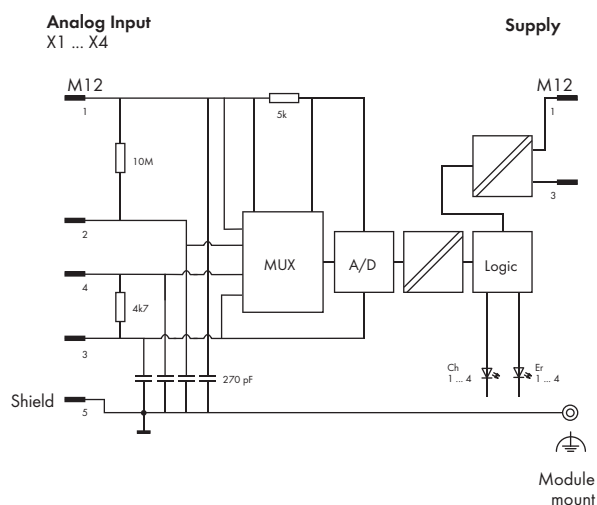

技术参数

模拟量输入:

信号测量范围

测量范围

热电偶:

B型: +200 °C ... +1820 °C

C型: 0 °C ... +2320 °C

E型: -250 °C ... +1000 °C

J型: -210 °C ... +1200 °C

K型: -210 °C ... +1370 °C

N型: -210 °C ... +1300 °C

R型: -50 °C ... +1768 °C

S型: -50 °C ... +1768 °C

T型: -210 °C ... +400 °C

电压传感器:

MB1: ± 36 mV

MB2: ± 72 mV

MB3: ± 145 mV

MB4: ± 290 mV

分辨率(全量程)

0.1 °C或0.01 mV

电缆类型, 电缆长度

屏蔽, ≤30 m

建立模拟值:

分辨率

16位

积分时间

2 - 120 ms

转换法

SigmaDelta

单一性(无错误编码)

是

转换时间

积分时间x3

重复采样时间

激活通道数x转换时间

故障和错误:

最大测量误差(不带温度补偿)

≤ ± 1 K满量程(适用于K型)

最大测量误差, 带冷端补偿

≤ ± 1K

温度误差

± 0.05 K/K (K型)

整个温度范围内的最大误差

± 3K

系统总线:

连接类型(3)

M12连接器, B型, 5极, 屏蔽

标准及认证:

一致性标志

CE

韩国认证

KC

UL 508

技术参数

标准及认证:

Ⓢ BVS 15 ATEX E 098 X

II 3G Ex nA IIC T5 Gc,

II 3D Ex tc IIIB T90 °C Dc

IECEx BVS 15.0083X

Ex nA IIC T5 Gc,

Ex tc IIIB T90 °C Dc

隔离:

通道-通道

无

U_{IS}, U_A, 系统总线

500 V DC/相互之间

配置功能:

测量范围(每个通道)

类型 B、C、E、J、K、N、R、S、T

MB 1、MB 2、MB 3、MB 4、

用户定义

限制值(每个通道)

最小/最大

积分时间(每个通道)

2, 4, 8, 16.7, 20, 30, 60, 120 ms

线性化(每个通道)

线性; 类型B; C; ... T

替代值(每个通道)

数值

冷端补偿(每个通道)

类型:

固定温度;

电流输入补偿;

前一个输入端补偿;

温度: 值

偏移: 值

在线仿真(每个通道)

锁定/解锁; 仿真值: (符合测量范围)

在线仿真(每个通道/模块)

诊断

I/O诊断:

I/O诊断(每个通道)

测量范围上溢/下溢;

超限(最小/最大);

断线

I/O诊断(每个模块)

欠压(U_{IS} + U_A)

过程映像:

过程数据宽度

8字节数据+状态

LED指示灯:

SB: 系统总线状态

LED (绿色/红色/橙色)

F: 故障状态

LED (红色)

Ch1 ... Ch4: 输入信号状态

LED (黄色)

Er1 ... Er4: 输入信号故障

LED (红色)

常规参数

外形尺寸(mm) W x H x L

50 x 35.7 x 117

重量

280 g

模拟量输出模块 电压/电流

4 输出

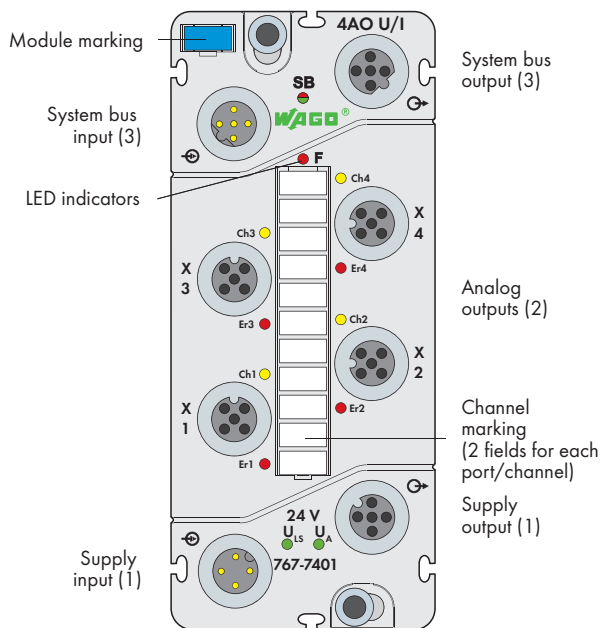

简要描述:

该模拟量输出模块可输出电压和电流信号。

特性:

- 4个模拟量输出0-20 mA, 4-20 mA, ±20 mA, 0-10 V或±10 V
- 诊断功能
- 参数化(测量范围、替代值策略、替代值、手动模式、在线仿真和诊断)

包括:

- WMB模块标记牌, 蓝色(1个)
- 标记条(1个)
- M12防护帽(2个)

说明	型号	每包数量
4AO U/I	767-7401	1
附件	型号	
标记条、标记笔、间隔模块和防护帽	详见520 ... 521页	
IP67电缆和连接器	详见502 ... 517页和第11章	

技术参数	
模块供电:	
连接类型(1)	M12连接器, A型, 4极 (必须遵守降额准则)
电源接点电流负载能力	最大8 A (U_{IS} : 4 A, U_A : 4 A)
供电电压	
逻辑和传感器电压 U_{IS}	24 V DC (-25 % ... +30 %)
执行器电压 U_A	24 V DC (-25 % ... +30 %)
供电电流	
逻辑和传感器电流 I_{IS}	28 mA (仅逻辑部分)
执行器电流 I_A	34 mA+执行器
保护	$U_{IS}+U_A$ 的反向电压保护; U_A 的过载和短路保护
模拟量输出:	
输出点数	4
连接类型(2)	M12连接器, A型, 5极
信号类型	电流和电压
接线方式	2/3/4线 (外部屏蔽通过滚花螺母)
测量范围	0-20 mA, 4-20 mA, ±20 mA, 0-10 V, ±10 V
输出负载(负载阻抗)	≤500 Ω (电流) ≥5 kΩ (电压)
最大容性负载(电压输出时)	10 nF
最大感性负载(电流输出时)	1 mH
电缆类型, 电缆长度	屏蔽, ≤30 m

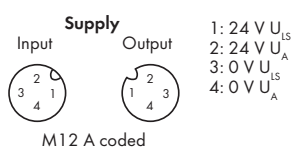
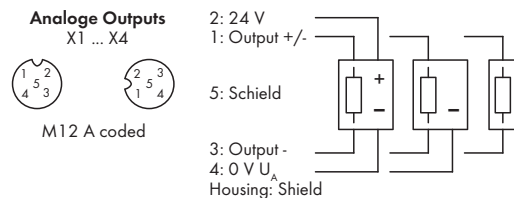
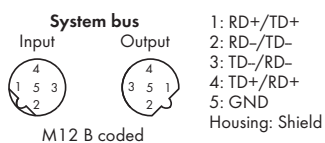

Block diagram of an output

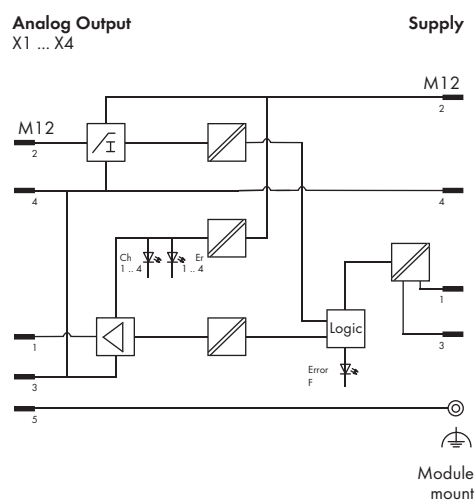

技术参数

建立模拟值:

分辨率	15位单极, 16位双极
单一性	是
扫描时间	约1 ms
阻性、感性和容性负载的恢复时间	约1 ms

故障和错误:

最大持续过载(无故障)	0 Ω
最大测量误差(25 °C)	$\leq \pm 0.2\%$ 满量程
温度误差	≤ 100 ppm/K 满量程
整个温度范围内的最大误差	$\leq \pm 0.6\%$ 满量程
超调	约 $\pm 0.05\%$ 满量程
输出纹波	约 $\pm 0.02\%$ 满量程
在DC和50 Hz-60 Hz的AC时通道间串扰	- 90 dB

短路保护

短路保护	电子
额定输出电流	最大1A

系统总线:

连接类型(3)	M12连接器, B型, 5极, 屏蔽
---------	--------------------

标准及认证:

一致性标志	CE
韩国认证	
UL 508	
BVS 15 ATEX E 098 X	II 3G Ex nA IIC T5 Gc, II 3D Ex tc IIIB T90 °C Dc
IECEx BVS 15.0083X	Ex nA IIC T5 Gc, Ex tc IIIB T90 °C Dc

技术参数

隔离:

通道-通道	无
U_{IS} , U_A , 系统总线	500 V DC/相互之间

配置功能:

测量范围(每个通道)	0-20 mA, 4-20 mA, ± 20 mA, 0-10 V, ± 10 V, 用户定义
替代值策略(每个通道)	切换至替代值/保持最后值
替代值(每个通道)	0 mA或0 V/替代值符合测量范围
手动模式(每个通道)	开/关
手动模式值(每个通道)	数值
在线仿真(每个通道)	锁定/解锁; 仿真值: (符合测量范围)
在线仿真(每个通道/模块)	诊断

I/O诊断:

I/O诊断(每个通道)	短路(电压) 断线(电流)
I/O诊断(每个模块)	执行器供电短路/过载 欠压($U_{IS}+U_A$)

过程映像:

过程数据宽度	8字节数据+状态
--------	----------

LED指示灯:

SB: 系统总线状态	LED (绿色/红色/橙色)
F: 故障状态	LED (红色)
Ch1 ... Ch4: 输出信号状态	LED (黄色)
Er1 ... Er4: 输出信号故障	LED (红色)
$U_{IS}+U_A$: 供电状态	LED (绿色)
指示灯	不锁定

常规参数

外形尺寸(mm) W x H x L	50 x 35.7 x 117
重量	262 g

TTL增量型/SSI编码器模块

2 编码器接口(2 x M12)+4 数字量输入/输出(2 x M12, 每个连接器双输入/输出)

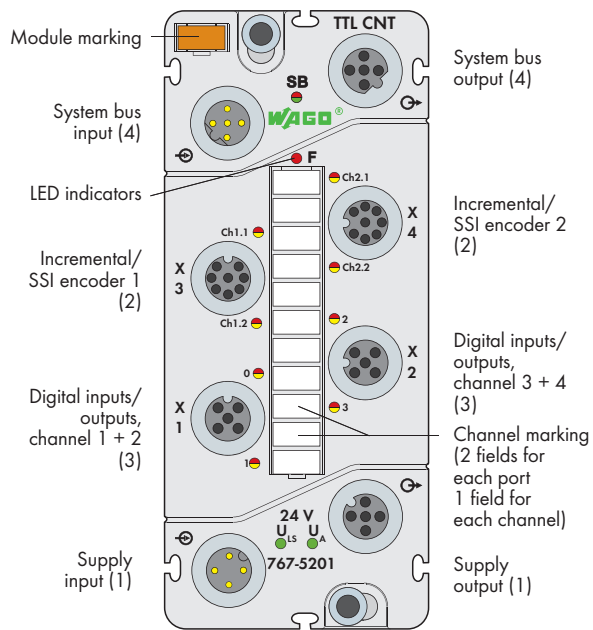

简要描述:

该模块(767-5201)可读取RS-422电平的增量型编码器和绝对型编码器。集成的数字量输入/输出(DIO)接口可根据计数器状态直接对输出端置位。4个DIO通道中的2个还可以用于PWM输出*。

特性:

- 2个增量型/SSI编码器接口
- 4个数字量输入/输出24 V DC/0.1 A (包括2个PWM输出)
- 可配置(增量型/SSI编码器, DIO)
- 诊断功能(每个通道/每个模块)

包括:

- WMB模块标记牌, 橙色(1个)
- 标记条(1个)
- M12防护帽(2个)

*脉宽调制输出

说明	型号	每包数量
TTL增量型/SSI编码器	767-5201	1
附件	型号	
标记条、标记笔、间隔模块和防护帽	详见520 ... 521页	
IP67电缆和连接器	详见502 ... 517页和第11章	
技术参数		
模块供电:		
连接类型(1)	M12连接器, A型, 4极	
电源接点电流负载能力	最大8 A (U _{IS} : 4 A, U _A : 4 A)	
供电电压		
逻辑和传感器电压U _{IS}	24 V DC (-25 % ... +30 %)	
执行器电压U _A	24 V DC (-25 % ... +30 %)	
供电电流		
逻辑和传感器电流I _{IS}	典型50 mA	
执行器电流I _A	典型25 mA+执行器(最大800 mA)	
保护	U _{IS} +U _A 的反向电压保护	
	传感器/执行器供电短路保护	

技术参数	
增量型编码器:	
输入点数(增量型)	2
连接类型(2)	M12连接器, A型, 8极, 屏蔽
传感器供电	5 V/24 V, 最大300 mA
编码器连接(增量型)	A, A\, B, B\, C, C\
信号输入(增量型)	RS-422差分信号
计数器	32位
最大工作频率	1 MHz
零脉冲锁存器	32位
电缆类型, 电缆长度	屏蔽, ≤30 m
SSI编码器:	
输入点数(SSI编码器)	2
连接类型(2)	M12连接器, A型, 8极, 屏蔽
传感器供电	5 V/24 V, 最大300 mA
编码器连接(SSI)	D+, D-, CL+, CL-
信号输入(SSI编码器)	+D, -D: RS-422 差分信号
信号输出(SSI编码器)	CL+, CL-: RS-422差分信号
位宽	32位
波特率	62.5 kHz ... 2 MHz
转换法	二进制/格雷码
电缆类型, 电缆长度	屏蔽, ≤30 m
数字量输入:	
输入点数	4
连接类型(3)	M12连接器, A型, 5极, 屏蔽
接线方式	2或3线
前端扫描周期(硬件)	最大3 μs
输入特性	Type 3, 符合IEC 61131-2标准
信号电压(0)	-3 V ... +5 V DC
信号电压(1)	+15 V ... +30 V DC

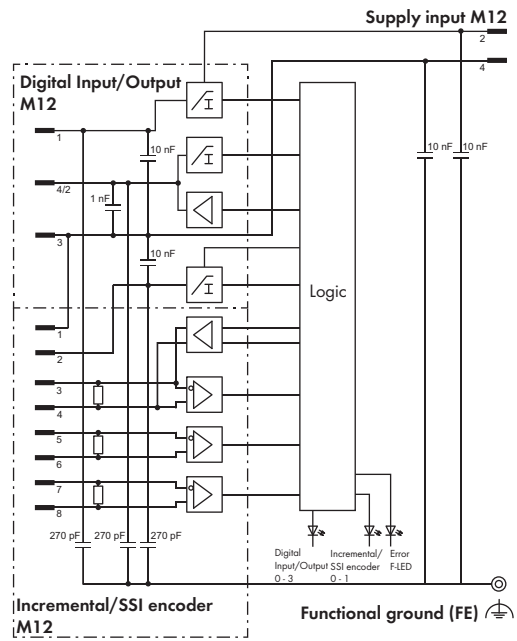
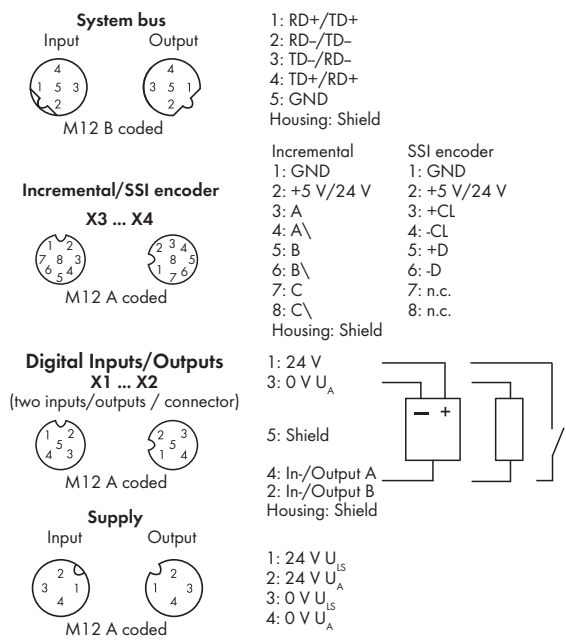

技术参数	
数字量输入:	
输入电路	高电平触发
输入电压	24 V DC (-3 V DC < U _{IN} < +30 V DC)
2线制BERO连接	允许关断电流: 最大1.5 mA
电缆类型, 电缆长度 (数字量输入)	屏蔽, ≤30 m
输入特性:	
输入电压	典型输入电流
0 V	0 mA
5 V	2.0 mA
15 V	2.5 mA
24 V	2.9 mA
30 V	3.2 mA
数字量输出(执行器选型信息请参见手册)	
输出点数	4
连接类型(3)	M12连接器, A型, 5极, 屏蔽
接线方式	2或3线
输出电压	≤U _A
输出电流(通道/模块)	0.1 A/0.4 A
短时输出电流, 1s(通道)	0.2 A
输出保护	短路/过载保护, 过热断开
响应时间	约10 μs (输出, 90%)
脉宽调制(PWM)	
脉冲频率	100 Hz ... 10 kHz
脉冲占空比	0 ... 100%
分辨率	16位(≤1 kHz), 12位(>1 kHz)
U _A 电压降	最大1.7 V, 在100 mA时
关断时的漏电流	典型150 μA
输出电路	推挽式
系统总线:	
连接类型(4)	M12连接器, B型, 5极, 屏蔽
标准及认证:	
一致性标志	CE
UL 508	
BVS 15 ATEX E 098 X	II 3G Ex nA IIC T5 Gc,
	II 3D Ex tc IIIB T90 °C Dc
IECEX BVS 15.0083X	Ex nA IIC T5 Gc,
	Ex tc IIIB T90 °C Dc

技术参数	
隔离:	
通道-通道	无
U _{IS} , U _A , 系统总线	500 V DC/相互之间
配置功能:(详细配置参见手册)	
增量型编码器(每个通道)	计算, 滤波
SSI编码器(每个通道)	数据宽度/长度, 波特率等
凸轮(每个通道)	上/下限值, 输出等
脉宽调制(每个通道)	脉冲占空比, 频率等
DIO(每个通道/每个模块)	操作模式、滤波器、替代值策略等
配置功能(每个通道/每个模块)	在线仿真与诊断
I/O诊断:	
I/O诊断(每个通道)	编码器: 上溢/下溢, 断线, 超限(最小/最大);
	DIO: 过热(执行器)
I/O诊断(每个模块)	供电:
	传感器/执行器供电短路/过载, 欠压(U _{IS} +U _A)
过程映像:	
过程数据宽度	2 x 4字节编码器数值, 2 x 2字节控制数据, 1字节状态DI/控制DO
同步诊断(可选)	2字节
LED指示灯:	
SB: 系统总线状态	LED (绿色/红色/橙色)
F: 故障状态	LED (红色)
O-3: 输入/输出信号状态	LED (黄色/红色)
Ch1+Ch2: 编码器状态	LED (绿色/黄色/红色)
U _{IS} +U _A : 供电状态	LED (绿色)
指示灯	不锁定
常规参数	
外形尺寸(mm) W x H x L	50 x 35.7 x 117
重量	270 g

HTL增量型编码器/计数器模块

2 编码器/计数器接口(2 x M12)+4 数字量输入/输出(2 x M12, 每个连接器双输入/输出)

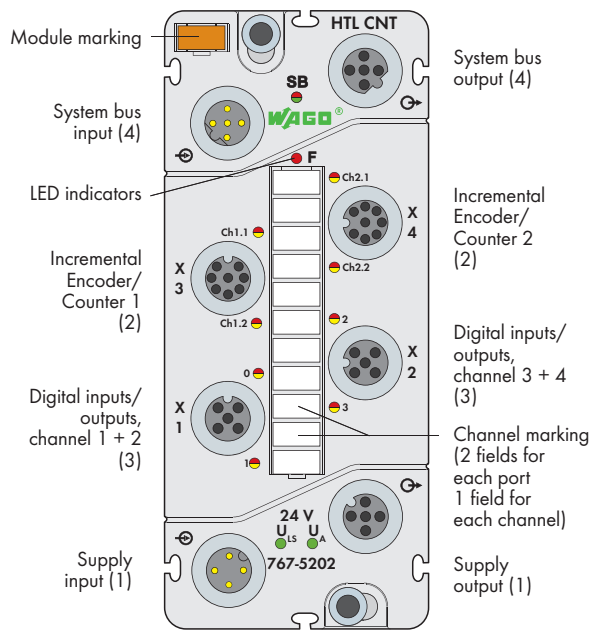

简要描述:

该模块(767-5202)可读取增量型编码器和对24 V信号进行计数。集成的数字量输入/输出(DIO)接口可根据计数器状态直接对输出置位。4个DIO通道中的2个还可以用作PWM输出*。

特性:

- 2个增量型编码器/计数器接口
- 4个数字量输入/输出24 V DC/0.1 A (包括2个PWM输出)
- 可配置(增量型编码器、计数器、DIO)
- 诊断功能(每个通道/每个模块)

包括:

- WMB模块标记牌, 橙色(1个)
- 标记条(1个)
- M12防护帽(2个)

*脉宽调制输出

说明	型号	每包数量
HTL增量型编码器/计数器模块	767-5202	1
附件	型号	
标记条、标记笔、间隔模块和防护帽	详见520 ... 521页	
IP67电缆和连接器	详见502 ... 517页和第11章	
技术参数		
模块供电:		
连接类型(1)	M12连接器, A型, 4极	
电源接点电流负载能力	最大8 A (U_{IS} : 4 A, U_A : 4 A)	
供电电压		
逻辑和传感器电压 U_{IS}	24 V DC (-25 % ... +30 %)	
执行器电压 U_A	24 V DC (-25 % ... +30 %)	
供电电流		
逻辑和传感器电流 I_{IS}	典型50 mA	
执行器电流 I_A	典型25 mA+执行器(最大800 mA)	
保护	$U_{IS}+U_A$ 的反向电压保护 传感器/执行器供电短路保护	

技术参数	
增量型编码器:	
输入点数(增量型)	2
连接类型(2)	M12连接器, A型, 8极, 屏蔽
传感器供电	5 V/24 V, 最大300 mA
编码器连接(增量型)	A, A\, B, B\, C, C\
信号输入(增量型)	HTL, 差分/单端输入
计数器	32位
最大工作频率	250 kHz
零脉冲锁存器	32位
电缆类型, 电缆长度	屏蔽, ≤ 30 m
计数器:	
输入点数(计数器)	2
连接类型(2)	M12连接器, A型, 8极, 屏蔽
计数器类型	加减计数器(加减脉冲计数), 峰值时间计数器(每单位时间的脉冲数), AB计数器(A+B; A-B), 频率计数器(输入频率, 周期持续时间), 脉冲宽度(脉冲宽度比), 脉冲持续时间(以 μ s为单位)
计数器输入	24 V DC
供电电源	最大300 mA
位宽	32位
计数器频率	250 kHz
数字量输入:	
输入点数	4
连接类型(3)	M12连接器, A型, 5极, 屏蔽
接线方式	2或3线

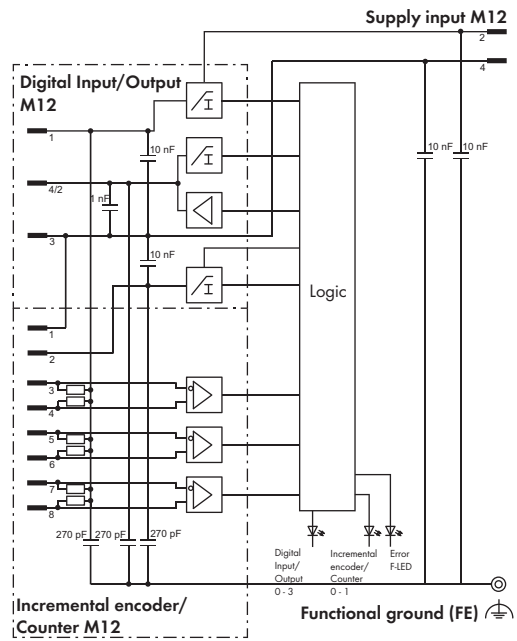
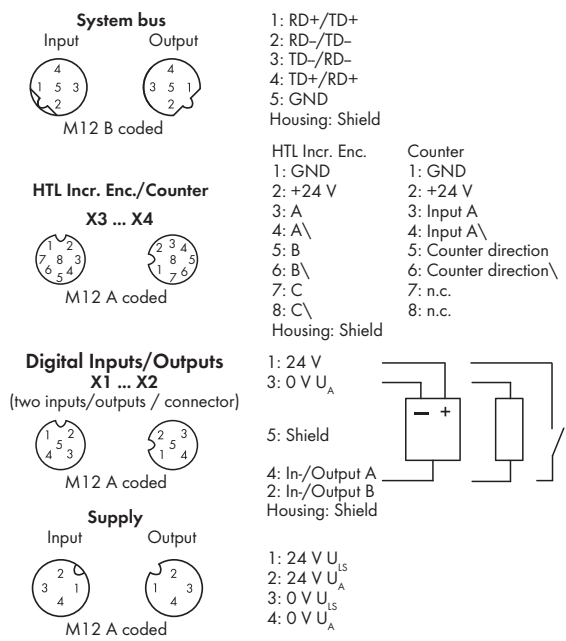

技术参数	
数字量输入:	
前端扫描周期(硬件)	最大3 μs
输入特性	Type 3, 符合IEC 61131-2标准
信号电压(0)	-3 V ... +5 V DC
信号电压(1)	+15 V ... +30 V DC
输入电路	高电平触发
输入电压	24 V DC (-3 V DC < U _{IN} < +30 V DC)
2线制BERO连接	允许关断电流: 最大1.5 mA
电缆类型, 电缆长度 (数字量输入)	屏蔽, ≤30 m
输入特性:	
输入电压	典型输入电流
0 V	0 mA
5 V	2.0 mA
15 V	2.5 mA
24 V	2.9 mA
30 V	3.2 mA
数字量输出(执行器选型信息请参见手册)	
输出点数	4
连接类型(3)	M12连接器, A型, 5极, 屏蔽
接线方式	2或3线
输出电压	≤U _A
输出电流(通道/模块)	0.1 A/0.4 A
短时输出电流, 1s(通道)	0.2A
输出保护	短路/过载保护, 过热断开
响应时间	约10 μs (输出, 90 %)
脉宽调制(PWM)	
脉冲频率	100 Hz ... 10 kHz
脉冲占空比	0 ... 100 %
分辨率	16位(≤ 1 kHz), 12位(> 1 kHz)
U _A 电压降	最大1.7 V, 在100 mA时
关断时的漏电流	典型150 μA
输出电路	推挽式
系统总线:	
连接类型(4)	M12连接器, B型, 5极, 屏蔽
标准及认证:	
一致性标志	CE
UL 508	

技术参数	
标准及认证:	
Ⓢ BVS 15 ATEX E 098 X	II 3G Ex nA IIC T5 Gc, II 3D Ex tc IIIB T90 °C Dc
IECEx BVS 15.0083X	Ex nA IIC T5 Gc, Ex tc IIIB T90 °C Dc
隔离:	
通道-通道	无
U _{IS} , U _A , 系统总线	500 V DC/相互之间
配置功能: (详细配置参见手册)	
增量型编码器(每个通道)	计算, 滤波
计数器(每个通道)	选通、方向、选通时间、设定等
凸轮(每个通道)	上/下限值, 输出等
脉宽调制(每个通道)	脉冲占空比, 频率等
DIO (每个通道/每个模块)	操作模式、滤波、替代值策略等
配置功能(每个通道/每个模块)	在线仿真与诊断
I/O诊断:	
I/O诊断(每个通道)	编码器: 上溢/下溢, 断线, 超限(最小/最大); DIO: 过热(执行器)
I/O诊断(每个模块)	供电: 传感器/执行器供电短路/ 过载, 欠压(U _{IS} +U _A)
过程映像:	
过程数据宽度	2 x 4字节编码器数值, 2 x 2字节控制数据,
同步诊断(可选)	1字节状态DI/控制DO 2字节
LED指示灯:	
SB: 系统总线状态	LED (绿色/红色/橙色)
F: 故障状态	LED (红色)
0-3: 输入/输出信号状态	LED (黄色/红色)
Ch1+Ch2: 编码器状态	LED (绿色/黄色/红色)
U _{IS} +U _A : 供电状态	LED (绿色)
指示灯	不锁定
常规参数	
外形尺寸(mm) W x H x L	50 x 35.7 x 117
重量	265 g

6 串行接口模块(RS-232, RS-422/-485)

496

2 接口(2 x M12) +4 数字量输入/输出(2 x M12, 每个连接器双输入/输出)

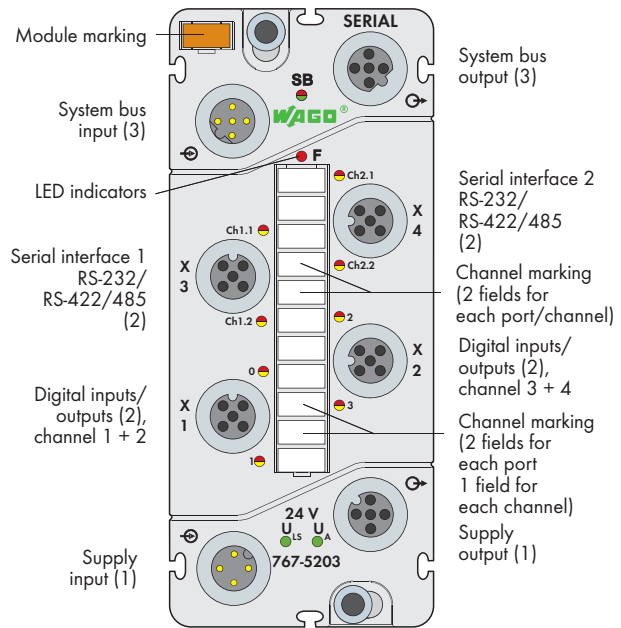

简要描述:

该串行接口模块可对设备(例如, 条形码扫描器、打印机、电子称、激光测量系统、操作面板和转发器)进行控制和监控, 且提供数字量输入/输出接口。

特性:

- 2个串行接口(RS-232, RS-422/-485)
- 4个数字量输入/输出, 24 V DC/0.5 A
- 诊断功能(每个通道/每个模块)
- 参数化(串行接口、操作模式、滤波、反向、替代值策略、手动模式、在线仿真和诊断)

包括:

- WMB模块标记牌, 橙色(1个)
- 标记条(1个)
- M12防护帽(2个)

说明	型号	每包数量
串行接口模块(RS-232, RS-422/-485)	767-5203	1
附件		
标记条、标记笔、间隔模块和防护帽	详见520 ... 521页	
IP67电缆和连接器	详见502 ... 517页和第11章	
RS-422/-485终端M12	756-9218/050-000	
技术参数		
模块供电:		
连接类型(1)	M12连接器, A型, 4极 (必须遵守降额准则)	
电源接点电流负载能力	最大8 A (U_{IS} : 4 A, U_A : 4 A)	
供电电压		
逻辑和传感器电压 U_{IS}	24 V DC (-25 % ... +30 %)	
执行器电压 U_A	24 V DC (-25 % ... +30 %)	
供电电流		
逻辑和传感器电流 I_{IS}	典型75 mA+传感器(最大400 mA)	
执行器电流 I_A	典型25 mA+执行器2.4 A (4 x 600 mA)	
保护	$U_{IS}+U_A$ 的反向电压保护; 传感器/执行器供电短路保护	
串行接口:		
接口	2	
连接类型(2)	M12连接器, A型, 5极, 屏蔽	
传输通道	1 Rx/D/1 Tx/D (全/半双工)	
电缆类型, 电缆长度	15 m(RS-232); 1000 m(RS-422/-485)	
波特率	300-115,200 baud	
缓冲	4 KB(输入); 4 KB(输出)	

技术参数	
数字量输入:	
输入点数	4
连接类型(2)	M12连接器, A型, 5极, 屏蔽
接线方式	2或3线
输入滤波	硬件: $\leq 110 \mu s$ 软件: 可进行参数设置
输入特性	Type 2, 符合IEC 61131-2标准
信号电压(0)	-3 V ... +5 V DC
信号电压(1)	+11 V ... U_A DC
输入电路	高电平触发
输入电压	24 V DC (-3 V DC < U_{IN} < +30 V DC); 强烈推荐通过 U_A 供电, 恢复电压 > U_A
输入电流(典型)	7.3 mA
2线制BERO连接	允许关断电流: 最大1.5 mA
电缆长度, 非屏蔽	≤ 30 m
输入端接错线	无影响
输入特性:	
输入电压	典型输入电流
-3 V < U_{IN} < 0 V	0 mA
5 V	2.3 mA ... 2.5 mA
11 V	6.4 mA ... 6.7 mA
24 V < U_A < 31.2 V	7.3 mA ... 7.5 mA
数字量输出:	
输出点数	4
连接类型(2)	M12连接器, A型, 5极, 屏蔽
接线方式	2或3线
输出点数	4
连接类型(2)	M12连接器, A型, 5极, 屏蔽

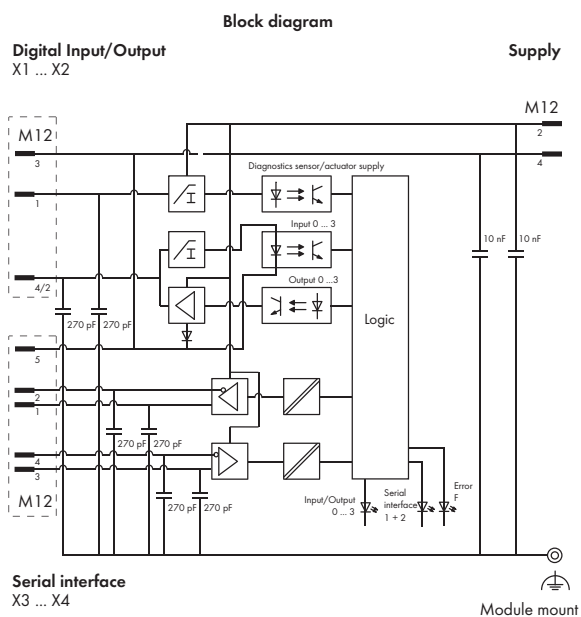
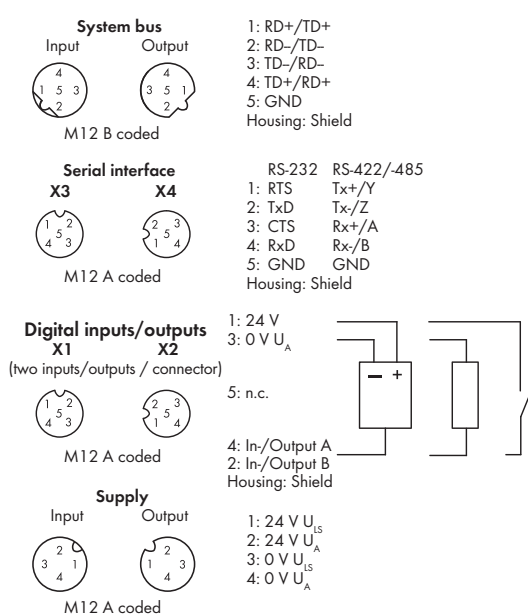

技术参数	
数字量输出:	
接线方式	2或3线
输出电压	$\leq U_A$
输出电流(每个通道)	0.5 A (最大0.6 A), 短路/过载保护 (过热断开)
500 mA时, U_A 电压降	最大0.2 V DC
输出电流(模块)	最大2 A
关断时的漏电流	典型5 μ A
输出电路	高电平触发
执行器选型信息:	
硬件延迟时间从“0”到“1”, (0-90%)	典型90 μ s (阻性负载)
硬件延迟时间从“1”到“0”, (0-90%)	典型310 μ s (阻性负载)
上升时间从“0”到“1”	典型60 μ s (阻性负载)
下降时间从“1”到“0”	典型45 μ s (阻性负载)
反向电流(在 $> U_A$ 情况下恢复电压)	≤ 1 A (故障: 1 通道)
负载类型	感性、阻性负载和灯
开关频率	感性负载约 20 Hz; 阻性负载约 500 Hz; 灯负载约 500 Hz
双输出并联接法	用于功率提升
保护电路的类型	用于负载的冗余驱动
输出阻抗	外部保护(如, 恢复二极管) $< 0.4 \Omega$
运行状态对输出的影响	
PLC的CPU停止运行	符合替代值策略
现场总线中断	符合替代值策略
S-bus(系统总线)中断	0 V状态
供电电压低于电压容差	0 V状态
供电中断	0 V状态
输出操作	不锁定
过载	自动重启
系统总线:	
连接类型(3)	M12连接器, B型, 5极, 屏蔽
标准及认证:	
一致性标志	CE
韩国认证	KCC

技术参数	
标准及认证:	
UL 508	
BVS 15 ATEX E 098 X	II 3G Ex nA IIC T5 Gc, II 3D Ex tc IIIB T90 °C Dc
IECEx BVS 15.0083X	Ex nA IIC T5 Gc, Ex tc IIIB T90 °C Dc
隔离:	
通道-通道	无
U_{IS} , U_A , 系统总线	500 V DC/相互之间
参数化功能, 串行接口:	
操作模式(每个通道)	RS-232; RS-422/-485
波特率(每个通道)数	300-115.200 baud
据位(每个通道)	7/8
校验位	无/奇校验/偶校验
停止位	1/2
流控制	无/Xon+Xoff/RTS+CTS
参数化功能, 数字量输入/输出	
操作模式, 输入滤波, 反向, 替代值策略, 手动模式, 在线仿真和诊断	详细资料参见手册
I/O诊断:	
I/O诊断(每个通道)	过热
I/O诊断(每个模块)	传感器/执行器供电短路/过载 欠压($U_{IS}+U_A$)
过程映像:	
过程数据宽度	接口: 10字节(数据输入/输出+状态); DIO: 1字节输入/输出+1字节状态
LED指示灯:	
SB: 系统总线状态	LED (绿色/红色/橙色)
F: 故障状态	LED (红色)
0-3: 输入/输出信号状态	LED (黄色/红色)
Ch1.1+Ch2.1: 传输状态	LED (黄色/红色)
Ch1.2+Ch2.2: 接收状态	LED (黄色/红色)
$U_{IS}+U_A$: 供电状态	LED (绿色)
指示灯	不锁定
常规参数	
外形尺寸(mm) W x H x L	50 x 35.7 x 117
重量	259 g

6 MOVILINK®接口模块(RS-232, RS-485)

498

2 接口(2 x M12) +4 数字量输入/输出(2 x M12, 每个连接器双输入/输出)

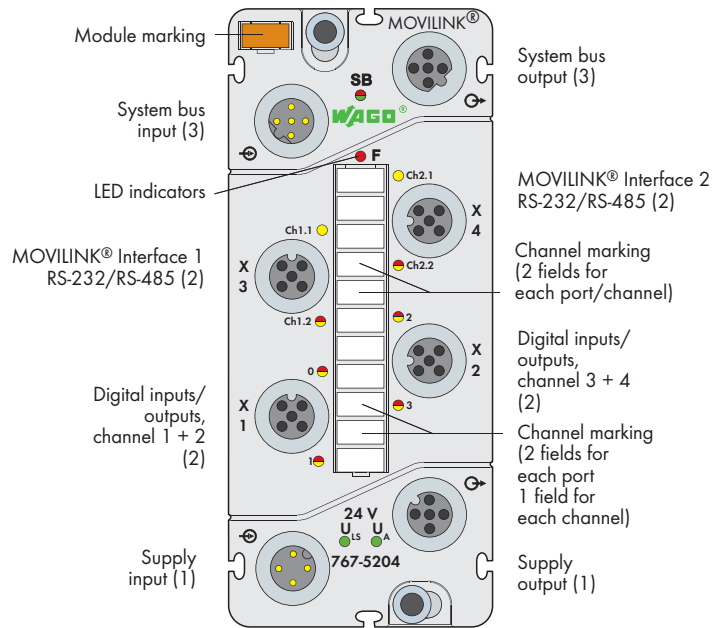

简要描述:

该接口模块可通过MOVILINK®协议(见注释)进行驱动控制。每个接口连接的最大驱动数量取决于具体应用, 详细说明参见使用手册。

特性:

- 2个MOVILINK®接口(RS-232, RS-485)
- 4个数字量输入/输出, 24 V DC/0.5 A
- 诊断功能(每个通道/每个模块)
- 参数化(操作模式、波特率、滤波、反向、替代值策略、替代值、手动模式、在线仿真和诊断)

包括:

- WMB模块标记牌, 橙色(1个)
- 标记条(1个)
- M12防护帽(2个)

注:

MOVILINK®是SEW-EURODRIVE GmbH & Co. KG公司的注册商标

说明	型号	每包数量
MOVILINK®接口模块(RS-232, RS-485)	767-5204	1
附件		
标记条、标记笔、间隔模块和防护帽	详见520 ... 521页	
IP67电缆和连接器	详见502 ... 517页和第11章	
RS-422/-485终端M12	756-9218/050-000	
技术参数		
模块供电:		
连接类型(1)	M12连接器, A型, 4极 (必须遵守降额准则)	
电源接点电流负载能力	最大8 A (U _{IS} : 4 A, U _A : 4 A)	
供电电压		
逻辑和传感器电压U _{IS}	24 V DC (-25 % ... +30 %)	
执行器电压U _A	24 V DC (-25 % ... +30 %)	
供电电流		
逻辑和传感器电流I _{IS}	典型75mA	
执行器电流I _A	典型25 mA+传感器(最大400 mA)+ 执行器2.4 A (4 x 600 mA)	
保护	U _{IS} +U _A 的反向电压保护 传感器/执行器供电短路保护	
MOVILINK®接口模块		
接口	2	
连接类型(2)	M12连接器, A型, 5极, 屏蔽	
传输通道	1 RxD/1 TxD (半双工)	
线缆长度	最大15 m (RS-232); 最大200 m (RS-485)	

技术参数	
MOVILINK®接口模块	
波特率	9,600 Baud; 57,600 Baud
协议	MOVILINK® PDU类型, 0x05 (周期性) 和0x85(非周期性)
数据位(每个通道)	8
校验位	偶校验
停止位	1
数字量输入:	
输入点数	4
连接类型(2)	M12连接器, A型, 5极, 屏蔽
接线方式	2或3线
输入滤波	硬件: ≤110 μs 软件: 可进行参数设置
输入特性	Type 2, 符合IEC 61131-2标准
信号电压(0)	-3 ... +5 V DC
信号电压(1)	+ 11 V DC ... U _A
输入电路	高电平触发
输入电压	24 V DC (-3 V DC < U _{IN} < +30 V DC); 强烈推荐通过U _A 供电, 恢复电压>U _A
输入电流(典型)	7.3 mA
2线制BERO连接	允许关断电流: 最大1.5 mA
电缆长度, 非屏蔽	≤30 m
输入端接错线	无影响
输入特性:	
输入电压	典型输入电流
-3 V < U _{IN} < 0 V	0 mA
5 V	2.3 mA ... 2.5 mA
11 V	6.4 mA ... 6.7 mA
24 V < U _A < 31.2 V	7.3 mA ... 7.5 mA

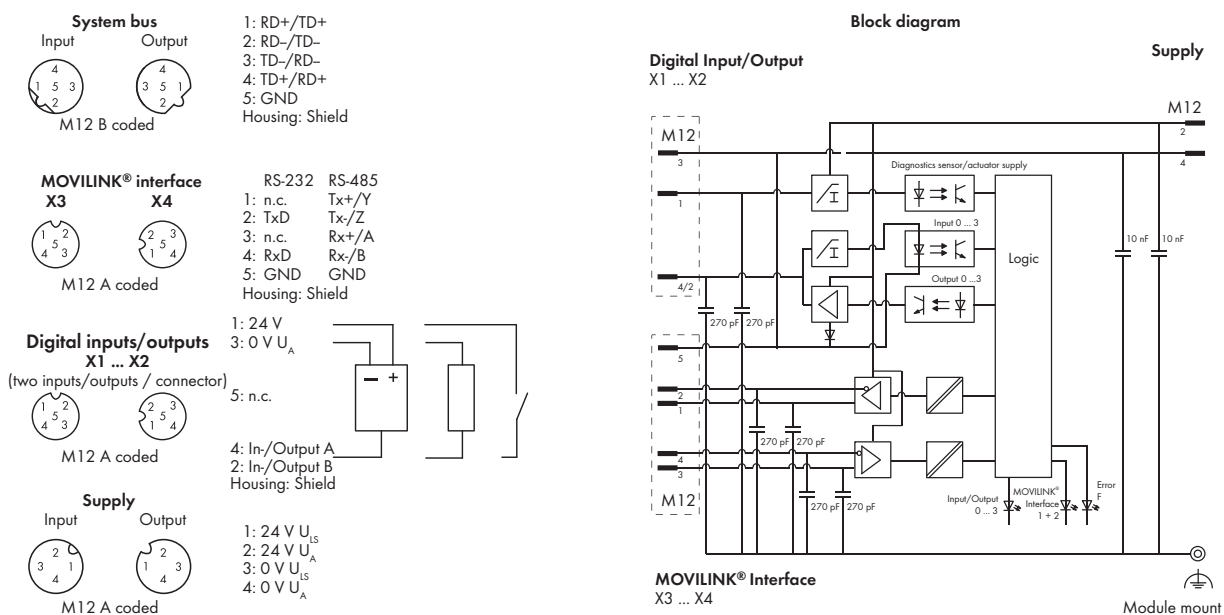

技术参数

数字量输出:

输出点数	4
连接类型(2)	M12连接器, A型, 5极, 屏蔽
接线方式	2或3线
输出电压	$\leq U_A$
输出电流(每个通道)	0.5 A (最大0.6 A), 短路/过载保护 (过热断开)
500 mA时, U_A 电压降	最大0.2 V DC
输出电流(模块)	最大2 A
关断时的漏电流	典型5 μ A
输出电路	高电平触发

执行器选型信息:

硬件延迟时间从“0”到“1”, (0-90%)	典型90 μ s (阻性负载)
硬件延迟时间从“1”到“0”, (0-90%)	典型310 μ s (阻性负载)
上升时间从“0”到“1”	典型60 μ s (阻性负载)
下降时间从“1”到“0”	典型45 μ s (阻性负载)
线缆长度	≤ 30 m
反向电流(假设恢复电压 $> U_A$)	≤ 1 A (故障: 1通道)
负载类型	感性、阻性负载和灯
开关频率	感性负载约20 Hz; 阻性负载约500 Hz; 灯负载约500 Hz
双输出并连接法	用于功率提升 用于负载的冗余驱动
保护电路的类型	外部保护(如, 恢复二极管)
输出阻抗	$< 0.4 \Omega$

运行状态对输出的影响

PLC的CPU停止运行	符合替代值策略
现场总线中断	符合替代值策略
S-bus(系统总线)中断	0 V状态
供电电压低于电压容差	0 V状态
供电中断	0 V状态
输出操作	不锁定
过载	自动重启

技术参数

系统总线:

连接类型(3) M12连接器, B型, 5极, 屏蔽

标准及认证:

一致性标志	CE
UL 508	
BVS 15 ATEX E 098 X	II 3G Ex nA IIC T5 Gc, II 3D Ex tc IIIB T90 °C Dc
IECEx BVS 15.0083X	Ex nA IIC T5 Gc, Ex tc IIIB T90 °C Dc

隔离:

通道-通道	无
U_{IS} , U_A , 系统总线	500 V DC/相互之间

参数化功能, MOVILINK®接口

操作模式(每个模块)	简易模式, mailbox模式
类型(每个通道)	RS-232; RS-485 9,600;
波特率(每个通道)	57,600波特

参数化功能, 数字量输入/输出

操作模式, 输入滤波, 反向, 替代值策略, 手动模式,	
在线仿真和诊断	详细资料参见手册

I/O诊断:

I/O诊断(每个通道)	过热(DO)
I/O诊断(每个模块)	传感器/执行器供电短路/过载 欠压($U_{IS}+U_A$)

过程映像:

过程数据宽度	接口: 10字节数据输入/输出; DIO: 1字节数据输入/输出+1字节 状态
--------	---

LED指示灯:

SB: 系统总线状态	LED (绿色/红色/橙色)
F: 故障状态	LED (红色)
0-3: 输入/输出信号状态	LED (黄色/红色)
Ch1.1+Ch2.1: 传输状态	LED (黄色)
Ch1.2+Ch2.2: 接收状态	LED (黄色/红色)
$U_{IS}+U_A$: 供电状态	LED (绿色)
指示灯	不锁定

常规参数

外形尺寸(mm) W x H x L	50 x 35.7 x 117
重量	265 g

Supply outputs
 X1 ... X6

M12 A coded

- 1: 24 V U_{IS}
- 2: 24 V U_A
- 3: 0 V U_{IS}
- 4: 0 V U_A
- 5: n.c.

Supply
Input

M23

- 1: 24 V U_{IS}
- 2: 0 V U_{IS}
- 3: n.c.
- 4: 24 V U_A
- 5: 0 V U_A
- 6: n.c.

Block diagram of power divider
Supply input
 X7

M23

Supply outputs
 X1 ... X6

M12

U_{IS}

2

Ψ

U_{IS}U_A

5

U_A

4

技术参数
技术参数
常规参数

外形尺寸(mm) W x H x L	50 x 35.7 x 117
重量	256 g

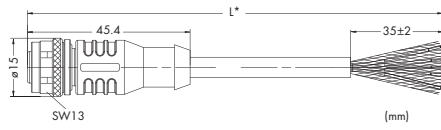

Pin 1 - 5: 0.14 mm²
 1 red
 2 black
 3 blue
 4 brown
 5 yellow, green,
 orange, gray

M12孔式接头, 直通型, B型, 适用于拖链

型号	每包数量
M12孔式接头, 直通型, 一端带接头, 2.0 m	756-1501/060-020 1
M12孔式接头, 直通型, 一端带接头, 5.0 m	756-1501/060-050 1
M12孔式接头, 直通型, 一端带接头, 10.0 m	756-1501/060-100 1
M12孔式接头, 直通型, 一端带接头, 20.0 m	756-1501/060-200 1

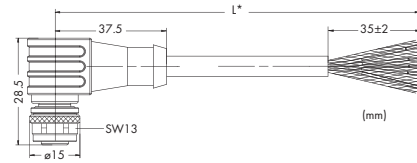

Pin 1 - 5: 0.14 mm²
 1 red
 2 black
 3 blue
 4 brown
 5 yellow, green,
 orange, gray

M12孔式接头, 直角型, B型, 适用于拖链

型号	每包数量
M12孔式接头, 直角型, 一端带接头, 2.0 m	756-1502/060-020 1
M12孔式接头, 直角型, 一端带接头, 5.0 m	756-1502/060-050 1
M12孔式接头, 直角型, 一端带接头, 10.0 m	756-1502/060-100 1
M12孔式接头, 直角型, 一端带接头, 20.0 m	756-1502/060-200 1

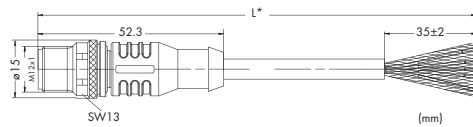

Pin 1 - 5: 0.14 mm²
 1 red
 2 black
 3 blue
 4 brown
 5 yellow, green,
 orange, gray

M12针式接头, 直通型, B型, 适用于拖链

型号	每包数量
M12针式接头, 直通型, 一端带接头, 2.0 m	756-1503/060-020 1
M12针式接头, 直通型, 一端带接头, 5.0 m	756-1503/060-050 1
M12针式接头, 直通型, 一端带接头, 10.0 m	756-1503/060-100 1
M12针式接头, 直通型, 一端带接头, 20.0 m	756-1503/060-200 1

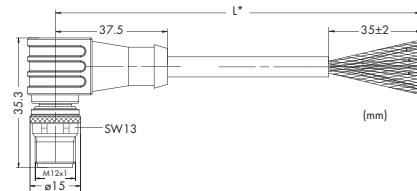

Pin 1 - 5: 0.14 mm²
 1 red
 2 black
 3 blue
 4 brown
 5 yellow, green,
 orange, gray

M12针式接头, 直角型, B型, 适用于拖链

型号	每包数量
M12针式接头, 直角型, 一端带接头, 2.0 m	756-1504/060-020 1
M12针式接头, 直角型, 一端带接头, 5.0 m	756-1504/060-050 1
M12针式接头, 直角型, 一端带接头, 10.0 m	756-1504/060-100 1
M12针式接头, 直角型, 一端带接头, 20.0 m	756-1504/060-200 1

* 电缆长度

WAGO-SPEEDWAY 767

S-BUS电缆, 电缆两端都带或不带接头

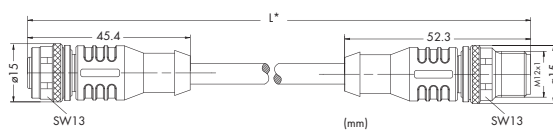

Pin 1 - 5: 0.14 mm²
 1 red
 2 black
 3 blue
 4 brown
 5 yellow, green,
 orange, gray

M12孔式接头, 直通型/M12针式接头, 直通型, B型, 适用于拖链

型号

每包
数量

M12孔式接头, 直通型, M12针式接头, 直通型, 0.2 m	756-1505/060-002	1
M12孔式接头, 直通型, M12针式接头, 直通型, 0.3 m	756-1505/060-003	1
M12孔式接头, 直通型, M12针式接头, 直通型, 0.5 m	756-1505/060-005	1
M12孔式接头, 直通型, M12针式接头, 直通型, 1.0 m	756-1505/060-010	1
M12孔式接头, 直通型, M12针式接头, 直通型, 2.0 m	756-1505/060-020	1
M12孔式接头, 直通型, M12针式接头, 直通型, 5.0 m	756-1505/060-050	1
M12孔式接头, 直通型, M12针式接头, 直通型, 10.0 m	756-1505/060-100	1
M12孔式接头, 直通型, M12针式接头, 直通型, 20.0 m	756-1505/060-200	1
M12孔式接头, 直通型, M12针式接头, 直通型, 50.0 m	756-1505/060-500	1

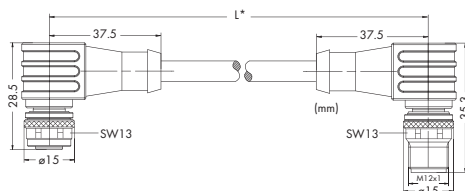

Pin 1 - 5: 0.14 mm²
 1 red
 2 black
 3 blue
 4 brown
 5 yellow, green,
 orange, gray

M12孔式接头, 直角型/M12针式接头, 直角型, B型, 适用于拖链

型号

每包
数量

M12孔式接头, 直角型, M12针式接头, 直角型, 0.2 m	756-1506/060-002	1
M12孔式接头, 直角型, M12针式接头, 直角型, 0.3 m	756-1506/060-003	1
M12孔式接头, 直角型, M12针式接头, 直角型, 0.5 m	756-1506/060-005	1
M12孔式接头, 直角型, M12针式接头, 直角型, 1.0 m	756-1506/060-010	1
M12孔式接头, 直角型, M12针式接头, 直角型, 2.0 m	756-1506/060-020	1
M12孔式接头, 直角型, M12针式接头, 直角型, 5.0 m	756-1506/060-050	1
M12孔式接头, 直角型, M12针式接头, 直角型, 10.0 m	756-1506/060-100	1
M12孔式接头, 直角型, M12针式接头, 直角型, 20.0 m	756-1506/060-200	1
M12孔式接头, 直角型, M12针式接头, 直角型, 50.0 m	756-1506/060-500	1

* 电缆长度



S-Bus电缆, 不带接头, 适用于拖链

型号

每包
数量

S-BUS电缆, 不带接头, 25.0 m	756-1500/000-250	1
S-BUS电缆, 不带接头, 50.0 m	756-1500/000-500	1
S-BUS电缆, 不带接头, 100.0 m	756-1500/000-1000	1

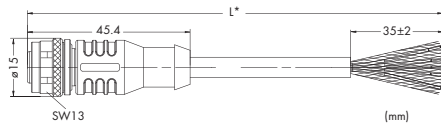

Pin 1 - 5: 0.14 mm²
 1 white/blue
 2 blue
 3 white/orange
 4 orange
 5 white/green, green,
 white/brown, brown

M12孔式接头，直通型，B型

型号	每包数量
M12孔式接头，直通型，一端带接头，2.0 m	756-1301/060-020 1
M12孔式接头，直通型，一端带接头，5.0 m	756-1301/060-050 1
M12孔式接头，直通型，一端带接头，10.0 m	756-1301/060-100 1
M12孔式接头，直通型，一端带接头，20.0 m	756-1301/060-200 1

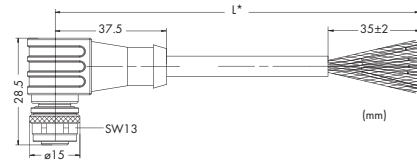

Pin 1 - 5: 0.14 mm²
 1 white/blue
 2 blue
 3 white/orange
 4 orange
 5 white/green, green,
 white/brown, brown

M12孔式接头，直角型，B型

型号	每包数量
M12孔式接头，直角型，一端带接头，2.0 m	756-1302/060-020 1
M12孔式接头，直角型，一端带接头，5.0 m	756-1302/060-050 1
M12孔式接头，直角型，一端带接头，10.0 m	756-1302/060-100 1
M12孔式接头，直角型，一端带接头，20.0 m	756-1302/060-200 1

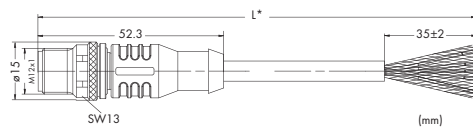

Pin 1 - 5: 0.14 mm²
 1 white/blue
 2 blue
 3 white/orange
 4 orange
 5 white/green, green,
 white/brown, brown

M12针式接头，直通型，B型

型号	每包数量
M12针式接头，直通型，一端带接头，2.0 m	756-1303/060-020 1
M12针式接头，直通型，一端带接头，5.0 m	756-1303/060-050 1
M12针式接头，直通型，一端带接头，10.0 m	756-1303/060-100 1
M12针式接头，直通型，一端带接头，20.0 m	756-1303/060-200 1

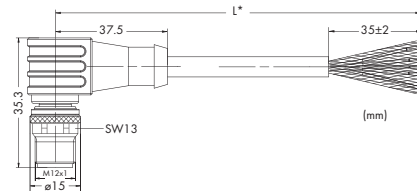

Pin 1 - 5: 0.14 mm²
 1 white/blue
 2 blue
 3 white/orange
 4 orange
 5 white/green, green,
 white/brown, brown

M12针式接头，直角型，B型

型号	每包数量
M12针式接头，直角型，一端带接头，2.0 m	756-1304/060-020 1
M12针式接头，直角型，一端带接头，5.0 m	756-1304/060-050 1
M12针式接头，直角型，一端带接头，10.0 m	756-1304/060-100 1
M12针式接头，直角型，一端带接头，20.0 m	756-1304/060-200 1

* 电缆长度

WAGO-SPEEDWAY 767

S-BUS电缆, 电缆两端都带或不带接头

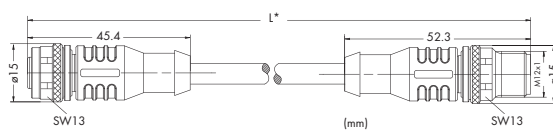

Pin 1 - 5: 0.14 mm²
 1 white/blue
 2 blue
 3 white/orange
 4 orange
 5 white/green, green,
 white/brown, brown

M12孔式接头, 直通型/M12针式接头, 直通型, B型

型号

每包数量

M12孔式接头, 直通型, M12针式接头, 直通型, 0.2 m	756-1305/060-002	1
M12孔式接头, 直通型, M12针式接头, 直通型, 0.3 m	756-1305/060-003	1
M12孔式接头, 直通型, M12针式接头, 直通型, 0.5 m	756-1305/060-005	1
M12孔式接头, 直通型, M12针式接头, 直通型, 1.0 m	756-1305/060-010	1
M12孔式接头, 直通型, M12针式接头, 直通型, 2.0 m	756-1305/060-020	1
M12孔式接头, 直通型, M12针式接头, 直通型, 3.0 m	756-1305/060-030	1
M12孔式接头, 直通型, M12针式接头, 直通型, 5.0 m	756-1305/060-050	1
M12孔式接头, 直通型, M12针式接头, 直通型, 7.0 m	756-1305/060-070	1
M12孔式接头, 直通型, M12针式接头, 直通型, 10.0 m	756-1305/060-100	1
M12孔式接头, 直通型, M12针式接头, 直通型, 20.0 m	756-1305/060-200	1
M12孔式接头, 直通型, M12针式接头, 直通型, 50.0 m	756-1305/060-500	1

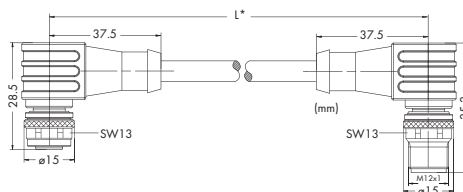

Pin 1 - 5: 0.14 mm²
 1 white/blue
 2 blue
 3 white/orange
 4 orange
 5 white/green, green,
 white/brown, brown

M12孔式接头, 直角型/M12针式接头, 直角型, B型

型号

每包数量

M12孔式接头, 直角型, M12针式接头, 直角型, 0.2 m	756-1306/060-002	1
M12孔式接头, 直角型, M12针式接头, 直角型, 0.3 m	756-1306/060-003	1
M12孔式接头, 直角型, M12针式接头, 直角型, 0.5 m	756-1306/060-005	1
M12孔式接头, 直角型, M12针式接头, 直角型, 1.0 m	756-1306/060-010	1
M12孔式接头, 直角型, M12针式接头, 直角型, 2.0 m	756-1306/060-020	1
M12孔式接头, 直角型, M12针式接头, 直角型, 3.0 m	756-1306/060-030	1
M12孔式接头, 直角型, M12针式接头, 直角型, 5.0 m	756-1306/060-050	1
M12孔式接头, 直角型, M12针式接头, 直角型, 7.0 m	756-1306/060-070	1
M12孔式接头, 直角型, M12针式接头, 直角型, 10.0 m	756-1306/060-100	1
M12孔式接头, 直角型, M12针式接头, 直角型, 20.0 m	756-1306/060-200	1
M12孔式接头, 直角型, M12针式接头, 直角型, 50.0 m	756-1306/060-500	1

* 电缆长度



S-Bus电缆, 不带接头

型号

每包数量

S-BUS电缆, 不带接头, 25.0 m	756-1300/000-250	1
S-BUS电缆, 不带接头, 50.0 m	756-1300/000-500	1
S-BUS电缆, 不带接头, 100.0 m	756-1300/000-1000	1

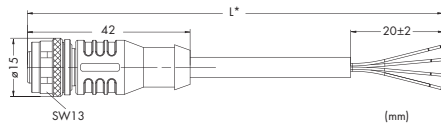

Pin 1 - 4: 0.75 mm²
 1 brown
 2 white
 3 blue
 4 black

M12孔式接头，直通型，A型

型号	每包数量
M12孔式接头，直通型，一端带接头，2.0 m	756-3101/040-020 1
M12孔式接头，直通型，一端带接头，5.0 m	756-3101/040-050 1
M12孔式接头，直通型，一端带接头，10.0 m	756-3101/040-100 1
M12孔式接头，直通型，一端带接头，20.0 m	756-3101/040-200 1

型号

每包数量

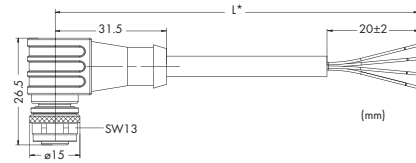

Pin 1 - 4: 0.75 mm²
 1 brown
 2 white
 3 blue
 4 black

M12孔式接头，直角型，A型

型号	每包数量
M12孔式接头，直角型，一端带接头，2.0 m	756-3102/040-020 1
M12孔式接头，直角型，一端带接头，5.0 m	756-3102/040-050 1
M12孔式接头，直角型，一端带接头，10.0 m	756-3102/040-100 1
M12孔式接头，直角型，一端带接头，20.0 m	756-3102/040-200 1

型号

每包数量

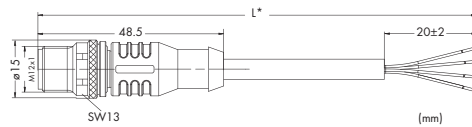

Pin 1 - 4: 0.75 mm²
 1 brown
 2 white
 3 blue
 4 black

M12针式接头，直通型，A型

型号	每包数量
M12针式接头，直通型，一端带接头，2.0 m	756-3103/040-020 1
M12针式接头，直通型，一端带接头，5.0 m	756-3103/040-050 1
M12针式接头，直通型，一端带接头，10.0 m	756-3103/040-100 1
M12针式接头，直通型，一端带接头，20.0 m	756-3103/040-200 1

型号

每包数量

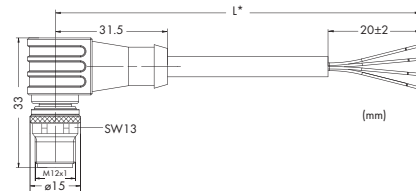

Pin 1 - 4: 0.75 mm²
 1 brown
 2 white
 3 blue
 4 black

M12针式接头，直角型，A型

型号	每包数量
M12针式接头，直角型，一端带接头，2.0 m	756-3104/040-020 1
M12针式接头，直角型，一端带接头，5.0 m	756-3104/040-050 1
M12针式接头，直角型，一端带接头，10.0 m	756-3104/040-100 1
M12针式接头，直角型，一端带接头，20.0 m	756-3104/040-200 1

型号

每包数量

* 电缆长度

WAGO-SPEEDWAY 767

供电电缆，电缆两端都带或不带接头

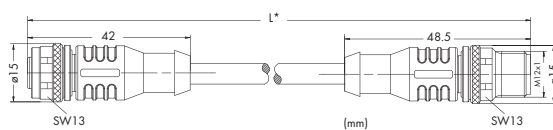

Pin 1 - 4: 0.75 mm²
 1 brown
 2 white
 3 blue
 4 black

M12孔式接头，直通型/M12针式接头，直通型，A型

型号

每包数量

M12孔式接头，直通型，M12针式接头，直通型，0.2 m	756-3105/040-002	1
M12孔式接头，直通型，M12针式接头，直通型，0.3 m	756-3105/040-003	1
M12孔式接头，直通型，M12针式接头，直通型，0.5 m	756-3105/040-005	1
M12孔式接头，直通型，M12针式接头，直通型，1.0 m	756-3105/040-010	1
M12孔式接头，直通型，M12针式接头，直通型，2.0 m	756-3105/040-020	1
M12孔式接头，直通型，M12针式接头，直通型，3.0 m	756-3105/040-030	1
M12孔式接头，直通型，M12针式接头，直通型，5.0 m	756-3105/040-050	1
M12孔式接头，直通型，M12针式接头，直通型，7.0 m	756-3105/040-070	1
M12孔式接头，直通型，M12针式接头，直通型，10.0 m	756-3105/040-100	1
M12孔式接头，直通型，M12针式接头，直通型，20.0 m	756-3105/040-200	1

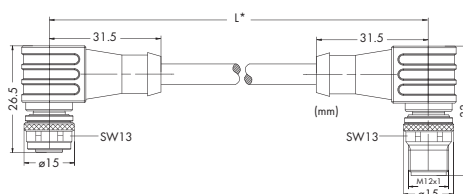

Pin 1 - 4: 0.75 mm²
 1 brown
 2 white
 3 blue
 4 black

M12孔式接头，直角型/M12针式接头，直角型，A型

型号

每包数量

M12孔式接头，直角型，M12针式接头，直角型，0.2 m	756-3106/040-002	1
M12孔式接头，直角型，M12针式接头，直角型，0.3 m	756-3106/040-003	1
M12孔式接头，直角型，M12针式接头，直角型，0.5 m	756-3106/040-005	1
M12孔式接头，直角型，M12针式接头，直角型，1.0 m	756-3106/040-010	1
M12孔式接头，直角型，M12针式接头，直角型，2.0 m	756-3106/040-020	1
M12孔式接头，直角型，M12针式接头，直角型，3.0 m	756-3106/040-030	1
M12孔式接头，直角型，M12针式接头，直角型，5.0 m	756-3106/040-050	1
M12孔式接头，直角型，M12针式接头，直角型，7.0 m	756-3106/040-070	1
M12孔式接头，直角型，M12针式接头，直角型，10.0 m	756-3106/040-100	1
M12孔式接头，直角型，M12针式接头，直角型，20.0 m	756-3106/040-200	1

* 电缆长度



供电电缆，不带接头

型号

每包数量

供电电缆，不带接头，25.0 m	756-3100/000-250	1
供电电缆，不带接头，50.0 m	756-3100/000-500	1
供电电缆，不带接头，100.0 m	756-3100/000-1000	1

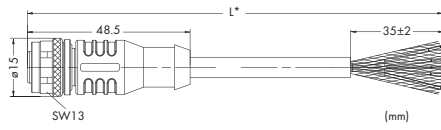

Pin 2 and 4: 0.34 mm²
 1 n.c.
 2 green
 3 n.c.
 4 red
 5 n.c.

M12孔式接头，直通型，B型

M12孔式接头，直通型，一端带接头，2.0 m	756-1101/060-020	1
M12孔式接头，直通型，一端带接头，5.0 m	756-1101/060-050	1
M12孔式接头，直通型，一端带接头，10.0 m	756-1101/060-100	1
M12孔式接头，直通型，一端带接头，20.0 m	756-1101/060-200	1

型号

每包数量

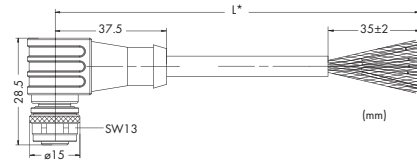

Pin 2 and 4: 0.34 mm²
 1 n.c.
 2 green
 3 n.c.
 4 red
 5 n.c.

M12孔式接头，直角型，B型

M12孔式接头，直角型，一端带接头，2.0 m	756-1102/060-020	1
M12孔式接头，直角型，一端带接头，5.0 m	756-1102/060-050	1
M12孔式接头，直角型，一端带接头，10.0 m	756-1102/060-100	1
M12孔式接头，直角型，一端带接头，20.0 m	756-1102/060-200	1

型号

每包数量

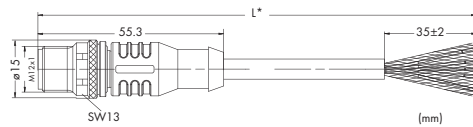

Pin 2 and 4: 0.34 mm²
 1 n.c.
 2 green
 3 n.c.
 4 red
 5 n.c.

M12针式接头，直通型，B型

M12针式接头，直通型，一端带接头，2.0 m	756-1103/060-020	1
M12针式接头，直通型，一端带接头，5.0 m	756-1103/060-050	1
M12针式接头，直通型，一端带接头，10.0 m	756-1103/060-100	1
M12针式接头，直通型，一端带接头，20.0 m	756-1103/060-200	1

型号

每包数量

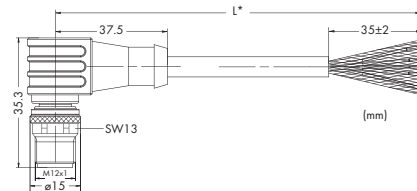

Pin 2 and 4: 0.34 mm²
 1 n.c.
 2 green
 3 n.c.
 4 red
 5 n.c.

M12针式接头，直角型，B型

M12针式接头，直角型，一端带接头，2.0 m	756-1104/060-020	1
M12针式接头，直角型，一端带接头，5.0 m	756-1104/060-050	1
M12针式接头，直角型，一端带接头，10.0 m	756-1104/060-100	1
M12针式接头，直角型，一端带接头，20.0 m	756-1104/060-200	1

型号

每包数量

* 电缆长度

WAGO-SPEEDWAY 767

PROFIBUS电缆，电缆两端都带接头

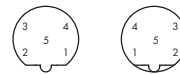
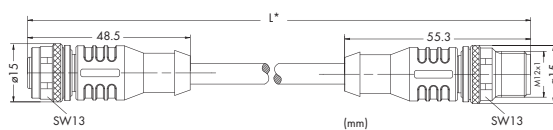

Pin 2 and 4: 0.34 mm²
 1 n.c.
 2 green
 3 n.c.
 4 red
 5 n.c.

M12孔式接头，直通型/M12针式接头，直通型，B型

型号 每包数量

M12孔式接头，直通型，M12针式接头，直通型，2.0 m	756-1105/060-020	1
M12孔式接头，直通型，M12针式接头，直通型，5.0 m	756-1105/060-050	1
M12孔式接头，直通型，M12针式接头，直通型，10.0 m	756-1105/060-100	1
M12孔式接头，直通型，M12针式接头，直通型，20.0 m	756-1105/060-200	1

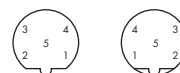
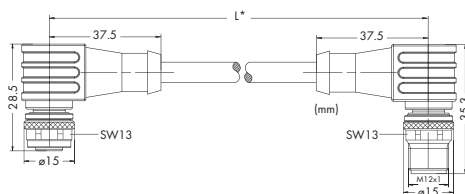

Pin 2 and 4: 0.34 mm²
 1 n.c.
 2 green
 3 n.c.
 4 red
 5 n.c.

M12孔式接头，直角型/M12针式接头，直角型，B型

型号 每包数量

M12孔式接头，直角型，M12针式接头，直角型，2.0 m	756-1106/060-020	1
M12孔式接头，直角型，M12针式接头，直角型，5.0 m	756-1106/060-050	1
M12孔式接头，直角型，M12针式接头，直角型，10.0 m	756-1106/060-100	1
M12孔式接头，直角型，M12针式接头，直角型，20.0 m	756-1106/060-200	1

* 电缆长度

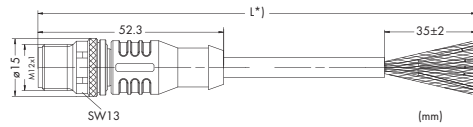

Pin 1 - 4: 0.34 mm²
 1 yellow
 2 white
 3 orange
 4 blue

M12针式接头，直通型，D型

型号	每包数量
M12针式接头，直通型，一端带接头，2.0 m	756-1201/060-020 1
M12针式接头，直通型，一端带接头，5.0 m	756-1201/060-050 1
M12针式接头，直通型，一端带接头，10.0 m	756-1201/060-100 1
M12针式接头，直通型，一端带接头，20.0 m	756-1201/060-200 1

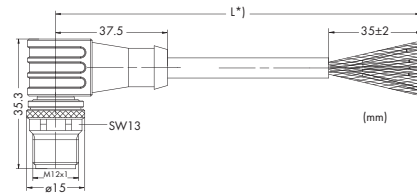

Pin 1 - 4: 0.34 mm²
 1 yellow
 2 white
 3 orange
 4 blue

M12针式接头，直角型，D型

型号	每包数量
M12针式接头，直角型，一端带接头，2.0 m	756-1202/060-020 1
M12针式接头，直角型，一端带接头，5.0 m	756-1202/060-050 1
M12针式接头，直角型，一端带接头，10.0 m	756-1202/060-100 1
M12针式接头，直角型，一端带接头，20.0 m	756-1202/060-200 1

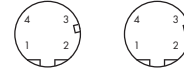
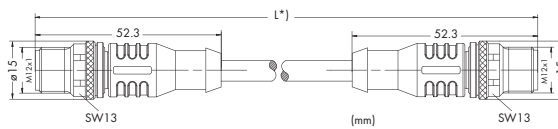

Pin 1 - 4: 0.34 mm²
 1 yellow
 2 white
 3 orange
 4 blue

M12针式接头，直通型/M12针式接头，直通型，D型

型号	每包数量
M12针式接头，直通型，M12针式接头，直通型，2.0 m	756-1203/060-020 1
M12针式接头，直通型，M12针式接头，直通型，5.0 m	756-1203/060-050 1
M12针式接头，直通型，M12针式接头，直通型，10.0 m	756-1203/060-100 1
M12针式接头，直通型，M12针式接头，直通型，20.0 m	756-1203/060-200 1

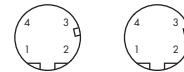
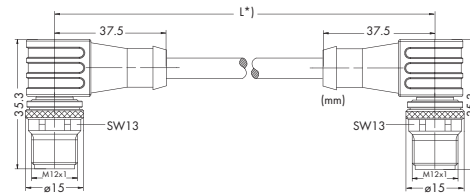

Pin 1 - 4: 0.34 mm²
 1 yellow
 2 white
 3 orange
 4 blue

M12针式接头，直角型/M12针式接头，直角型，D型

型号	每包数量
M12针式接头，直角型，M12针式接头，直角型，2.0 m	756-1204/060-020 1
M12针式接头，直角型，M12针式接头，直角型，5.0 m	756-1204/060-050 1
M12针式接头，直角型，M12针式接头，直角型，10.0 m	756-1204/060-100 1
M12针式接头，直角型，M12针式接头，直角型，20.0 m	756-1204/060-200 1

* 电缆长度

WAGO SPEEDWAY 767

sercos电缆，一端或两端带接头

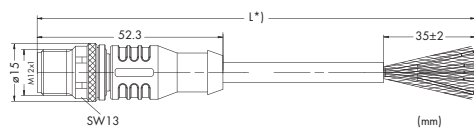

Pin 1 - 4: 0.34 mm²
 1 yellow
 2 white
 3 orange
 4 blue

M12针式接头，直通型，D型

M12针式接头，直通型，一端带接头，2.0 m	756-1601/060-020	1
M12针式接头，直通型，一端带接头，5.0 m	756-1601/060-050	1
M12针式接头，直通型，一端带接头，10.0 m	756-1601/060-100	1
M12针式接头，直通型，一端带接头，20.0 m	756-1601/060-200	1

型号 每包数量

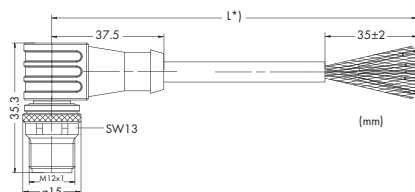

Pin 1 - 4: 0.34 mm²
 1 yellow
 2 white
 3 orange
 4 blue

M12针式接头，直角型，D型

M12针式接头，直角型，一端带接头，2.0 m	756-1602/060-020	1
M12针式接头，直角型，一端带接头，5.0 m	756-1602/060-050	1
M12针式接头，直角型，一端带接头，10.0 m	756-1602/060-100	1
M12针式接头，直角型，一端带接头，20.0 m	756-1602/060-200	1

型号 每包数量

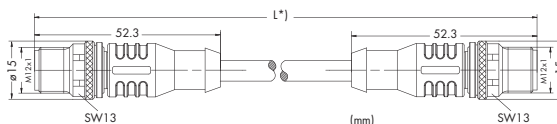

Pin 1 - 4: 0.34 mm²
 1 yellow
 2 white
 3 orange
 4 blue

M12针式接头，直通型/M12针式接头，直通型，D型

M12针式接头，直通型，M12针式接头，直通型，2.0 m	756-1603/060-020	1
M12针式接头，直通型，M12针式接头，直通型，5.0 m	756-1603/060-050	1
M12针式接头，直通型，M12针式接头，直通型，10.0 m	756-1603/060-100	1
M12针式接头，直通型，M12针式接头，直通型，20.0 m	756-1603/060-200	1

型号 每包数量

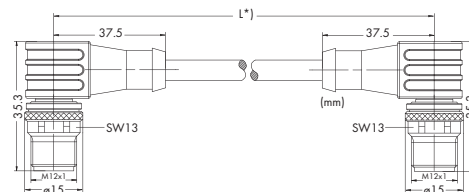

Pin 1 - 4: 0.34 mm²
 1 yellow
 2 white
 3 orange
 4 blue

M12针式接头，直角型/M12针式接头，直角型，D型

M12针式接头，直角型，M12针式接头，直角型，2.0 m	756-1604/060-020	1
M12针式接头，直角型，M12针式接头，直角型，5.0 m	756-1604/060-050	1
M12针式接头，直角型，M12针式接头，直角型，10.0 m	756-1604/060-100	1
M12针式接头，直角型，M12针式接头，直角型，20.0 m	756-1604/060-200	1

型号 每包数量

* 电缆长度

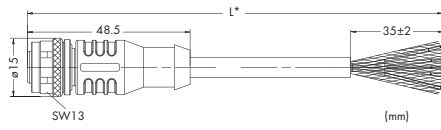

Pin 2 and 3: 0.38 mm²
 Pin 4 and 5: 0.67 mm²
 1 = Shield
 2 = red
 3 = black
 4 = white
 5 = blue

M12孔式接头，直通型，A型

型号	每包数量
M12孔式接头，直通型，一端带接头，2.0 m	756-1401/060-020 1
M12孔式接头，直通型，一端带接头，5.0 m	756-1401/060-050 1
M12孔式接头，直通型，一端带接头，10.0 m	756-1401/060-100 1
M12孔式接头，直通型，一端带接头，20.0 m	756-1401/060-200 1

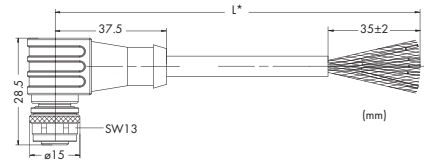

Pin 2 and 3: 0.38 mm²
 Pin 4 and 5: 0.67 mm²
 1 = Shield
 2 = red
 3 = black
 4 = white
 5 = blue

M12孔式接头，直角型，A型

型号	每包数量
M12孔式接头，直角型，一端带接头，2.0 m	756-1402/060-020 1
M12孔式接头，直角型，一端带接头，5.0 m	756-1402/060-050 1
M12孔式接头，直角型，一端带接头，10.0 m	756-1402/060-100 1
M12孔式接头，直角型，一端带接头，20.0 m	756-1402/060-200 1

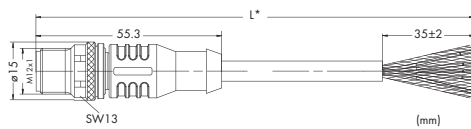

Pin 2 and 3: 0.38 mm²
 Pin 4 and 5: 0.67 mm²
 1 = Shield
 2 = red
 3 = black
 4 = white
 5 = blue

M12针式接头，直通型，A型

型号	每包数量
M12针式接头，直通型，一端带接头，2.0 m	756-1403/060-020 1
M12针式接头，直通型，一端带接头，5.0 m	756-1403/060-050 1
M12针式接头，直通型，一端带接头，10.0 m	756-1403/060-100 1
M12针式接头，直通型，一端带接头，20.0 m	756-1403/060-200 1

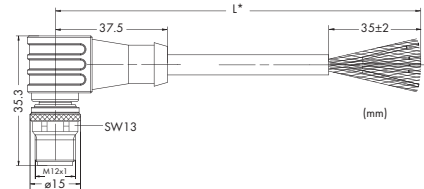

Pin 2 and 3: 0.38 mm²
 Pin 4 and 5: 0.67 mm²
 1 = Shield
 2 = red
 3 = black
 4 = white
 5 = blue

M12针式接头，直角型，A型

型号	每包数量
M12针式接头，直角型，一端带接头，2.0 m	756-1404/060-020 1
M12针式接头，直角型，一端带接头，5.0 m	756-1404/060-050 1
M12针式接头，直角型，一端带接头，10.0 m	756-1404/060-100 1
M12针式接头，直角型，一端带接头，20.0 m	756-1404/060-200 1

* 电缆长度

WAGO-SPEEDWAY 767

CANopen、DeviceNet电缆，电缆两端带接头

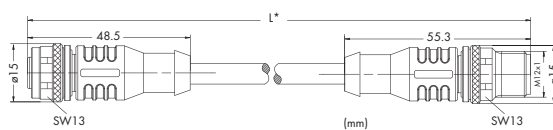

Pin 2 and 3: 0.38 mm²
Pin 4 and 5: 0.67 mm²
1 = Shield
2 = red
3 = black
4 = white
5 = blue

M12孔式接头，直通型/M12针式接头，直通型，A型

型号

每包数量

M12孔式接头，直通型，M12针式接头，直通型，2.0 m	756-1405/060-020	1
M12孔式接头，直通型，M12针式接头，直通型，5.0 m	756-1405/060-050	1
M12孔式接头，直通型，M12针式接头，直通型，10.0 m	756-1405/060-100	1
M12孔式接头，直通型，M12针式接头，直通型，20.0 m	756-1405/060-200	1

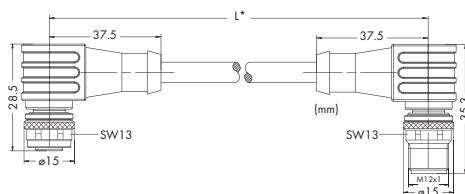

Pin 2 and 3: 0.38 mm²
Pin 4 and 5: 0.67 mm²
1 = Shield
2 = red
3 = black
4 = white
5 = blue

M12孔式接头，直角型/M12针式接头，直角型，A型

型号

每包数量

M12孔式接头，直角型，M12针式接头，直角型，2.0 m	756-1406/060-020	1
M12孔式接头，直角型，M12针式接头，直角型，5.0 m	756-1406/060-050	1
M12孔式接头，直角型，M12针式接头，直角型，10.0 m	756-1406/060-100	1
M12孔式接头，直角型，M12针式接头，直角型，20.0 m	756-1406/060-200	1

* 电缆长度

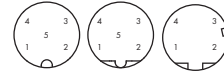
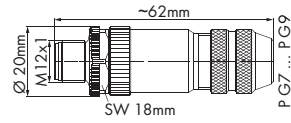

Conductor size
 \varnothing 6 ... 8 mm
 screw clamp connection:
 0.14 ... 0.75 mm²
 spring clamp connection:
 0.14 ... 0.5 mm²

M12针式接头, 直通型, 屏蔽

型号	每包数量
M12针式接头, A型, 直通型, 弹簧连接技术	CANopen/DeviceNet 756-9207/060-000 1
M12针式接头, B型, 直通型, 弹簧连接技术	PROFIBUS 756-9401/060-000 1
M12针式接头, B型, 直通型, 螺钉连接技术	PROFIBUS/S-Bus 756-9411/060-000 1
M12针式接头, D型, 直通型, 弹簧连接技术	ETHERNET/PROFINET 756-9501/060-000 1

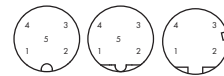
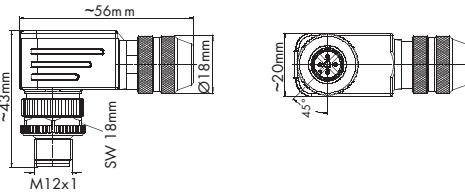

Conductor size
 \varnothing 6 ... 8 mm
 screw clamp connection:
 0.14 ... 0.75 mm²
 spring clamp connection:
 0.14 ... 0.5 mm²

M12针式接头, 直角型, 屏蔽

型号	每包数量
M12针式接头, A型, 直角型, 弹簧连接技术	CANopen/DeviceNet 756-9211/060-000 1
M12针式接头, B型, 直角型, 弹簧连接技术	PROFIBUS 756-9403/060-000 1
M12针式接头, B型, 直角型, 螺钉连接技术	PROFIBUS/S-Bus 756-9413/060-000 1
M12针式接头, D型, 直角型, 弹簧连接技术	ETHERNET/PROFINET 756-9501/040-000 1

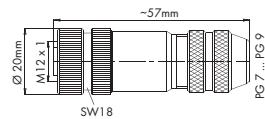

Conductor size
 \varnothing 6 ... 8 mm
 screw clamp connection:
 0.14 ... 0.75 mm²
 spring clamp connection:
 0.14 ... 0.5 mm²

M12孔式接头, 直通型, 屏蔽

型号	每包数量
M12孔式接头, A型, 直通型, 弹簧连接技术	CANopen/DeviceNet 756-9208/060-000 1
M12孔式接头, B型, 直通型, 弹簧连接技术	PROFIBUS 756-9402/060-000 1
M12孔式接头, B型, 直通型, 螺钉连接技术	PROFIBUS/S-Bus 756-9412/060-000 1

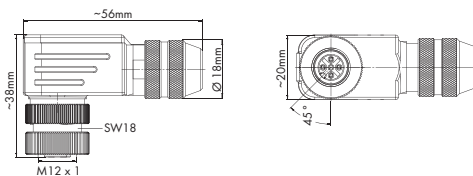

Conductor size
 \varnothing 6 ... 8 mm
 screw clamp connection:
 0.14 ... 0.75 mm²
 spring clamp connection:
 0.14 ... 0.5 mm²

M12孔式接头, 直角型, 屏蔽

型号	每包数量
M12孔式接头, A型, 直角型, 弹簧连接技术	CANopen/DeviceNet 756-9210/060-000 1
M12孔式接头, B型, 直角型, 弹簧连接技术	PROFIBUS 756-9404/060-000 1
M12孔式接头, B型, 直角型, 螺钉连接技术	PROFIBUS/S-Bus 756-9414/060-000 1

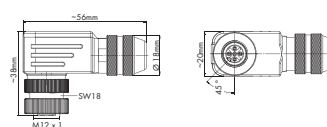
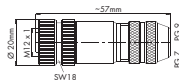

Conductor size
 \varnothing 6 ... 8 mm / 0.14 ... 0.50 mm²
 M12 socket

M12针式自装配接头

型号	每包数量
M12针式接头, 直通型, 螺钉连接技术	8极, 屏蔽 756-9211/090-000 1
M12针式接头, 直角型, 螺钉连接技术	756-9214/090-000 1

WAGO-SPEEDWAY 767

自装配接头，带PG9螺纹

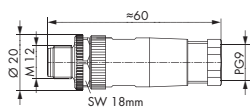

Conductor size
 \varnothing 6 ... 8 mm
 screw clamp connection:
 0.25 ... 0.75 mm²
 spring clamp connection:
 0.14 ... 0.5 mm²

M12针式接头，直通型，A型，不带屏蔽

型号

每包数量

M12针式接头，直通型，螺钉连接技术PG9

4极

供电

756-9203/040-000

5

M12针式接头，直通型，弹簧连接技术PG9

5极

CANopen/DeviceNet

756-9203/050-000

5

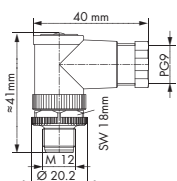

Conductor size
 \varnothing 6 ... 8 mm
 screw clamp connection:
 0.25 ... 0.75 mm²
 spring clamp connection:
 0.14 ... 0.5 mm²

M12针式接头，直角型，A型，不带屏蔽

型号

每包数量

M12针式接头，直角型，螺钉连接技术PG9

4极

供电

756-9206/040-000

5

M12针式接头，直角型，弹簧连接技术PG9

5极

CANopen/DeviceNet

756-9206/050-000

5

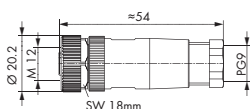

Conductor size
 \varnothing 6 ... 8 mm
 screw clamp connection:
 0.25 ... 0.75 mm²
 spring clamp connection:
 0.14 ... 0.5 mm²

M12孔式接头，直通型，A型，不带屏蔽

型号

每包数量

M12孔式接头，直通型，螺钉连接技术PG9

4极

供电

756-9213/040-000

5

M12孔式接头，直通型，弹簧连接技术PG9

5极

CANopen/DeviceNet

756-9213/050-000

5

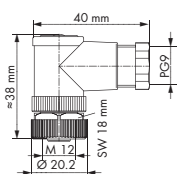

Conductor size
 \varnothing 6 ... 8 mm
 screw clamp connection:
 0.25 ... 0.75 mm²
 spring clamp connection:
 0.14 ... 0.5 mm²

M12孔式接头，直角型，A型，不带屏蔽

型号

每包数量

M12孔式接头，直角型，螺钉连接技术PG9

4极

供电

756-9216/040-000

5

M12孔式接头，直角型，弹簧连接技术PG9

5极

CANopen/DeviceNet

756-9216/050-000

5

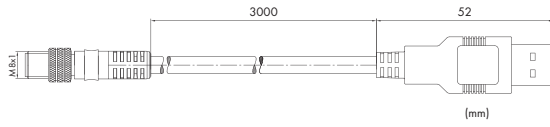

Pin 1 = red
Pin 2 = white
Pin 3 = green
Pin 4 = black

说明	型号	每包数量
USB通信电缆	756-4101/042-030	1

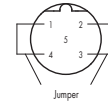
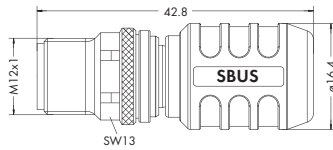

说明	型号	每包数量
M12系统总线终端针式接头, B型, 直通型	756-9409/060-000	1

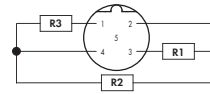
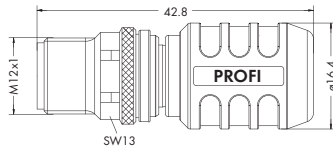

R3=390 Ω 0,4 W
R2=220 Ω 0,4 W
R1=390 Ω 0,4 W

说明	型号	每包数量
M12 PROFIBUS终端针式接头, B型, 直通型	756-9405/060-000	1

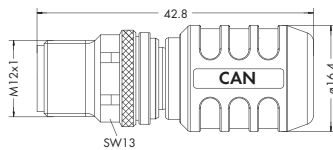

R1=120 Ω 0,25 W

说明	型号	每包数量
M12 CANopen, DeviceNet终端针式接头, A型, 直通型	756-9209/060-000	1

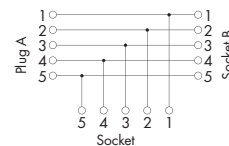
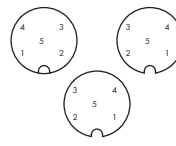
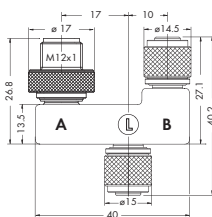

1 = Drain
2 = +24 V
3 = GND (0 V)
4 = CAN_H
5 = CAN_L

说明	型号	每包数量
M12 DeviceNet分支器, T型	756-9303/050-000	5

WAGO-SPEEDWAY 767

ETHERNET、PROFINET附件

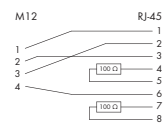
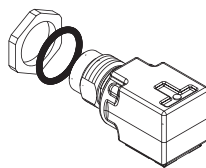
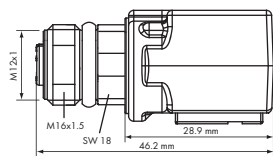

说明

型号

每包数量

适配器, 直角型, M12孔式接头, D型/RJ-45孔式接头(也适于控制柜穿墙应用或连接IP67/IP20组件)

756-9503/040-000

1

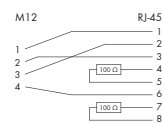
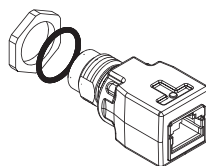
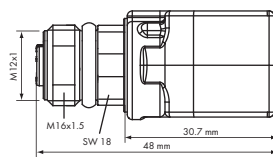

说明

型号

每包数量

适配器, 直通型, M12孔式接头, D型/RJ-45孔式接头(也适于控制柜穿墙应用或连接IP67/IP20组件)

756-9504/040-000

1

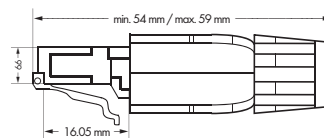
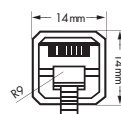
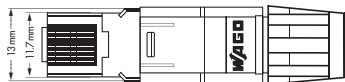

说明

型号

每包数量

ETHERNET RJ-45连接器, IP20
PROFINET RJ-45连接器

750-975

1

750-976

1

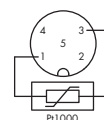
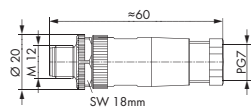

Conductor size
Ø 6 ... 8 mm / 0.14 - 0.5 mm²

预装配M12针式接头, 直通型, A型, 不带屏蔽

型号

每包数量

冷端补偿连接器,

5极

用于767-6403热电偶模块

756-9207/050-000

5

M12针式接头, 直通型, 弹簧连接技术

(内置Pt1000传感器)

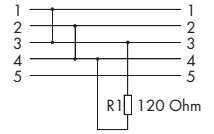
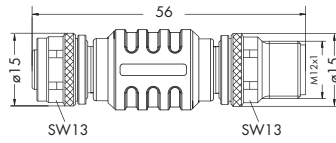

说明	型号	每包数量
RS-422/-485终端M12	756-9218/050-000	1



Conductor size
 $\varnothing 6.5 \dots 10.5 \text{ mm} / \text{max. } 2.5 \text{ mm}^2$

M23针式接头，可预先装配	型号	每包数量
M23针式接头，直通型，焊接技术	756-9601/060-000	1
M23针式接头，直角型，焊接技术	756-9602/060-000	1



Conductor size
 $\varnothing 6.5 \dots 10.5 \text{ mm} / \text{max. } 2.5 \text{ mm}^2$

M23孔式接头，可预先装配	型号	每包数量
M23孔式接头，直通型，焊接技术	756-9603/060-000	1
M23孔式接头，直角型，焊接技术	756-9604/060-000	1

M23



说明	型号	每包数量
M23安装工具	用于快速安装	756-8201
		1

扭矩扳手M8和M12

安装工具套装



说明	扭矩范围	材料说明	颜色	参照标准/规范	型号	每包数量
扭矩扳手M8和M12	0.4 ... 1 Nm ±6 % (可调节)	手柄: 聚丙烯(PP), 用于硬区; 热塑性弹性体(TPE), 用于软区	黑色	EN ISO 6789; BS EN 26789; ASME B107.14.M	206-701	1
		内六角扳手: 聚酰胺(PA), 玻纤增强; 铬钒钼钢(CrMoV)(1.2381)				
		调整工具: 醋酸纤维素; 铬钒钼钢(CrMoV)(1.2381)				

756系列预装IP67电缆和连接器的适用工具套装包括:

- 工具包
- 可调扭矩的扭矩螺丝刀(刻度窗口)
- 扭矩调整工具
- 内六角扳手SW9(适用于M8预置线缆)
- 内六角扳手SW13(适用于M12预置线缆)

M8连接器的扭矩标准为0.6 Nm, M12连接器的扭矩标准为1.0 Nm, 以用于756系列电缆及连接器。

安装举例：I/O模块

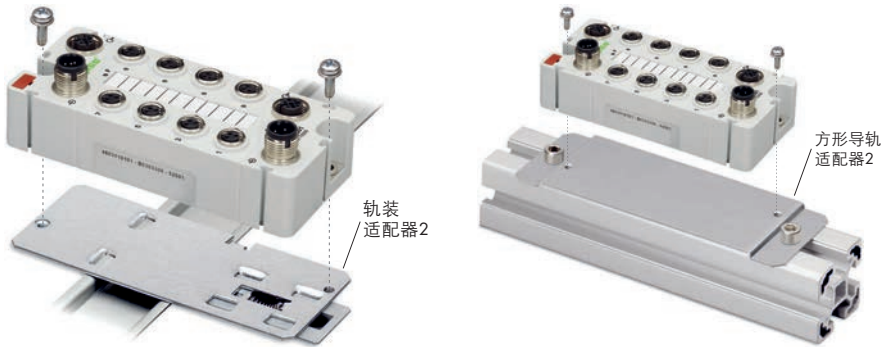

轨装适配器和方形导轨适配器	型号	每包数量
轨装适配器1,用于适配器/可编程控制器	767-121	1
轨装适配器2,用于I/O和电源分配器模块	767-122	1
轨装适配器,用于I/O模块8 x M12	767-125	1
方形导轨适配器1,用于适配器/可编程控制器	767-123	1
方形导轨适配器2,用于I/O和电源分配器模块	767-124	1
方形导轨适配器,用于I/O模块8 x M12	767-126	1

M8

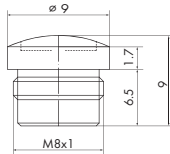

M12

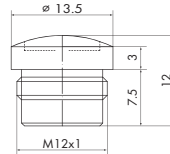

M12



M23



防护帽(用于保护未连接传感器/执行器的接头)	型号	每包数量	
M8防护帽	用于未使用的孔式接头	756-8101	10
M12防护帽	用于未使用的孔式接头	756-8102	10
M12防护帽(现场总线)	用于未使用的针式接头	756-8103	1
M23防护帽(现场总线/电源)	用于未使用的针式接头	756-8104	1



锁定夹(用于防止预装配连接器的意外分离)	型号	每包数量
锁定夹, M8	756-8301	10
锁定夹, M12	756-8302	10

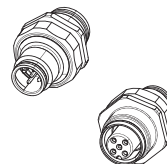
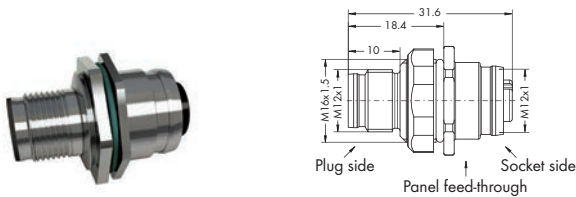

说明	型号	每包数量	
M12直通连接器, A型	M12孔式接头/M12针式接头, A型	756-9217/050-000	1
M12直通连接器, B型	M12孔式接头/M12针式接头, B型	756-9406/050-000	1

WAGO-SPEEDWAY 767

通用附件

标记条

标记笔



标记附件	型号	每包数量
标记条, 8xM8 (用于适配器 / I/O模块)	767-101	100
标记条, 4xM12 (用于I/O模块)	767-102	100
标记条, 用于电源分配器模块	767-103	100
标记条, 8xM12	767-104	100
标记条, 宽度9.9 mm, 每卷50 m	757-901/000-050	1
标记笔	用于书写永久性标记 210-110	200

间隔模块

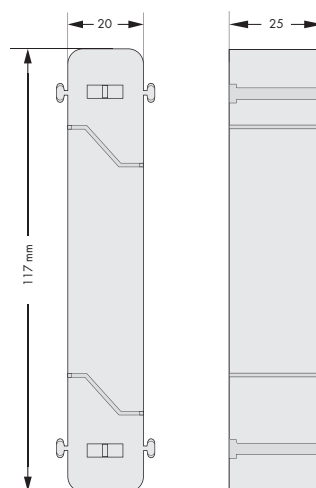
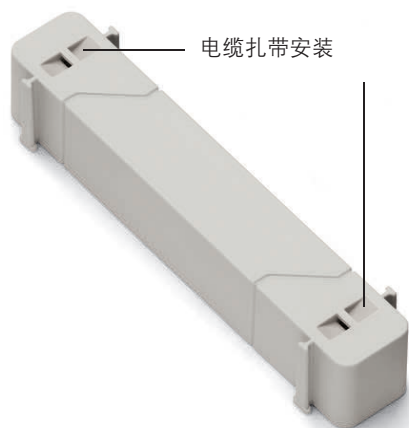

说明	型号	每包数量
间隔模块	767-111	1



工业交换机

工业交换机

- 铜缆
- 光缆
- 环网冗余

	页码
基本产品信息	524
接口及配置	525
应用及安装说明	526
产品类型	527
产品型号解析	527
标准及应用条件	527



	端口数量	传输媒介	型号	
工业交换机	5	100Base-TX	852-101	528
	8	100Base-TX	852-102	529
	8/2	100Base-TX/100Base-FX	852-103	530
	7/2	100Base-TX/100Base-FX	852-104	531



经济型工业交换机	5	100Base-TX	852-111	532
	8	100Base-TX	852-112	533
	5	1000Base-T	852-1111	534



附件				
SPF模块, RJ-45接口模块				536

始终为您提供理想解决方案

WAGO交换机系列凭借出色的电气和机械特性确保您的网络基础设施具备可扩展能力。这些坚固耐用的交换机专为工业应用而设计,且完全符合IEEE 802.3、IEEE 802.3u和IEEE 802.3标准。

可与光缆连接

以太网通过光缆可为工业应用带来诸多优势。

强抗干扰性、电气隔离以及长达30 km的传输距离都是重要的参数,且均可与IT环境兼容。

产品种类丰富

多种设计的非管理型和管理型交换机适于高端应用。经济型交换机是无需冗余等技术特性的低成本应用的理想选择,完美适用于中小型网络。

模块化扩展

WAGO交换机可更换SPF模块适应不同的光缆类型和通讯距离。

可提供适于多模和单模光缆(适用距离达30 km)的SPF模块供您选择。铜缆和光缆的最佳组合可满足广泛的应用需求。

基于Web的管理

WAGO管理型交换机集成了Web管理功能。借助任意Web浏览器均可对交换机进行配置。

内置功能监控

管理型交换机具有诸如电子邮件报警和SNMP trap等可配置功能,以进行监控并发送错误报告。除经济型产品之外,所有交换机均可通过带有报警功能的干接点监控单个端口或电源。DIP开关可用于配置此功能。

稳定、可靠、冗余

精选的工业交换机提供多种构建冗余网络结构的方式,可在连接出现故障时保证通信安全:

- “Spanning Tree”符合IEEE 802.1D兼容IT标准
- Jetring——简单的环网协议
切换时间<300 ms
- Xpress Ring——快速环网协议
切换时间<50 ms

除了通信连接冗余之外,交换机中还集成有冗余电源,可通过报警继电器实现监控。这样,如果电源发生故障,可保证通信不被中断。

多种操作模式

非管理型交换机适于即插即用式应用,而管理型交换机则适用于需要IP滤波或进一步解码报文的领域。

- 兼容不同的传输介质
- 自动适应
 - 速度(自适应功能)
 - 布线(自动翻转)
- 多种切换模式
- 可选冗余配置
- 更宽的供电电压范围

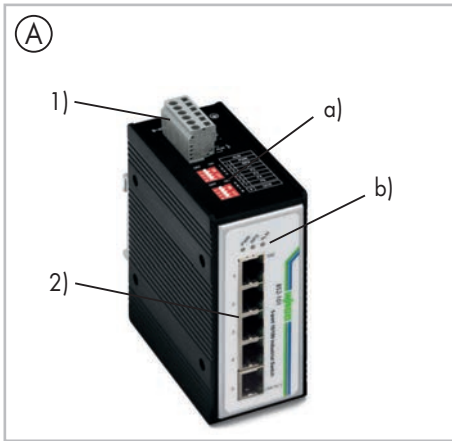

供电电源(1)
连接层的技术差异(2)

外壳设计(A)

- 通过DIP开关进行设置(a)
- 诊断LED(b)
- W x H* x L (mm) 50 x 120 x 105

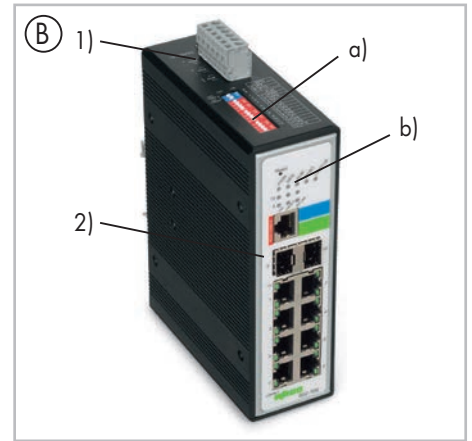

外壳设计(B)

- 通过DIP开关进行设置(a)
- 诊断LED(b)
- W x H* x L (mm) 50 x 120 x 162

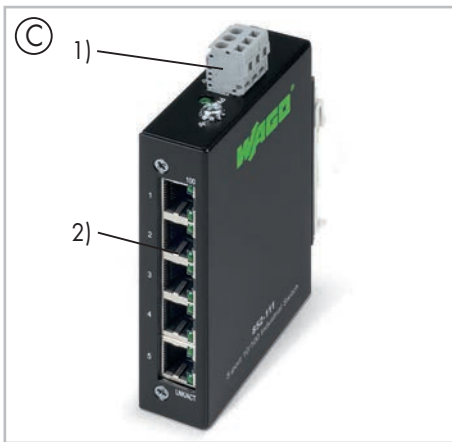

外壳设计ECO(C)

- W x H* x L (mm) 23.4 x 73.8 x 109.2
- DIN导轨或墙体安装

外壳设计ECO(D)

- W x H* x L (mm) 109.2 x 23.4 x 73.8
- DIN导轨或墙体安装

*以DIN 35导轨的上边线为高度基准



外壳设计(E)

- SFP模块, 可连接光缆
- LC连接
- W x H x L (mm) 13.4 x 13.3 x 56.6

工业交换机 应用及安装说明

通过介质冗余, 使系统更稳定、可靠

以太网通信在自动化领域得以成功应用的主要原因在于冗余机制及由此提升的系统可靠性。其可通过组件和路径的冗余结构实现, 即使出现线缆断开等故障也不会中断通信。然而, 这需要复杂的算法来检测故障及确定替代路径, 从而不会导致网络中出现环路, 这一切仅需最短的停机时间。WAGO可以根据实际需求提供具有特定功能的交换机。

快速生成树

- 是用于选取最短路径的标准化协议
- 适用于任何复杂的拓扑结构, 以禁用冗余路径
- 在一个连接中断时决定最佳替代路径并启用所需路径
- 通常需要1至3秒进行切换

Jetring

- 仅可应用于物理环网拓扑结构的简单协议
- 无需配置
- 自动分配一个交换机作为主站; 禁用可能导致环路的网络连接, 发生故障时自动切换
- 通常需要大约300 ms进行切换
- 可与工作在“Fast Aging”模式下的以太网控制器(如750-880)配合实现快速切换

Xpress Ring

- 仅适于Jetring类的环网拓扑
- 要求环网中的所有节点都必须支持本协议
- 需要对连接进行清晰配置
- 最长50 ms即可完成切换
- 可作为冗余适配环网系统(耦合环路)的协议使用

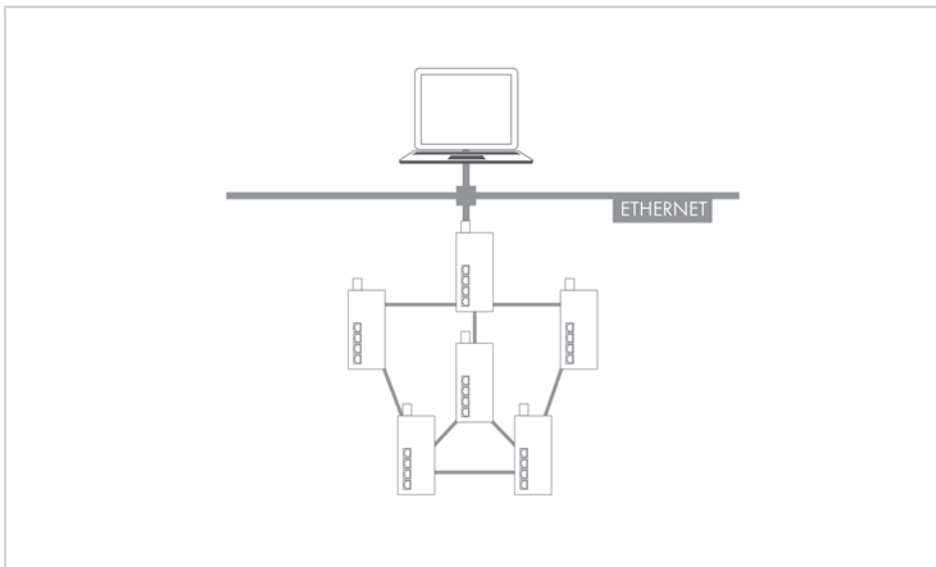

示例: 复杂拓扑

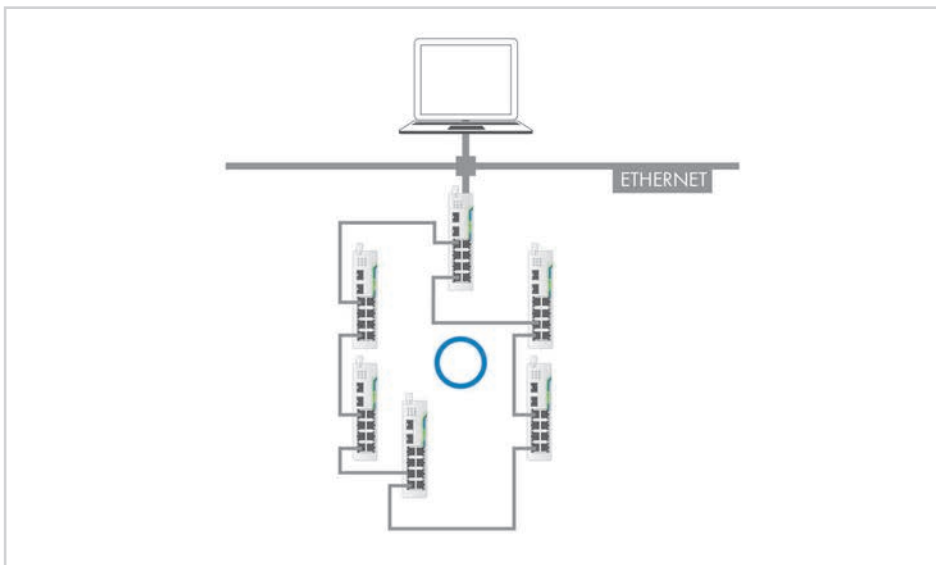

示例: 简单环网拓扑

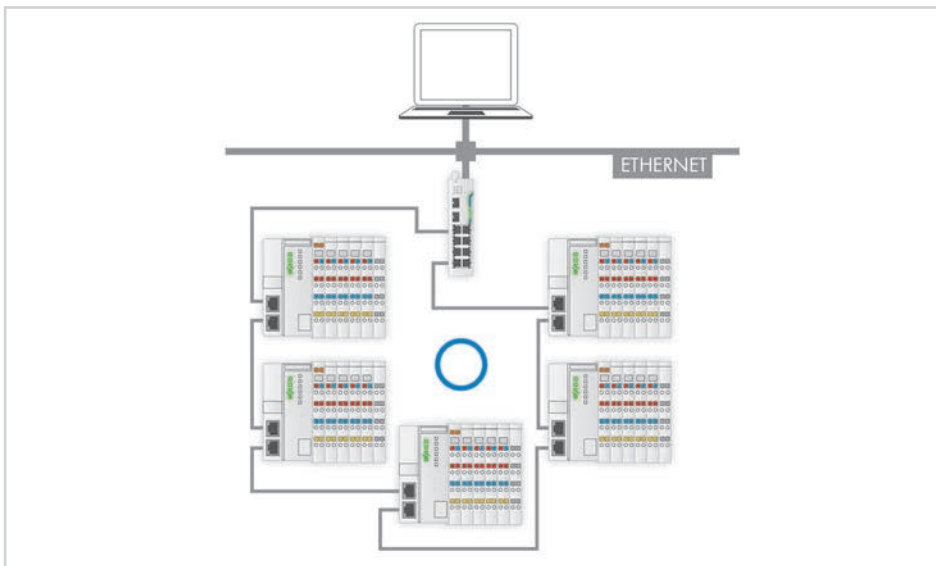

示例: 采用750-881的简单环网拓扑, “Fast Aging”模式

工业交换机 产品类型

扩展的温度范围



工业自动化产品的工作温度范围通常为0°C至55°C。然而,一些应用领域还需要设备承受更宽的温度范围。因此,我们提供工作温度范围介于-40°C至+70°C的交换机和SFP模块供您选择。

产品型号解析

产品型号说明

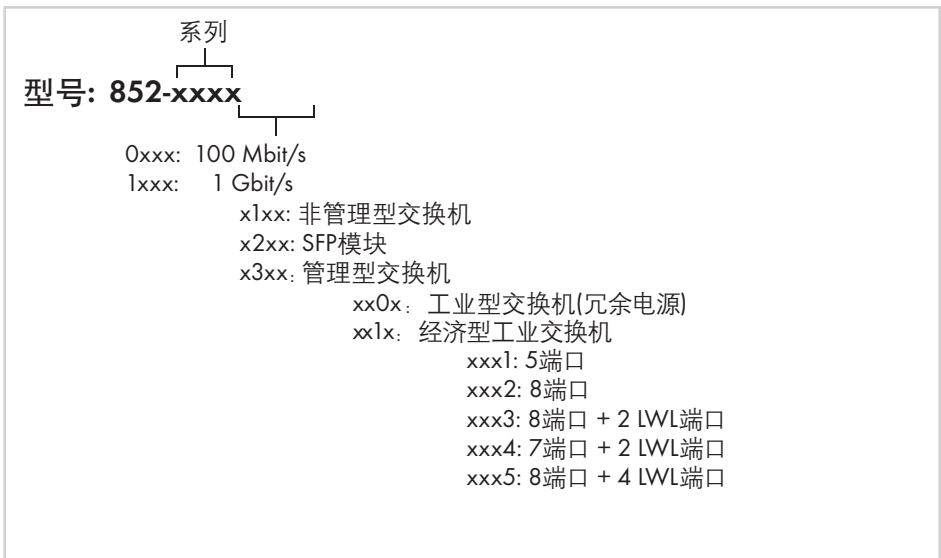

标准及应用条件

基本技术参数

工作电压	9 VDC ... 48 VDC(经济型产品: 18 V ... 30 V)
工作温度	0 °C ... +60 °C
各类宽温模块的工作温度	-40 °C ... +70 °C
储存温度	-20 °C ... +80 °C
各类宽温模块的储存温度	-40 °C ... +85 °C
相对湿度(无冷凝)	95 %
抗振动	4g, 符合IEC 60068-2-6标准
抗冲击:	15g, 符合IEC 60068-2-27标准
EMC - 抗干扰性	EN 61000-6-2
EMC - 辐射干扰	EN 61000-6-4
防护等级	IP30
安装方式	固定在DIN导轨上, 经济型产品还适于墙体安装
安装位置	任意

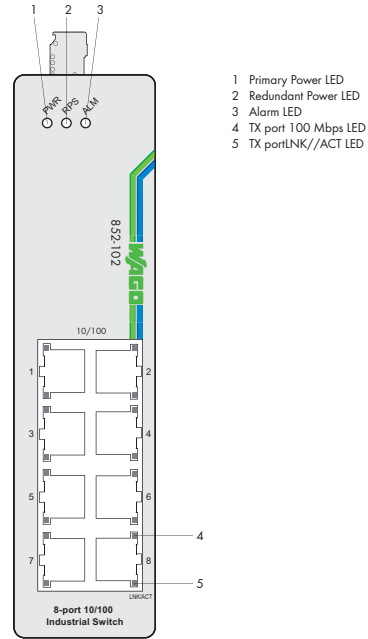

该工业交换机(852-102)是一个带有8端口10/100Base-TX的以太网交换机。

该交换机外壳坚固，配置有冗余电源和带功能监测的继电器，是多种应用的理想之选。

特点:

- 冗余DC供电电源
- 较宽的供电电压范围：9 V ... 48 V
- DIP开关具有报警设定功能
- 完全符合IEEE802.3，802.3u标准
- 非阻塞，存储转发模式
- 所有10/100Base-TX端口均具有自适应(Auto-negotiation)功能
- 所有10/100Base-TX端口均具有Auto-MDI/MDIX (自动翻转)功能

说明	型号	每包数量	技术参数																																		
8端口100Base-TX工业交换机	852-102	1	<table border="1"> <tr><td>端口</td><td>8x10/100Base-TX (RJ-45)</td></tr> <tr><td>标准</td><td>IEEE 802.3u 100Base-TX; IEEE 802.3 10Base-T</td></tr> <tr><td>吞吐量</td><td>每秒14,880/148,800数据包(pps)至 10/100Mbps端口</td></tr> <tr><td>最大长度</td><td>10/100Base-TX: 100 m</td></tr> <tr><td>供电电压</td><td>9 V ... 48 V DC (线缆长度<3 m)</td></tr> <tr><td>最大功率消耗</td><td>5.28 W</td></tr> <tr><td>典型功率消耗(24 V)</td><td>4.56 W</td></tr> <tr><td>工作温度</td><td>-40 °C ... +70 °C</td></tr> <tr><td>储存温度</td><td>-40 °C ... +80 °C</td></tr> <tr><td>相对空气湿度(无冷凝)</td><td>95 %</td></tr> <tr><td>外形尺寸(mm) W x H x L</td><td>50 x 120 x 162</td></tr> <tr><td>重量</td><td>以DIN 35导轨的上边线为高度基准 909 g</td></tr> <tr><td>抗振动</td><td>符合IEC 60068-2-6标准</td></tr> <tr><td>抗冲击</td><td>符合IEC 60068-2-27标准</td></tr> <tr><td>防护等级</td><td>IP 30</td></tr> <tr><td>EMC - 抗干扰性</td><td>符合EN 61000-6-2标准</td></tr> <tr><td>EMC - 辐射干扰</td><td>符合EN 61000-6-4标准</td></tr> </table>	端口	8x10/100Base-TX (RJ-45)	标准	IEEE 802.3u 100Base-TX; IEEE 802.3 10Base-T	吞吐量	每秒14,880/148,800数据包(pps)至 10/100Mbps端口	最大长度	10/100Base-TX: 100 m	供电电压	9 V ... 48 V DC (线缆长度<3 m)	最大功率消耗	5.28 W	典型功率消耗(24 V)	4.56 W	工作温度	-40 °C ... +70 °C	储存温度	-40 °C ... +80 °C	相对空气湿度(无冷凝)	95 %	外形尺寸(mm) W x H x L	50 x 120 x 162	重量	以DIN 35导轨的上边线为高度基准 909 g	抗振动	符合IEC 60068-2-6标准	抗冲击	符合IEC 60068-2-27标准	防护等级	IP 30	EMC - 抗干扰性	符合EN 61000-6-2标准	EMC - 辐射干扰	符合EN 61000-6-4标准
端口	8x10/100Base-TX (RJ-45)																																				
标准	IEEE 802.3u 100Base-TX; IEEE 802.3 10Base-T																																				
吞吐量	每秒14,880/148,800数据包(pps)至 10/100Mbps端口																																				
最大长度	10/100Base-TX: 100 m																																				
供电电压	9 V ... 48 V DC (线缆长度<3 m)																																				
最大功率消耗	5.28 W																																				
典型功率消耗(24 V)	4.56 W																																				
工作温度	-40 °C ... +70 °C																																				
储存温度	-40 °C ... +80 °C																																				
相对空气湿度(无冷凝)	95 %																																				
外形尺寸(mm) W x H x L	50 x 120 x 162																																				
重量	以DIN 35导轨的上边线为高度基准 909 g																																				
抗振动	符合IEC 60068-2-6标准																																				
抗冲击	符合IEC 60068-2-27标准																																				
防护等级	IP 30																																				
EMC - 抗干扰性	符合EN 61000-6-2标准																																				
EMC - 辐射干扰	符合EN 61000-6-4标准																																				
认证																																					
一致性标志	CE																																				
韩国认证	KC																																				
UL 508																																					

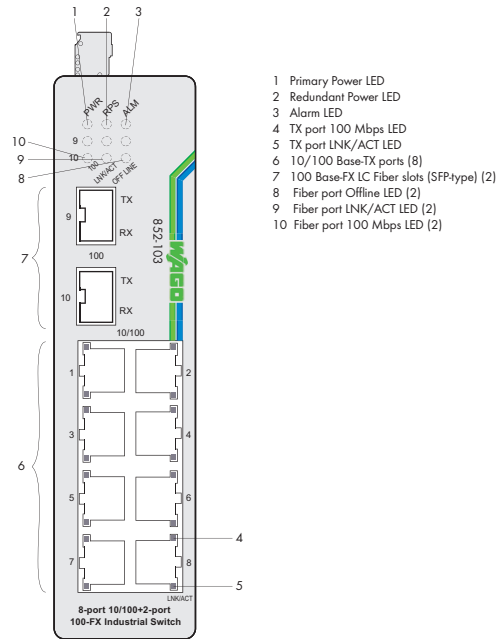

该工业交换机(852-103)是一个带有8端口10/100Base-TX和双端口SFP 100Base-FX(选配SFP模块)的以太网交换机。

该交换机外壳坚固, 配置有冗余电源和带功能监测的继电器, 是多种应用的理想之选。

特点:

- 冗余DC供电电源
- 较宽的供电电压范围: 9 V ... 48 V
- DIP开关具有报警设定功能
- 完全符合IEEE802.3, 802.3u标准
- 非阻塞, 存储转发模式
- 所有10/100Base-TX端口均具有自适应(Auto-negotiation)功能
- 所有10/100Base-TX端口均具有Auto-MDI/MDIX (自动翻转)功能

说明	型号	每包数量
8/2端口100Base-TX/FX工业交换机	852-103	1
8/2端口100Base-TX/FX工业交换机T	852-103/040-000	1
扩展的温度范围: -40 °C ... +70 °C		
附件	型号	
SFP模块2: 1310nm, 100Base-FX, 多模, LC, 2 km	852-201/107-002	
SFP模块30: 1310nm, 100Base-FX, 单模, LC, 30 km	852-201/107-030	
SFP模块2 T: 1310nm, 100Base-FX, 多模, LC, 2km, (扩展的温度范围: -40 °C ... +70 °C)	852-201/040-002	
认证		
一致性标志	CE	
韩国认证	KC	
UL 508	最高60 °C (852-103/040-000)	

技术参数	
端口	8x10/100Base-TX (RJ-45); 2xSFP 100Base-FX光纤
标准	IEEE 802.3u 100Base-TX/FX; IEEE 802.3 10Base-T
吞吐量	每秒14,880/148,800数据包(pps)至 10/100Mbps端口
波长(光纤)	取决于SFP模块
最大长度	10/100Base-TX: 100 m; 光纤: 最长30 km
供电电压	9 V ... 48 V DC (线缆长度<3 m)
最大功率消耗	6.08 W
典型功率消耗(24 V)	5.76 W
工作温度	0 °C ... +60 °C (852-103) -40 °C ... +70 °C (852-103/040-000)
储存温度	-20 °C ... +80 °C (852-103) -40 °C ... +85 °C (852-103/040-000)
相对空气湿度(无冷凝)	95%
外形尺寸(mm) W x H x L	50 x 120 x 162 以DIN 35导轨的上边线为高度基准
重量	922 g
抗振动	符合IEC 60068-2-6标准
抗冲击	符合IEC 60068-2-27标准
防护等级	IP 30
EMC - 抗干扰性	符合EN 61000-6-2标准
EMC - 辐射干扰	符合EN 61000-6-4标准

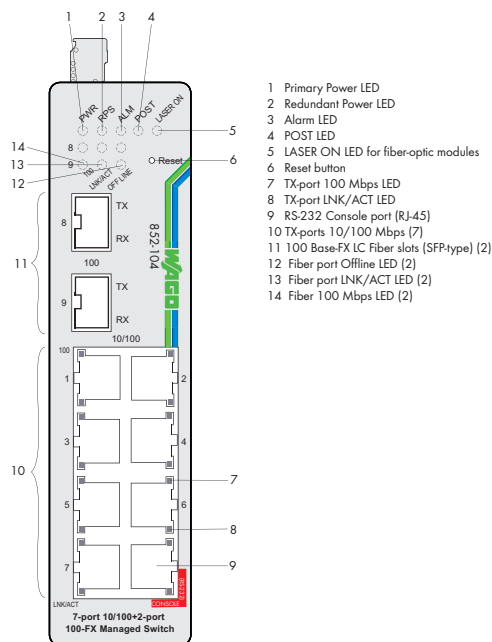

- 1 Primary Power LED
- 2 Redundant Power LED
- 3 Alarm LED
- 4 POST LED
- 5 LASER ON LED for fiber-optic modules
- 6 Reset button
- 7 TX-port 100 Mbps LED
- 8 TX-port LNK/ACT LED
- 9 RS-232 Console port (RJ-45)
- 10 TX-ports 10/100 Mbps (7)
- 11 100 Base-FX LC Fiber slots (SFPtype) (2)
- 12 Fiber port Offline LED (2)
- 13 Fiber port LNK/ACT LED (2)
- 14 Fiber 100 Mbps LED (2)

该工业交换机(852-104)是一个带有7端口10/100Base-TX和双端口SFP 100Base-FX(选配SFP模块)的可配置以太网交换机。

该交换机外壳坚固, 配置有冗余电源和带功能监测的继电器。这些功能连同丰富的以太网交换机类型, 使应用范围更加广泛。

特点:

- 基于Web/SNMP的管理
- 冗余DC供电电源
- 较宽的供电电压范围: 9 V ... 48 V
- DIP开关具有报警设定功能

- 完全符合IEEE802.3, 802.3u, 802.3x, 802.1d, 802.1q, 802.1p标准
- Xpress Ring (环网冗余恢复时间 < 50 ms)
- 非阻塞, 存储转发模式
- 所有10/100Base-TX端口均具有自适应(Auto-negotiation)功能
- 所有10/100Base-TX端口均具有Auto-MDI/MDIX(自动翻转)功能
- VLAN (802.1q) VID
- IGMP侦听(Snooping)多播过滤
- 端口配置、状态和统计
- 端口聚合(Port Trunking)
- SNMP v1/v2和RMON

说明	型号	每包数量
7/2端口100Base-TX/FX 管理型工业交换机	852-104	1
7/2端口100Base-TX/FX 管理型工业交换机 T	852-104/040-000	1
扩展的温度范围: -40 °C ... +70 °C		
附件	型号	
SFP模块2: 1310nm, 100Base-FX, 多模, LC, 2 km	852-201/107-002	
SFP模块30: 1310nm, 100Base-FX, 单模, LC, 30 km	852-201/107-030	
SFP模块2 T: 1310nm, 100Base-FX, 多模, LC, 2km, (扩展的温度范围: -40 °C ... +70 °C)	852-201/040-002	
认证		
一致性标志	CE	
韩国认证	KC	
UL 508	最高60 °C (852-104/040-000)	
技术参数		
工作温度	0 °C ... +60 °C (852-104)	
	-40 °C ... +70 °C (852-104/040-000)	
储存温度	-20 °C ... +80 °C (852-104)	
	-40 °C ... +85 °C (852-104/040-000)	
相对湿度(无冷凝)	95 %	
外形尺寸(mm) W x H x L	50 x 120 x 162	
	以DIN 35导轨的上边线为高度基准	
重量	910 g	

技术参数	
端口	7x10/100Base-TX (RJ-45); 2xSFP 100Base-FX光纤;
	1xRS-232 (RJ-45)
标准	IEEE 802.3u 100Base-TX/FX; IEEE 802.3ad Port Trunking; IEEE 802.3 10Base-T; IEEE 802.1d Spanning Tree Protocol; IEEE 802.3x Flow Control; IEEE 802.1p Priority Queues; IEEE 802.1q VLAN Tagging
MAC地址表	最多2K地址
VLANs	基于端口和基于标签(64VIDs)
吞吐量	每秒14,880/148,800数据包(pps)至 10/100Mbps端口
波长(光纤)	取决于SFP模块
最大长度	10/100Base-TX: 100 m; 光纤: 最长30 km; RS-232: 15 m
供电电压	9 V ... 48 V DC (线缆长度<3 m)
最大功率消耗	10.08 W
典型功率消耗(24 V)	8.4 W
抗振动	符合IEC 60068-2-6标准
抗冲击	符合IEC 60068-2-27标准
防护等级	IP 30
EMC - 抗干扰性	符合EN 61000-6-2标准
EMC - 辐射干扰	符合EN 61000-6-4标准

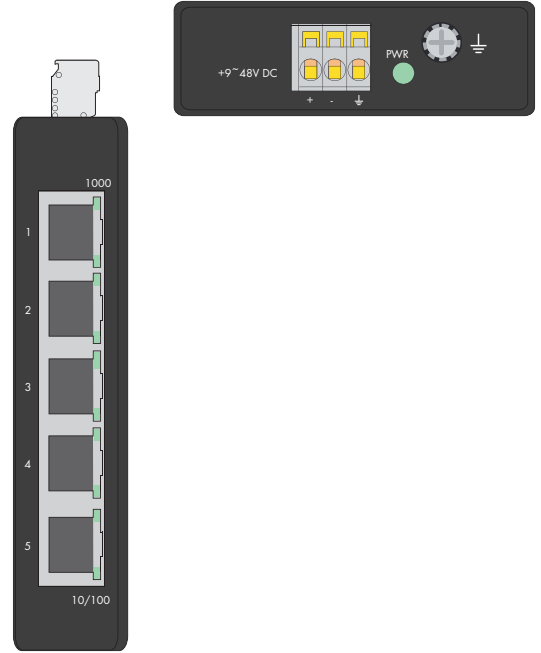

该经济型交换机(852-1111)是一个5端口1000Base-T以太网交换机，每个端口均具有自适应(Auto-negotiation)功能和Auto MDI/MDI-X检测功能。

借助该交换机的5个端口，可创建多个网段以缓解客户端拥塞情况，并向每个用户节点提供专用带宽。该交换机是一个经济高效的解决方案——可满足日益提升的基于IP的工业通信需求。

该交换机可轻松配置和安装，是中小型网络的理想选择。

特性：

- 5个10/100/1000 Mbps自适应(Auto-negotiation)以太网端口
- 前面板上带有多个诊断LED
- 具有自动翻转功能
- 每个端口均支持全双工/半双工传输模式
- 接收和传输速度快
- 存储转发模式
- 集成地址查找引擎，支持2K个MAC地址
- 支持浪涌保护
- IEEE 802.3x支持全双工的流量控制
- 可固定在DIN 35型导轨上

说明	型号	每包数量
5端口1000Base-T经济型工业交换机	852-1111	1
附件	型号	
导轨安装适配器，适于DNV认证	852-9101	
认证		
一致性标志	CE	
船舶认证	DNV (仅适于与852-9101导轨安装适配器配合使用时)	
UL 508	准备中	

技术参数	
端口标准	5x10/100/1000Base-T (RJ-45) IEEE 802.3 10Base-T; IEEE 802.3u 100Base-TX/FX; IEEE 802.3ab 1000Base-T; IEEE 802.3x流量控制
拓扑结构	星型
巨型帧尺寸	9216字节
LED	每个设备： 1 x 电源(PWR)，绿色； 每个端口： 1 x 1000 Mbps，绿色； 1 x 10/100 Mbps，绿色
供电电压	9 V ... 48 V DC
最大功率消耗	3 W
工作温度	-40 °C ... +70 °C DNV: -25 °C ... +70 °C
储存温度	-40 °C ... +80 °C
相对空气湿度(无冷凝)	95 %
外形尺寸(mm) W x H x L	23.4 x 73.8 x 109.2 以DIN 35导轨的上边线为高度基准
安装方式	DIN 35型导轨
重量	190 g



说明	型号	每包数量
导轨安装适配器， 适用于852-1111和852-1111	经济型工业交换机获得DNV认证的必要条件； 不锈钢； 外形尺寸(mm) W x H x D: 20.0 x 9.6 x 102.2； 重量: 35g	852-9101 1

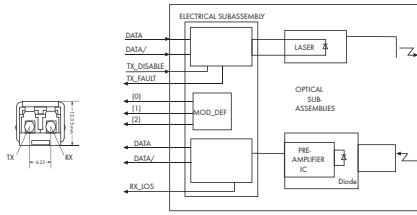
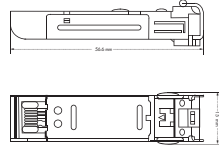
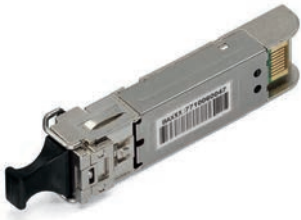

ETHERNET通过光纤电缆为工业应用提供多种优势。
其中，强抗干扰性、电气隔离和远传输距离都是重要参数。

说明	型号	每包数量
SFP模块2: 1310 nm, 100Base-FX, 多模, LC, 2 km 连接器: 双工LC, 波长: 1310 nm, 光纤类型: 多模62.5/125 μm, 50/125 μm, 最大距离: 2000 m, 工作温度: 0 °C ... +60 °C, 储存温度: -20 °C ... +80 °C, 外形尺寸(mm) W x H x D: 13.4 x 13.3 x 56.6; 激光: Class 1, 符合EN60825-1标准	852-201/107-002	1
SFP模块30: 1310 nm, 100Base-FX, 单模, LC, 30 km 连接器: 双工LC, 波长: 1310 nm, 光纤类型: 单模9/125 μm, 50/125 μm, 最大距离: 30000 m, 工作温度: 0 °C ... +60 °C, 储存温度: -20 °C ... +80 °C, 外形尺寸(mm) W x H x D: 13.4 x 13.3 x 56.6; 激光: Class 1, 符合EN60825-1标准	852-201/107-030	1
SFP模块2 T: 1310 nm, 100Base-FX, 多模, LC, 2 km, (扩展的温度范围: -40 °C ... +70 °C) 连接器: 双工LC, 波长: 1310 nm, 光纤类型: 多模62.5/125 μm, 50/125 μm, 最大距离: 2000 m, 工作温度: -40 °C ... +70 °C, 储存温度: -40 °C ... +80 °C, 外形尺寸(mm) W x H x D: 13.4 x 13.3 x 56.6; 激光: Class 1, 符合EN60825-1标准	852-201/040-002	1

特性:

- 双工LC光纤连接器
- 工业标准的小型可插拔收发器模块(SFP)
- 符合快速以太网标准
- 差分LVPECL输入和输出
- 信号3.3V供电
- TTL信号检测指示器
- 热插拔功能

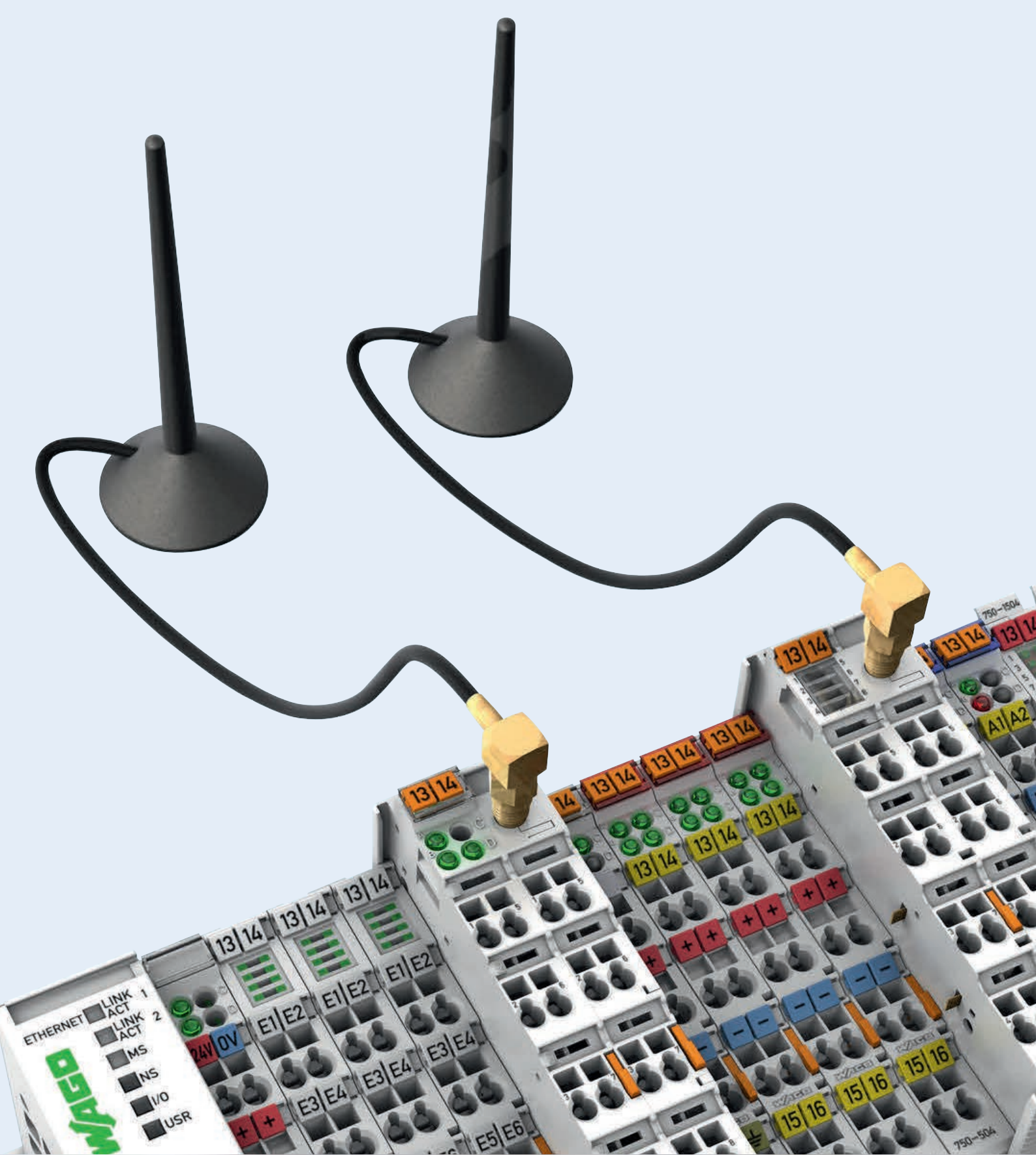

无线技术

无线技术

- Bluetooth®
- WLAN
- EnOcean®

第9章 ▶

TO-PASS®远动技术

- 适于偏远区域的应用
- 基于GSM/GPRS的远动技术

		页码
基本产品信息		540
接口及配置		541
说明		型号
Bluetooth®应用及安装说明		543
		Bluetooth®蓝牙模块, RS-232, IP67 757-801 546
		WAGO无线适配器 750-921 547
Bluetooth®或WLAN应用及安装说明		548
		Bluetooth®或WLAN无线以太网网关 758-918 549
EnOcean®应用及安装说明		550
		I/O-System 750, 通信模块, 无线接收模块 750-642 551
		EnOcean®无线接收器模块, 带有轨装外壳 • 4通道无线接收器模块, 带有4个常开触点, 16 A • 4通道无线接收器模块, 带有4个转换触点, 8 A 789-601 789-602 552
		WINSTA®无线接收器模块 • 4通道无线接收器模块, 带有4个常开触点 • 2通道无线接收器模块, 带有百叶窗输出 770-629/101-000 770-629/102-000 553
		无线开关, EnOcean® easyfit PTM 250 • 2通道照明控制 • 4通道照明控制 • 2通道百叶窗控制 • 4通道百叶窗控制 758-940/001-000 758-940/003-000 758-940/002-000 758-940/004-000 554
		附件 天线 554

工业环境中的无线技术

无线技术可以支持有线应用或开辟全新的应用领域。移动系统必须要克服长距离传输、穿越障碍物等挑战，这种情况下无线技术便成了最佳选择。该技术是有线解决方案在费用昂贵和技术实施难度大时的有力替代方式。

可根据具体应用选择不同的无线技术。



Bluetooth®——耐用、灵活、高性能

Bluetooth®技术不仅在消费类电子产品中倍受欢迎，而且凭借以下特性也成为工业应用的理想选择：国际认可的频率范围、极为安全的传输技术(跳频)、实时响应功能和最大1000 m的传输距离。通过该技术不仅实现了两个站点间的无线过程数据通信(点到点通信)，同时还有利于piconet的构建。在piconet环境中，一个Bluetooth®主站最多可与7个从站(例如：分布式移动传感器)进行通信。此外，Bluetooth®还可作为无线通信系统用于调试。

特性：

- 安全传输(加密)
- AFH(自适应跳频)
- 可调节传输功率
- 免授权
2.4 GHz频段

远程连接用GPRS

对于偏远区域的应用，TO-PASS®远动技术可始终为您提供合适的解决方案。更多TO-PASS®相关信息详见第9章。



WLAN——整体IT集成

WLAN简化了以太网协议的无线传输连接设置工作。其中既包括适用于智能手机与自动化组件间通信的标准以太网协议，也包括用于连接移动设备与固定设备的PROFINET、MODBUS/TCP或Ethernet/IP等工业现场总线协议。根据采用的传输技术不同，可支持最大400 m的传输距离。



EnOcean®——楼宇自动化领域的无线通信标准

基于EnOcean®技术的无线开关和传感器可获取可用能量供自身使用，例如，开关所需能量来源于操作产生的动能，传感器所需能量来源于周围的光能。在空旷处，这种无需维护的能量收集技术的无线传输距离可达300 m(楼宇中30 m)。

- 为特定行业和应用提供合适的无线通信系统
- 工业设计：高性能、耐用且安全
- 与WAGO自动化技术完美集成

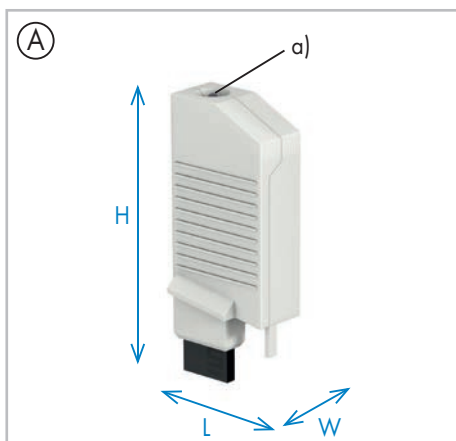

无线适配器(A)

- 适用于
 - PFC, 750 XTR系列PFC, FC, 750 XTR系列FC
 - 2857和857系列JUMPFLEX®模拟信号转换模块
- 内置天线
- 诊断LED(a)
- W x H x L (mm) 15 x 50 x 19

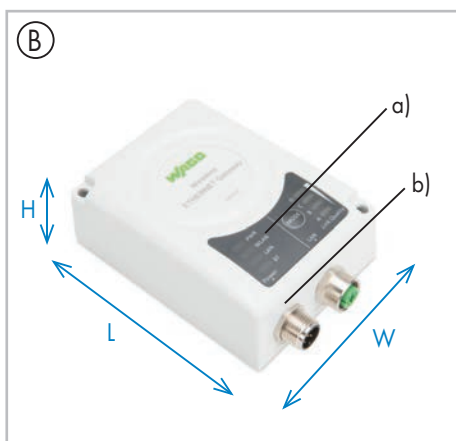

Bluetooth®或WLAN无线以太网网关(B)

- 内置以太网协议到无线通信技术的转换器
- 内置天线
- 诊断LED(a)
- 接口, 连接M12连接器(b)
- 防护等级: IP65
- W x H x L (mm) 67.8 x 33.2 x 92.7

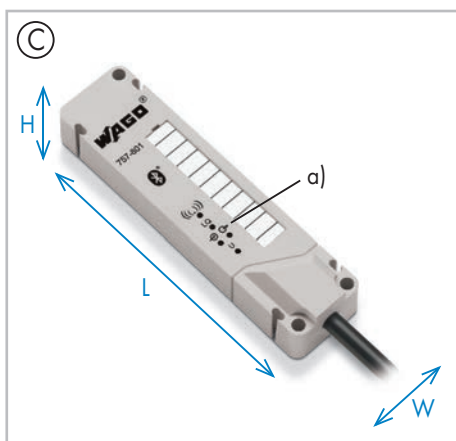

RS-232, IP67模块(C)

- Bluetooth® / RS-232转换器
- 诊断LED(a)
- 连接电缆
- 防护等级: IP67
- W x H x L (mm) 30 x 20 x 117

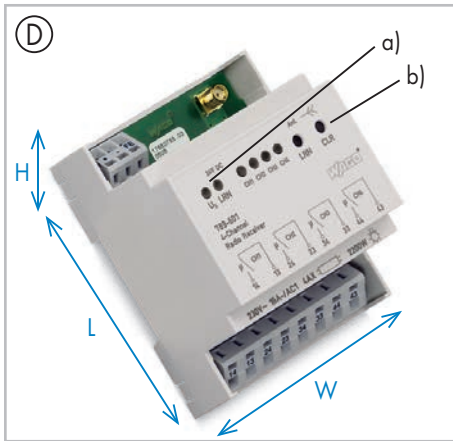
**轨装外壳(D)**

- 安装在配电柜内
- 诊断LED(a)
- 学习按钮(LRN), 清除按钮(CLR)
- 防护等级: IP20
- W x H x L (mm) 70 x 55 x 90

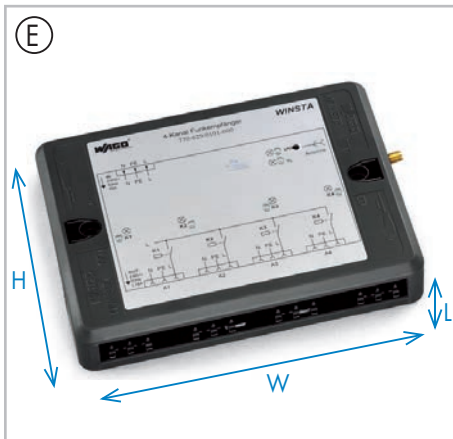
**WINSTA®接插式连接器系列(E)**

- 可直接应用于楼宇自动化的功能单元
- 适于墙体、地板和天花板安装
- 接插式连接技术
- 防护等级: IP20
- W x H x L (mm) 195 x 145 x 30
- 更多WINSTA®相关信息详见总目录第5册

**无线开关(F)**

- 通用无线开关, 适用于楼宇自动化中的标准开关系列
- 可与BERKER、GIRA、JUNG和MERTEN等制造商的程序兼容

Bluetooth®无线技术 应用及安装说明

无线工程

- 调试和维护
- 将PC/笔记本电脑中的WAGO软件与产品服务接口相连接
- 可编程现场总线控制器
- 可编程现场总线控制器XTR
- I/O-System 750现场总线适配器
- I/O-System 750 XTR现场总线适配器
- 通过紧凑型Bluetooth®适配器进行临时安装
- 高防护等级的永久安装

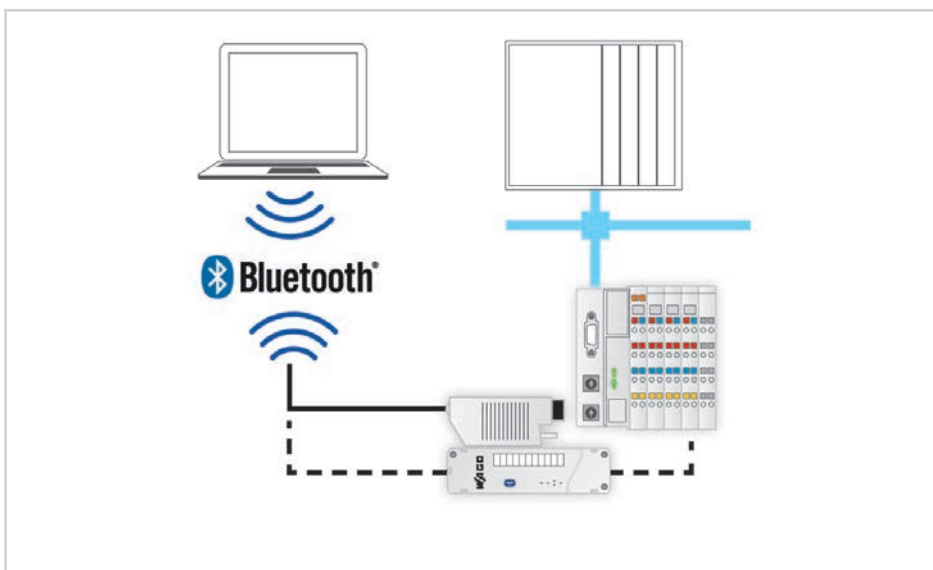

集成移动式传感器/执行器

- 最多8个模块之间相互交换数据
- I/O模块中的无线收发器/接收器
- 适用于
 - 可编程现场总线控制器
 - 现场总线适配器
- 循环时间 < 30 ms
- 开阔环境中传输距离可达1000 m

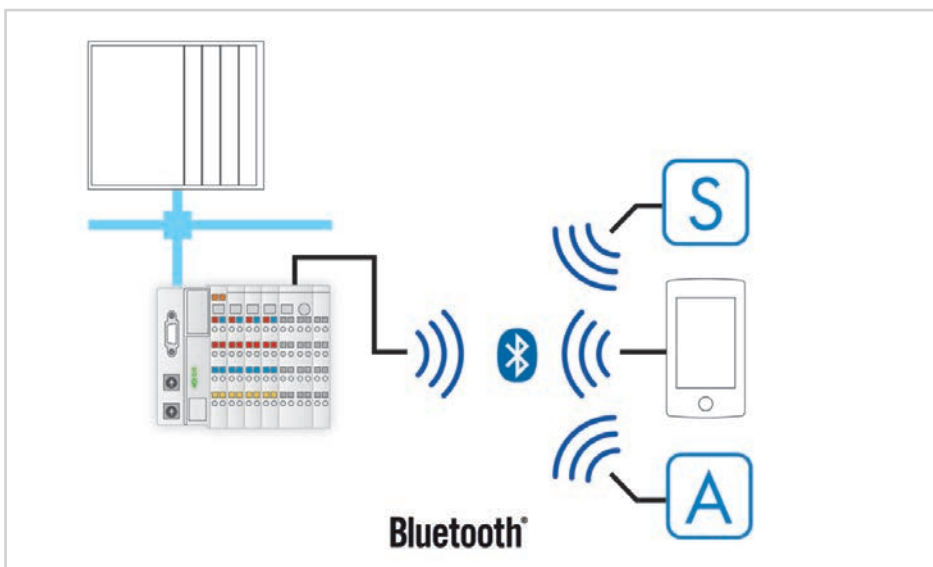

连接移动系统, 在两个及以上站点间进行数据交换

- 独立于现场总线, 实现I/O站点间(最多8个)或可编程现场总线控制器间连接
- 示例: 在一个固定的系统中接入一个移动单元
- 或用于多个站点间长距离的无线数据交换
- 过程数据耦合
- 循环时间 < 30 ms
- 开阔环境中传输距离可达1000 m

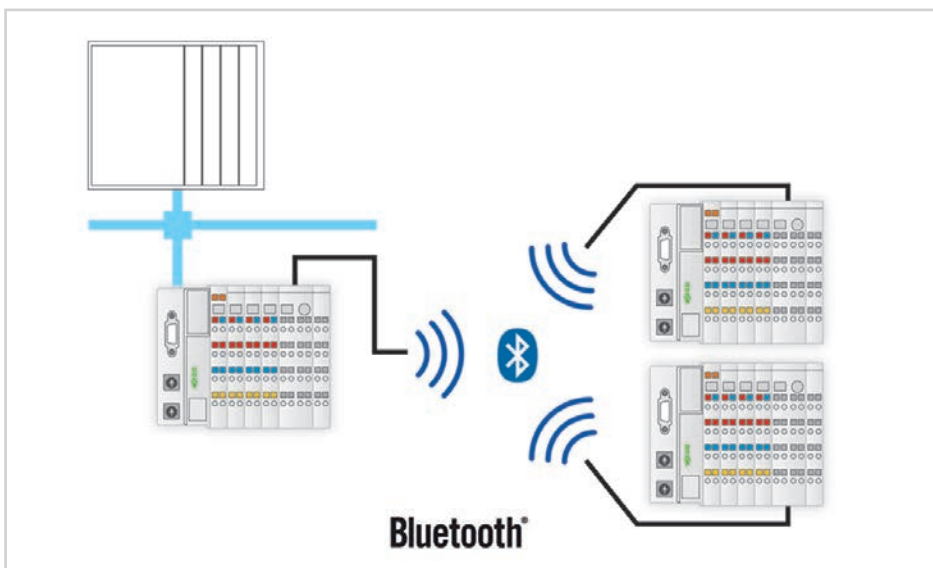

Bluetooth®无线技术 应用及安装说明

以太网现场总线通信

- 点对点连接, 如连接移动单元与中央控制器或连接多个固定站点
- 通过Bluetooth®无线技术传输MODBUS/TCP、PROFINET、Ethernet/IP等
- 过程数据耦合
- 开阔环境中传输距离可达400 m

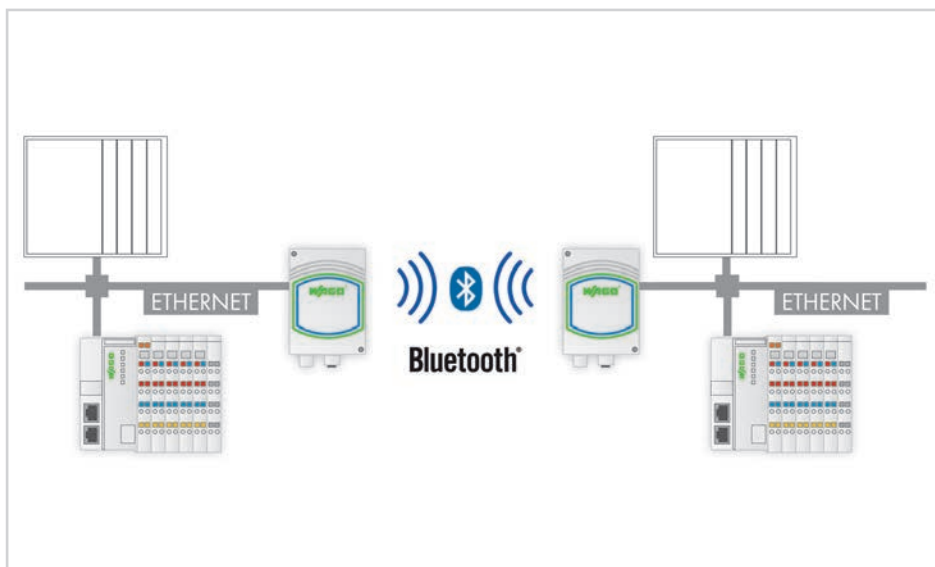

连接移动系统(IP 67)

- 独立于现场总线, 实现I/O站点间或可编程现场总线控制器间的连接
- 示例: 在一个固定的系统中接入一个移动单元
- 过程数据耦合
- 开阔环境中传输距离可达100 m

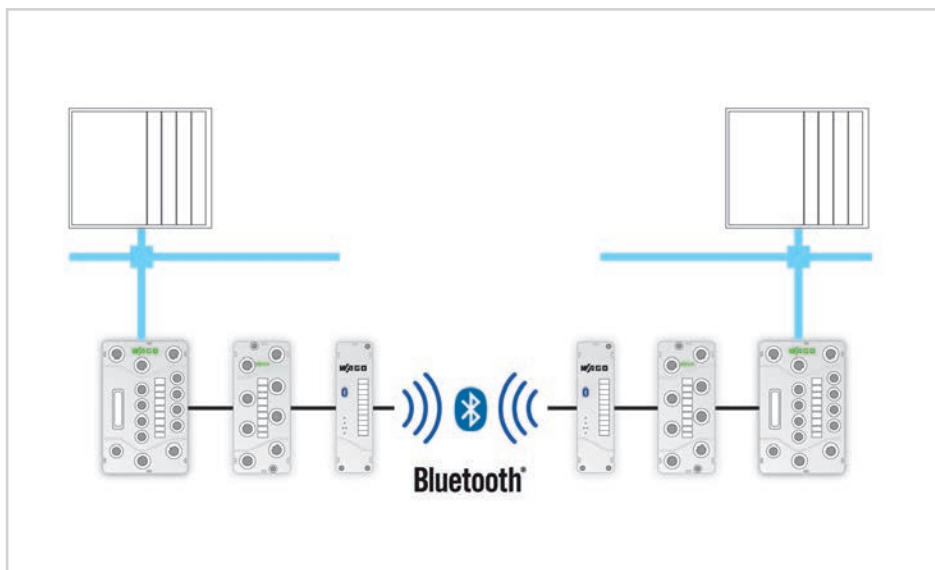

连接移动系统

- 通过Bluetooth®无线技术传输以太网报文
- 点对点连接, 例如: 在一个固定的系统中接入一个移动单元
- 过程数据耦合
- 开阔环境中传输距离可达400 m

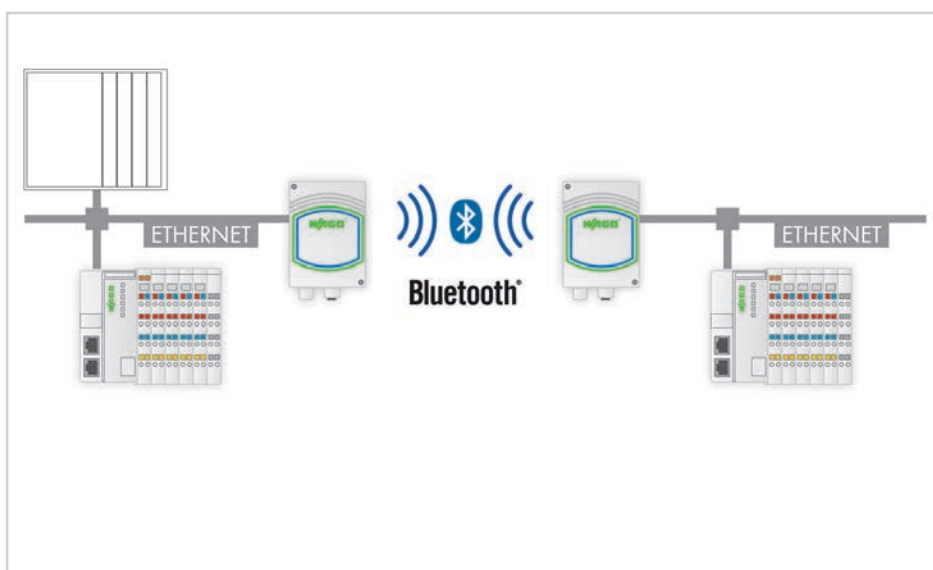

串行设备的无线连接

- 连接带有RS-232接口的标准设备
- 示例: 连接在移动设备上的打印机由固定基础系统控制
- 或便携式RFID读写器
- 开阔环境中传输距离可达100 m

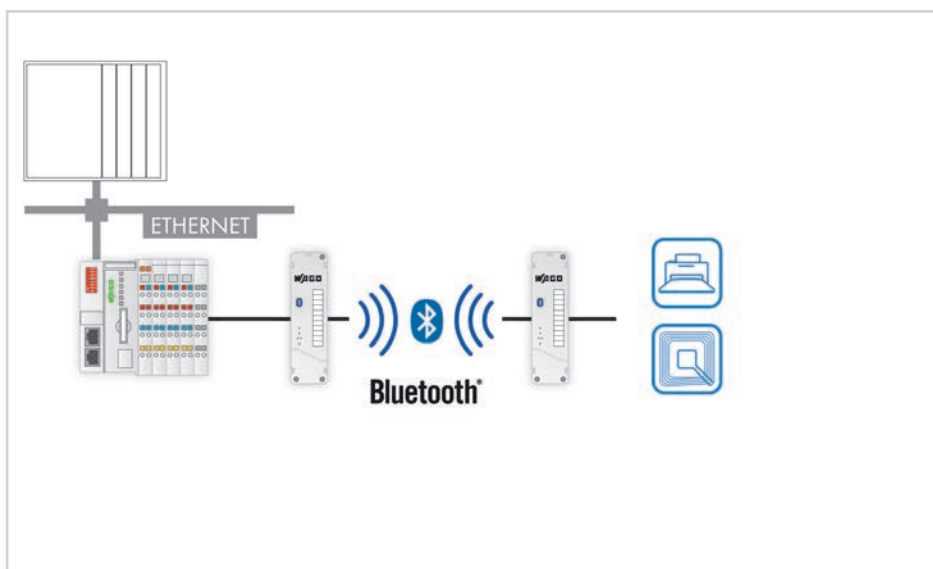

8 Bluetooth® 蓝牙模块, RS-232, IP67



WAGO Bluetooth® 蓝牙模块(757-801)可将串行接口与外部蓝牙设备(例如: 带有蓝牙功能的PC或笔记本)进行无线连接。数据交换符合Bluetooth® SPP (Serial Port Profile)标准。

由于该模块可自动重建无线连接(例如: 连接第2个蓝牙模块), 因此可取代两个串口设备间的连接电缆。较高的防护等级允许该蓝牙模块牢固地安装于控制柜外。

共存性能:

- AFH (自适应跳频)
- 可调节传输功率, 具有数据交换以及设备搜索的配置上限
- 用于高性能跳频扩展技术FHSS的可配置通道黑名单
- 支持优化共存的设备搜索功能(介质分配额< 5%, 分配持续时间<100 ms)

说明	型号	每包数量
Bluetooth® 蓝牙模块	757-801	1
附件	型号	
标记条, 标记笔	详见10章	
认证		
一致性标志	CE	
Bluetooth®	Bluetooth® 认证	
技术参数		
版本	2.1	
无线等级	Class 1/最大100米	
天线	集成	
RF输出功率	最大+10 dBm	
RF输入灵敏度	典型-82 dBm	
频率范围	2.402 ... 2.483 GHz (ISM频段)	
通信类型	点对点连接	
支持标准	串口配置文件(SPP)	
安全加密	Bluetooth® 安全模式4" 安全简易配对(Secure Simple Pairing)"128位加密	
外形尺寸(mm) W x H x L	30 x 0 x 117 (不包含电缆)	
重量	418 g	
安装方式	螺钉安装	
端口	RS-232接口(RX/TX), 带有硬件流程控制(CTS/RTS) Bluetooth® 无线接口	

技术参数	
波特率	9600 ... 115200 bps
指示灯	5个LED
供电电压	+24 V DC
电压范围	+10 V ... +32 V DC
输入电流(24 V DC)	< 50 mA
EMC - 抗干扰性	符合EN 61000-6-2标准
EMC - 辐射干扰	符合EN 61000-6-3标准
允许工作温度范围	-20 °C ... +60 °C (固定安装); -5 °C ... +60 °C (移动安装)
储存温度	-30 °C ... +80 °C
防护等级	IP67
连接电缆	
长度	5 m
电缆	外护套: 聚氨酯, 无卤素 黑色
电缆外径	6.6 mm (± 0.2 mm)
屏蔽	铜丝网, 镀锡, 单股线外径0.10 mm
芯线根数及导体截面积	4 x 0.34 mm ² + 2 x 0.75 mm ² 导线0.34 mm ² , 超细绞合43 x 0.10 mm 导线0.75 mm ² , 超细绞合21 x 0.205 mm 通过颜色识别导线
弯曲半径	10倍电缆外径, 以便灵活应用
弯曲周期	1百万次

8 Bluetooth® 或 WLAN 无线技术 应用及安装说明

548

无线工程

- 调试和维护
- 将笔记本电脑与自动化系统相连接

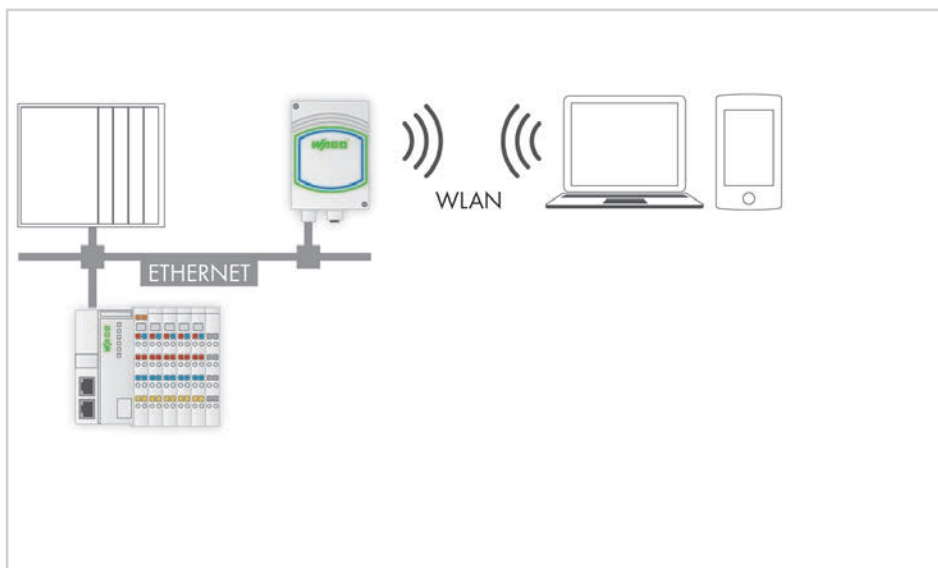

连接移动系统

- 点对点连接, 例如: 在一个固定的系统中接入一个移动单元
- 通过WLAN无线技术传输以太网报文
- 过程数据耦合
- 开阔环境的传输距离可达400 m(频段 2.4 GHz)
- 开阔环境的传输距离可达200 m(频段 5 GHz)



以太网现场总线通信

- 点对点连接, 如连接移动单元与中央控制器
- 通过WLAN无线技术传输MODBUS/TCP、PROFINET、Ethernet/IP等
- 过程数据耦合
- 开阔环境的传输距离可达400 m(频段 2.4 GHz)
- 开阔环境的传输距离可达200 m(频段 5 GHz)

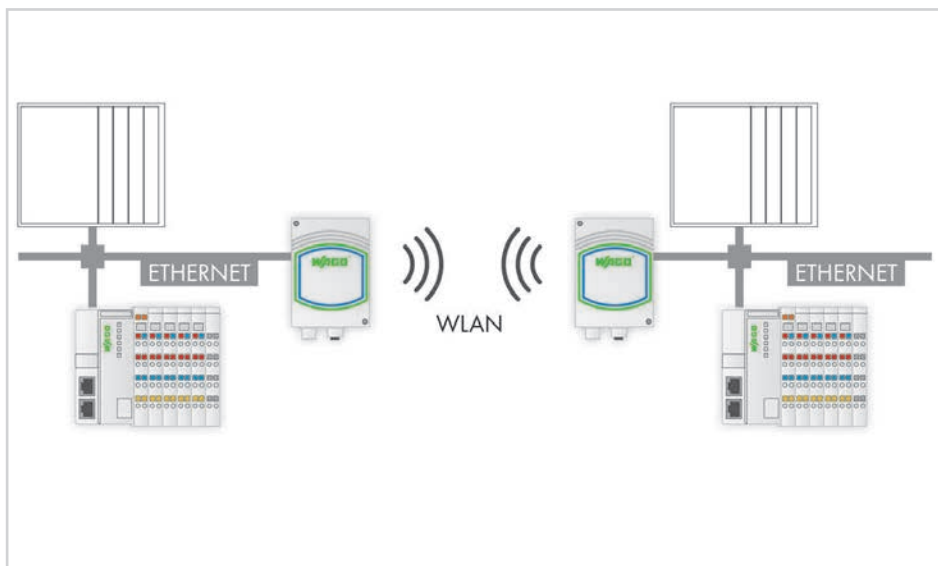

Bluetooth®或WLAN无线以太网网关

用于以太网协议的无线传输连接

**Power connector:**

M12 plug, A-coded

-
- 1: Vin + (9 ... 30 VDC)
 - 2: Digital input GND
 - 3: Vin GND (0 V)
 - 4: Digital input + (9 ... 30 VDC)
 - 5: Functional ground

ETHERNET connector:

M12 socket, D-coded

-
- 1: Transmit +
 - 2: Receive +
 - 3: Transmit -
 - 4: Receive -

758-918 Bluetooth®或WLAN无线以太网网关可轻松创建以太网协议(例如: PROFINET, MODBUS/TCP和Ethernet/IP)的无线通信连接。

该网关可替代电缆在两个自动化设备之间创建一个强大、完善的Bluetooth®或WLAN连接。

同时, 该网关还可提供丰富的配置选项并因此可用作接入点运行。

该网关具有IP65外壳及全向天线, 适于极端工业环境应用。简单的按钮操作使两个无线以太网网关之间实现快速连接。

其它设置可通过基于Web的管理器实现。

注意:

建立点对点的连接时需要使用两个无线以太网网关。

说明	型号	每包数量
无线以太网网关	758-918	1
附件	型号	每包数量
IP67电缆和连接器	详见11章	
认证		
一致性标志	CE	

技术参数	
无线技术	Bluetooth®: 4.0; WLAN: 802.11a/b/g/d/e/i/h
拓扑结构	点对点连接
安全认证(WLAN)	WPA/WPA2 PSK, LEAP, PEAP
安全加密(WLAN)	None, WEP64, WEP128, TKIP, AES/CCMP
频段	ISM band, 2.4 GHz (Bluetooth®, WLAN); ISM band, 5 GHz (WLAN)
传输范围	可达400 m
天线	内置全向天线
供电电压	24 VDC
电压范围	9 ... 30 VDC
端口	ETHERNET连接器: M12孔式接头, D型 电源连接器: M12针式接头, A型
配置	简单的按钮操作和基于Web的管理
输入点数	1个 (触发输入: 9 ... 30 VDC)
外形尺寸(mm) W x H x L	67.8 x 33.2 x 92.7
重量	120 g
工作温度	-30 ... +65 °C
储存温度	-40 ... +85 °C
防护等级	IP 65

8 EnOcean®无线通信技术 应用及安装说明

550

独立解决方案, 适于DIN导轨安装

- 无线接收器, 安装在轨装式外壳内
- 4通道无线接收器, 安装在70 mm厚的轨装式外壳内
- 不同类型的继电器输出
- 开阔环境中传输距离可达300 m, 楼宇中约30 m

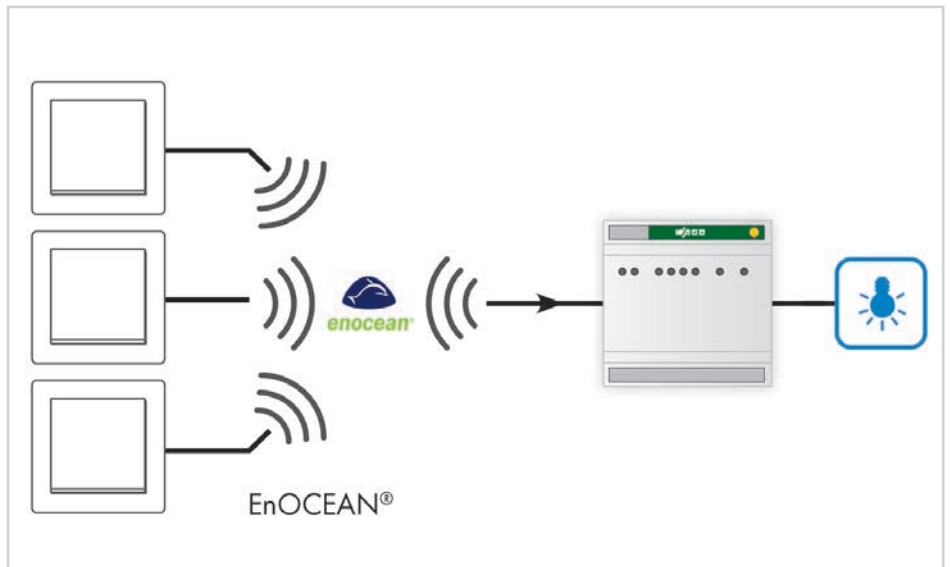

借助WINSTA®连接器进行接插式安装

- 不同设计, 如完全集成的百叶窗控制
- 4通道照明控制
- 适于墙体、地板和天花板安装
- 开阔环境中传输距离可达300 m, 楼宇中约30 m
- 更多WINSTA®相关信息详见总目录第5册

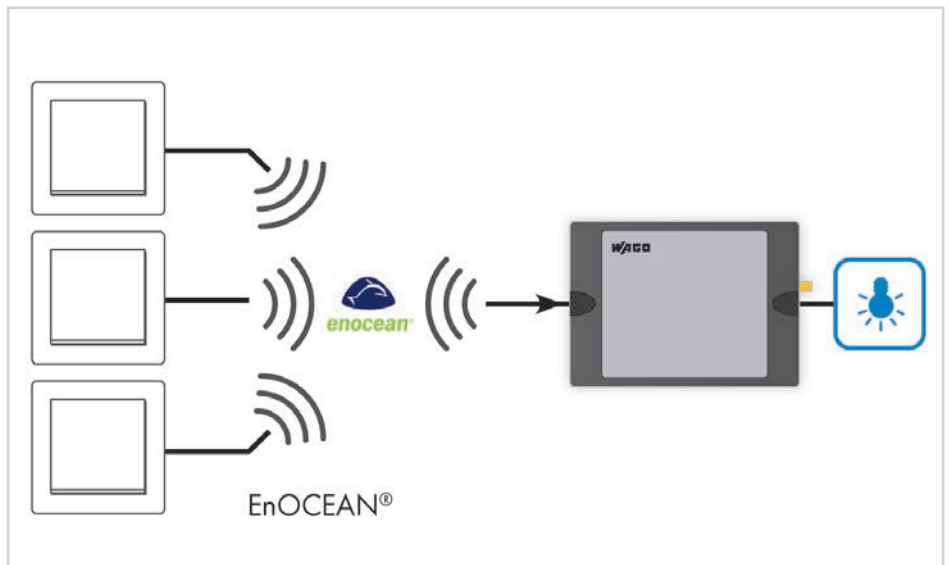

集成在WAGO-I/O-SYSTEM中

- 接收器集成于总线模块
- 适用于
 - 可编程现场总线控制器
 - 现场总线适配器
- 开阔环境中传输距离可达300 m, 楼宇中约30 m

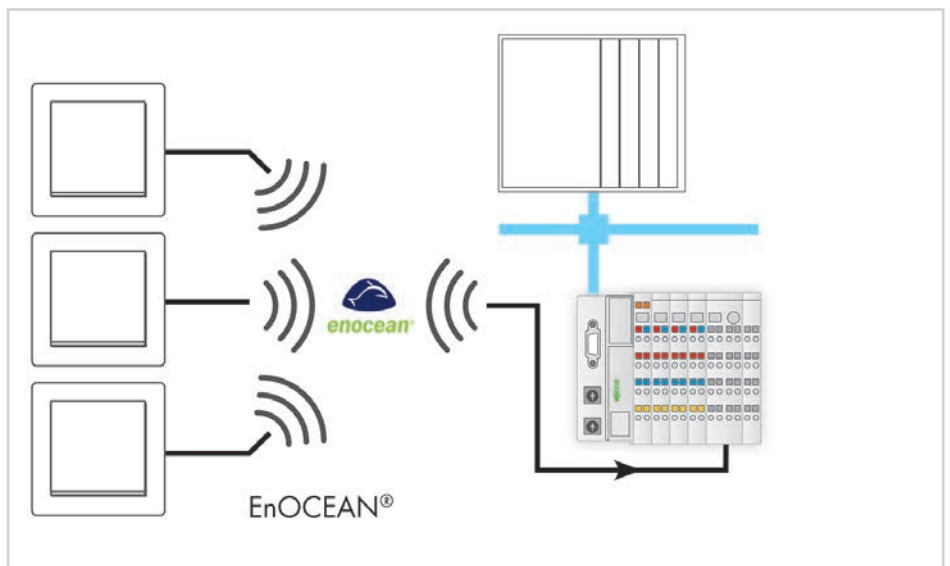

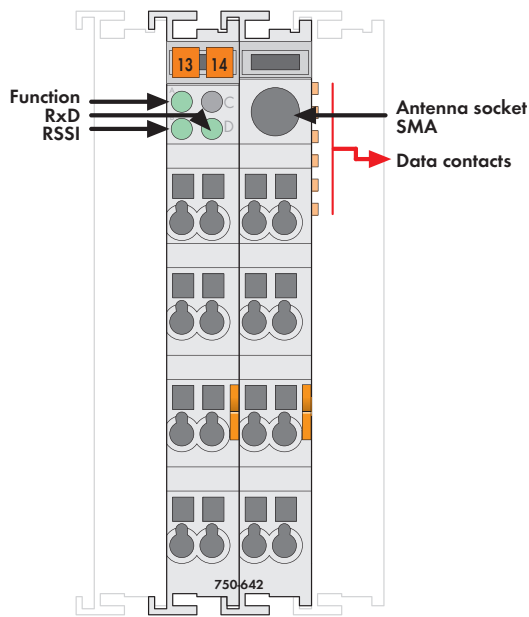

该型号不包含小型WSB标记系列

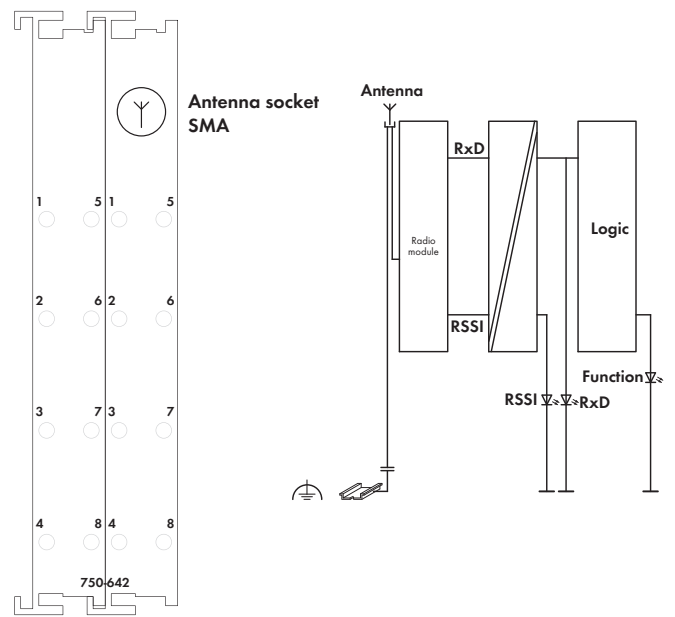

750-642模块可以接收基于EnOcean无线技术(免维护、无需电池、无需接线)的开关或传感器的无线信号。



当配合WAGO-I/O-SYSTEM 750系列控制器使用时, WAGO提供相应的程序功能块, 以便于客户使用和编程。

EnOcean发送装置(如: 开关和传感器等)无需电池和电源, 它工作所需的能量是由某种能量(如: 热量、太阳能、机械能等)转换而来的。发送装置的无线电波辐射能量小于移动电话的百万分之一。在一个EnOcean系统中, 发送装置的数量没有限制。但是因为通信的密度, 每一个750-642模块可以接收大约100个发送装置的数据。

提供40亿个代码用于发送/接收任务。EnOcean重复发送3次无线信号且传输时间很短, 所以具有很高的抗干扰性。

EnOcean在开阔环境中的传输距离最大为300米, 在楼宇中由于建筑结构的限制, 传输距离为30米(请参阅手册及相关资料)。RSSI灯指示是否在现场检测到EnOcean信号。

该模块集成一个SMA接口, 用于连接外置天线。外置天线758-910具有磁性底座, 通过一根带SMA接头的2.5米同轴电缆与750-642模块连接。

说明	型号	每包数量	
无线接收模块	750-642	1	
附件			
小型WSB标记系列			
	空白	248-501	5
	带标记	详见11章	
外置天线	GSM 900/1800	758-910	1
认证			
RTTE一致性标志	www.wago.com		
一致性标志	CE		
韩国认证			
UL 508			
ANSI/ISA 12.12.01	Class I, Div. 2, Grp. ABCD, T4		
TÜV 07 ATEX 554086 X	I M2 Ex d I Mb, II 3 G Ex nA IIC T4 Gc, II 3 D Ex tc IIIC T135 °C Dc		
IECEX TUN 09.0001 X	Ex d I Mb, Ex nA IIC T4 Gc, Ex tc IIIC T135 °C Dc		

技术参数	
频段	868.3 MHz
传输范围	开放环境中300米 (典型楼宇应用, 参见手册)
传输协议(无线电报)	EnOcean
电流消耗(内部)	80 mA
供电电压	通过系统电压DC/DC
隔离	500 V天线连接/系统
内部位宽	1 × 24位输入/输出(3字节用户数据) 1 × 8位控制/状态
外形尺寸(mm) W × H × L	24 × 64.8* × 100 * + SMA接口凸出的长度约6.5 mm
重量	86.5 g
EMC - 抗干扰性	符合EN 61000-6-2标准
EMC - 辐射干扰	符合EN 61000-6-3标准

4通道EnOcean无线接收器模块，
带有4个转换触点，8 A

4通道EnOcean无线接收器模块，
带有4个常开触点，16 A

该4通道EnOcean无线接收器模块带有轨装外壳，可用来切换4个独立的电子设备或负载。无线接收器模块采用EnOcean无线电技术(PTM + STM模块)处理由传感器(二进制信息)传输的报文。

通过继电器触点切换输出。

- 无线接收器模块适用于无电池的无线传感器
- LED指示开关状态
- 外置天线用来获得最佳的传输范围(必备)
- 频段为868 MHz
- 通过学习模式实现变送器至接收器分配

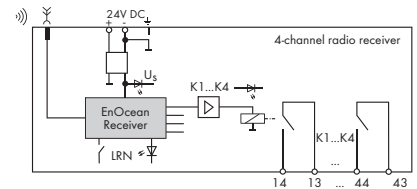
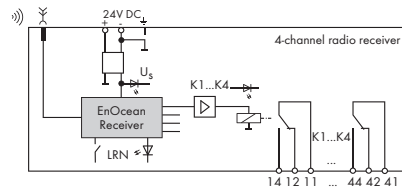

说明	型号	每包数量	型号	每包数量
4通道EnOcean无线接收器模块	789-602	1	789-601	1
	产品停止供货 截止日期: 2015年10月31日		产品停止供货 截止日期: 2015年10月31日	

技术参数

供电电压	24 V DC	24 V DC
电压范围	-15 % ... +20 %	-15 % ... +20 %
电流消耗(内部)	最大90 mA	最大90 mA
接收通道数量	40 (每个输出端10个)	40 (每个输出端10个)
通道数量	4 (继电器输出端)	4 (继电器输出端)
输出电流(每个通道)	最大8 A, AC1	最大16 A, AC1
负载类型	阻性负载/电机负载	阻性负载/灯负载
切换频率	最大< 5 Hz	最大< 5 Hz
发射器/输出命令的延迟时间	< 100 ms; 40 ms ... 70 ms(典型)	< 100 ms; 40 ms ... 70 ms(典型)
开关电压	230 V AC	230 V AC
熔断保护	负载: 断路器, 最大16A	负载: 断路器, 最大16A
隔离	干接点	干接点
允许环境温度	0 °C ... +55 °C	0 °C ... +55 °C
储存温度	-25 °C ... +85 °C	-25 °C ... +85 °C
相对空气湿度(无冷凝)	85 %	85 %
污染等级	2	2
防护等级	IP20	IP20
安装位置	任意	任意
外形尺寸(mm) W x H x L	70 x 55 x 90	70 x 55 x 90
	以DIN 35导轨的上边线为高度基准	以DIN 35导轨的上边线为高度基准
导线连接技术	CAGE CLAMP®	CAGE CLAMP®
所接导线范围	0.08 mm ² ... 2.5 mm ² /AWG 28 ... 12 (THHN, THWN)	0.08 mm ² ... 2.5 mm ² /AWG 28 ... 12 (THHN, THWN)
剥线长度	5 ... 6 mm/0.22 in	5 ... 6 mm/0.22 in
参照标准/规范	抗振动性和耐冲击性, 符合IEC 60068-2-6和IEC 60068-2-27标准	抗振动性和耐冲击性, 符合IEC 60068-2-6和IEC 60068-2-27标准
附件: RF磁性天线, 包括带有SMA连接器的长度为3 m的连接线缆	758-910	758-910

	4通道无线接收器模块， 带有4个常开触点	2通道无线接收器模块， 带有百叶窗输出
--	-------------------------	------------------------

4通道无线接收器可用来切换4个独立的电气设备。2通道无线接收器带有2个百叶窗输出，可相互独立地加以控制。无线接收器使用EnOcean无线电技术(STM模块)处理由开关传输的报文。通过继电器触点切换输出。

- 无线接收器模块适用于无电池的无线传感器
- LED指示开关状态
- 外置天线用来获得最佳的传输范围(必备)
- 频段为868 MHz
- 通过学习模式实现发送器到接收器分配
- 可针对断电情况预先设定输出状态
- 使用WINSTA接插式连接器进行接线



770-629/101-000图示和结构图

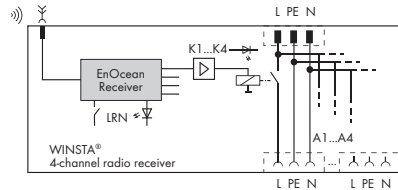

说明	型号	每包数量	型号	每包数量
WINSTA®无线接收器模块	770-629/101-000	1	770-629/102-000	1
	产品停止供货 截止日期: 2015年10月31日		产品停止供货 截止日期: 2015年10月31日	

技术参数

参数	770-629/101-000	770-629/102-000
供电电压	230 V AC, 50 Hz ... 60 Hz, 最大16 A	230 V AC, 50 Hz ... 60 Hz, 最大16 A
电压范围	± 10 %	± 10 %
电流消耗(内部)	最大21 mA	最大21 mA
通道数量	4	2
输出电流(每个通道)	最大16 A/4 A	2 A 电机负载
总电流	最大16 A	最大4 A
浪涌电流	最大120 A/50 ms	25 A
负载类型	阻性负载/灯负载	阻性/感性
切换频率	最大5 Hz	最大5 Hz
隔离	内部供电经隔离 2500 V脉冲耐受电压	内部供电经隔离 2500 V脉冲耐受电压
熔断保护	外部, 16 A最大	外部, 16 A最大
允许环境温度	0 °C ... +55 °C	0 °C ... +55 °C
储存温度	-25 °C ... +85 °C	-25 °C ... +85 °C
相对空气湿度(无冷凝)	85 %	85 %
污染等级	2	2
防护等级	IP20	IP20
安装位置	任意	任意
外形尺寸(mm) W x H x L	190 x 145 x 30	190 x 145 x 30
安装类型	螺丝钉墙上安装	螺丝钉墙上安装
参照标准/规范	抗振动性和耐冲击性, 符合IEC 60068-2-6和IEC 60068-2-27标准	抗振动性和耐冲击性, 符合IEC 60068-2-6和IEC 60068-2-27标准
附件: RF磁性天线, 包括带有SMA连接器的长度为3 m的连接线缆	758-910	758-910
WINSTA连接器连接用附件	输入: 插座, 3极, 例如770-103; 4通道输出: 插头, 3极, 如770-113	输入: 插头, 3极, 例如770-103; 2通道输出: 插座, 4极, 如770-114

外置天线, GSM 900/1800



外置天线, WLAN/Bluetooth 2.4 GHz



说明	型号	每包数量	技术参数
外置天线	GSM 900/1800	758-910	1
			频段: 870 MHz... 960 MHz; 1710 MHz ... 1880 MHz
			VSWR: 870 MHz ... 960 MHz < 1.5; 1710 MHz ... 1880 MHz < 1.5
			增益: 870 MHz ... 960 MHz 0 dB; 1710 MHz ... 1880 MHz 0 dB
			最大功率: 20 W
			电缆长度: 250 cm
			连接器: SMA直角型插头+铁氧体磁环
外置天线	WLAN/Bluetooth 2.4 GHz	758-912	1
			频段: 2400 MHz ... 2485 MHz
			增益: 2 dBi
			电缆长度: 250 cm
			连接器: SMA直角型插头

天线与WAGO EnOcean无线接收器模块配合使用时的注意事项: 天线需安装于面积至少为25 x 25 mm的金属板上。干扰源到外置天线和天线电缆的距离至少为30 mm, 并且天线和周围墙壁之间的空间至少为35 mm。任何情况下, 请保证天线电缆不被弯曲。否则可能导致天线损坏且不可修复(RG 174, 弯曲半径>15 mm)。

无线开关, EnOcean easyfit PTM 250



说明	型号	每包数量	技术参数
2通道照明控制	758-940/001-000	1	集成无线开关: EnOcean PTM 200
4通道照明控制	758-940/003-000	1	电力来源: 电动发电机, 免维护
2通道百叶窗控制	758-940/002-000	1	无线技术/范围: EnOcean 868 MHz, RPS类型2; 300m (开阔环境), 30m (建筑物中)
4通道百叶窗控制	758-940/004-000	1	总安装高度: 14 mm (框架紧靠墙壁)
			开关/框架开孔/中央金属板尺寸: 50 x 50 mm/55 x 55 mm/71 x 71 mm
			颜色: 白色

该通用开关可集成到BERKER、GIRA、JUNG和MERTEN等不同制造商的控制程序中。订货时不包括框架, 如需框架产品需单独订购。

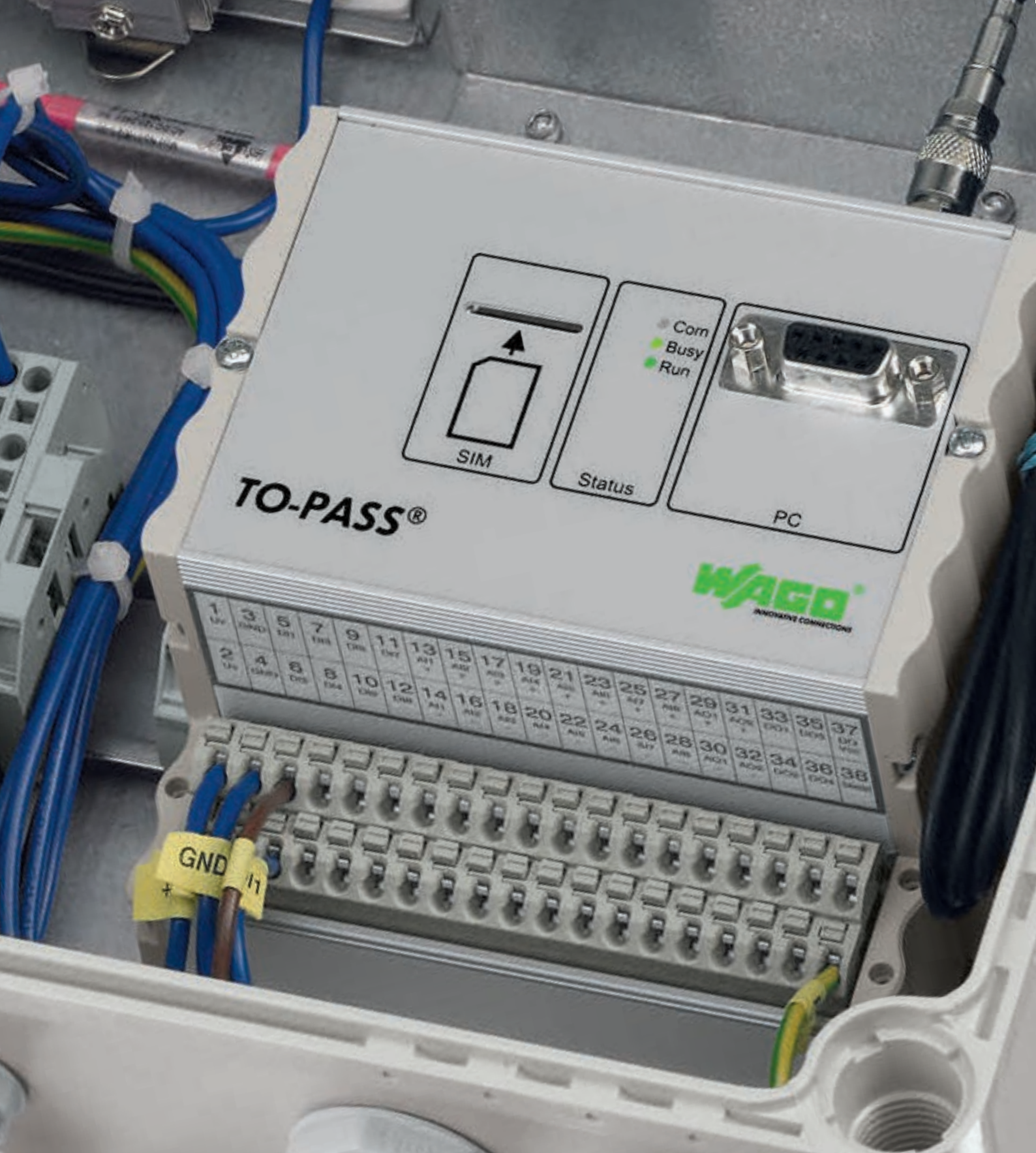

TO-PASS®远动技术

◀ 第3章

控制器

- 适用于远动技术的可编程现场总线控制器

TO-PASS®远动技术

- 基于GSM/GPRS的远动技术

第8章 ▶

无线技术

- Bluetooth®
- WLAN
- EnOcean®

	页码
基本产品信息	558
产品类型	559
产品型号解析	560
接口及配置	561
应用及安装说明	562
标准及应用条件	563



	说明	型号	
TO-PASS® 远动模块,	Compact	761-110	564
	Compact, 2 AI	761-111	565
	Compact, Web	761-112	566
	Compact, 2 AI, Web	761-113	567
	Compact, 2 AI, Web, MODBUS, RS-485	761-114	568
	Compact	761-210	569
	Compact, 8 AI, 事件记录器, 数据记录器	761-214	570
	Compact, 8 AI, Web, MODBUS	761-216	571
	Compact, 8 AI, Web, MODBUS, RS-485	761-217	572



TO-PASS® Mobile	4 AI	761-314	573
	4 AI, Web, MODBUS RS-232	761-316	574



TO-PASS® 户外防护箱	户外安装	761-9009	575
-----------------------	------	----------	-----



附件	天线附件, USB适配器, 串行电缆, 蓄电池		576
-----------	-------------------------	--	-----

从故障探测器到智能远动控制PLC

即使在恶劣的室外条件下, TO-PASS® 模块也能随时对远程对象进行监控。借助GSM网络, TO-PASS® 模块无需数据线或无线链路即可实现无线通信。

数据可被发送至用户选定的目标地址(例如WAGO Web portal)且通过任何浏览器均可轻松访问。远程访问可以保证系统更加稳定可靠,同时减轻维护人员的负担,不再需要费时的现场勘查。与合适的GSM服务供应商签订合同后,无线连接比标准有线连接更加高效,性价比更高。TO-PASS® 紧凑型模块无需编程知识即可通过配置工具进行调试,由此可以方便地利用无线通信和远动技术。

应用: 故障信息监控

故障信息在本地采集后通过SMS、email或传真传输。反过来又可通过SMS连接输出。

应用: 周期监控

过程数据在周期记录后,可通过Web利用GPRS传输并集中保存。由此用于分析和进一步处理,并调整生产流程。

应用: 探测及对象跟踪

借助GPS, TO-PASS® Mobile可捕捉位置和过程数值。跟踪人员和车辆、监控行程、管理车队等。

应用: 智能远动PLC

智能数据预处理功能与集成于TO-PASS® 中心数据库的完美结合具备绝佳的扩展性能,可全面支持各种应用(甚至最复杂的应用)。

通过Web Portal进行数据采集、分配

TO-PASS® Web Portal是一款自适应Portal,无需编程即可识别TO-PASS® 紧凑型模块数值,并执行存储和可视化任务。通过因特网Web浏览器即可轻松查看和管理数据。

远程参数设置

所有TO-PASS® 产品都能通过GSM网络中的CSD服务进行远程参数配置。

内置定位系统

内置GPS接收器允许TO-PASS® Mobile设备探测20 m范围内的位置信息并将其与实际过程数值一同管理。该功能十分有帮助,例如,有助于按规定不间断地记录食品海陆运输的冷链数据。

高防护等级

借助TO-PASS® 室外防护箱,即使是在恶劣的环境条件下,也可使用远动模块。其外壳可防潮。集成的UPS可在供电故障时保证系统正常运行,也可发送故障信息。内置的可加热外壳(选配)扩展了产品的工作温度范围,拓宽了应用领域,例如可用于风电厂。太阳能运行方式也可确保其独立使用。

认证

TO-PASS® 产品获得了世界范围内电话网络方面的广泛认证。这意味着在欧盟范围内可不受限制的应用该产品。此外,它还得到了克罗地亚、土耳其、新加坡、美国、加拿大和墨西哥等国家的应用认证。针对其他国家的应用认证请联系公司。

- 操作简便
- 丰富产品满足不同需求
- 无需编程知识即可进行参数设置
- GSM网络广泛覆盖
- 通过Web portal实现数据采集/分发
- 移动无线网络资费低廉,通常< 10 €/月
- 选配: 高等级防护

运动技术 – TO-PASS®

产品类型

TO-PASS® Compact (A)

- 紧凑型运动模块
- 内置GSM调制解调器
- 内置不同配置的I/O模块
- 通过SMS、e-mail、fax或电话传送信息
- 通过SMS切换输出

TO-PASS® Compact, 事件/过程记录(A)

- 同上
- 本地存储所有状态变化数据
- 本地存储所有过程数据(周期, 可设置)



TO-PASS® Compact, Web (B)

- 同上
- GPRS: 永久在线连接
- 可向TO-PASS® Web Portal周期发送数据
- 可向固定IP地址的控制器周期发送数据, 该控制器可通过TO-PASS® Web连接器接收并进一步处理数据(参见应用说明)
- 可向任何具有固定IP地址且配备TO-PASS®通信协议的PC周期发送数据

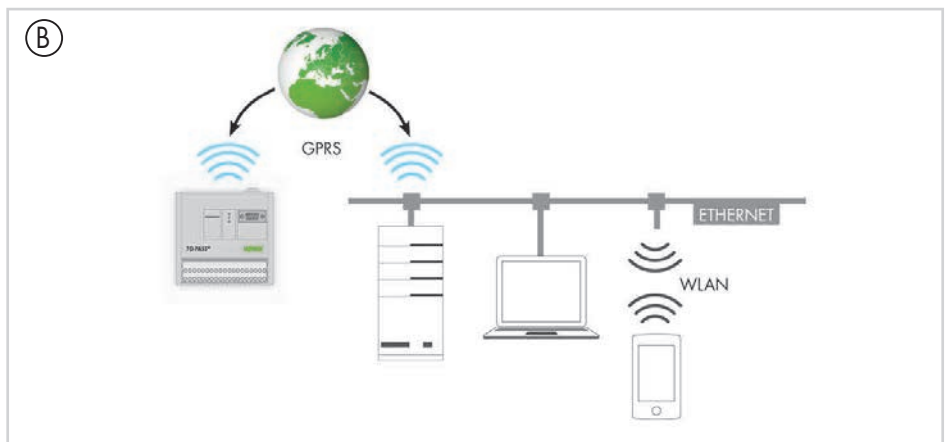

TO-PASS® Compact, MODBUS (C)

- 同上
- 通过MODBUS读取数据, 例如, 读取WAGO-I/O-SYSTEM 750数据
- 根据不同型号, 可通过RS-232或RS-485接口连接

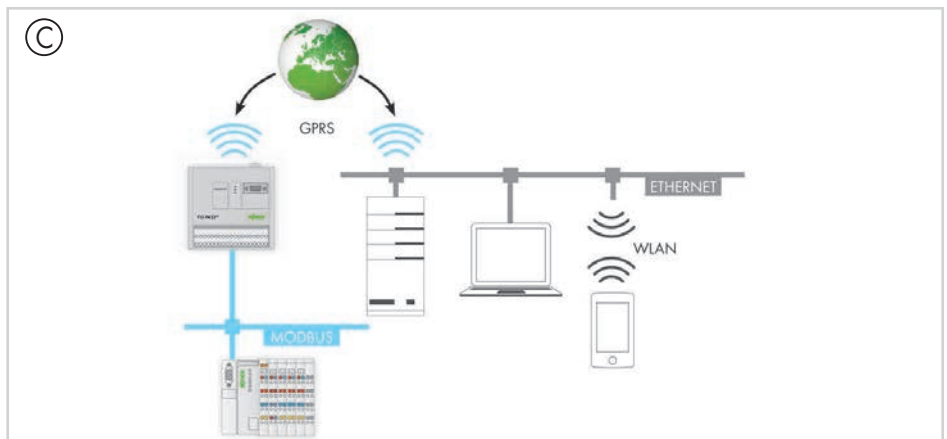

TO-PASS® Mobile (D)

- 与TO-PASS®紧凑型相似
- 通过GPS提供定位

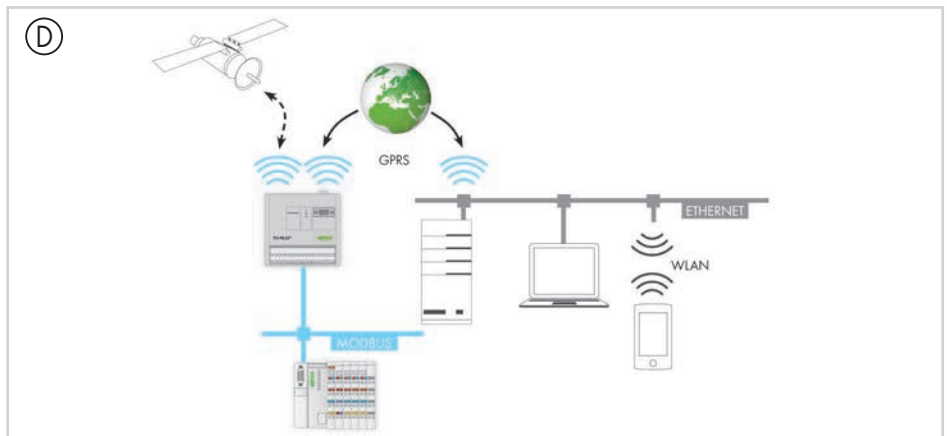

产品型号说明

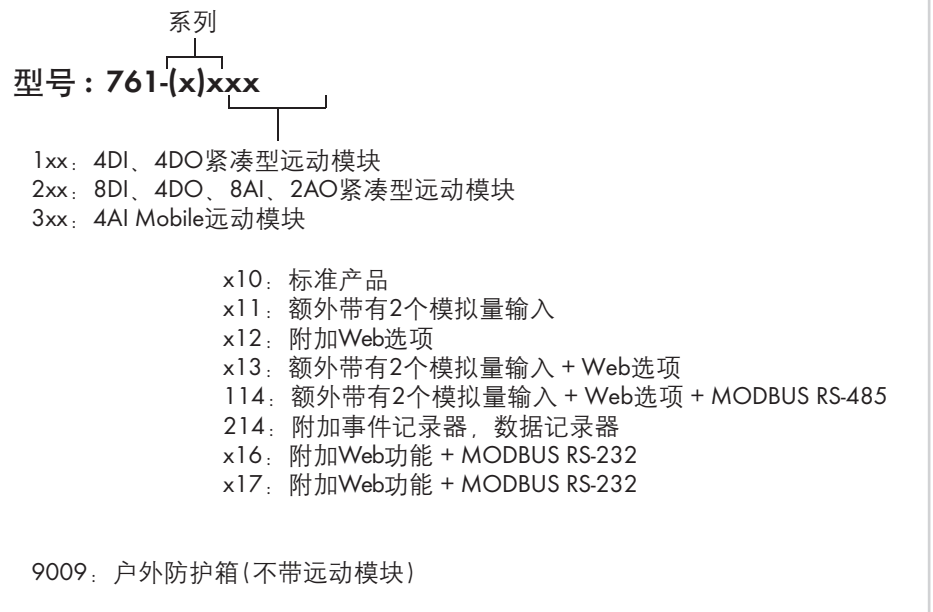

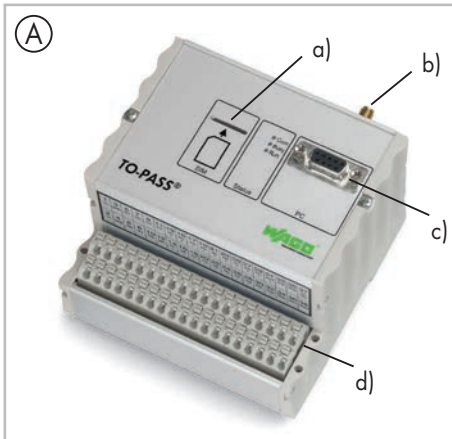

TO-PASS® Compact (A)

- SIM卡槽(a)
- 天线连接(b)
- RS-232/-485串行接口(c)
- I/O连接层(d)
- W x H x L (mm) 109 x 78 x 105
以DIN 35型导轨上边线为高度基准

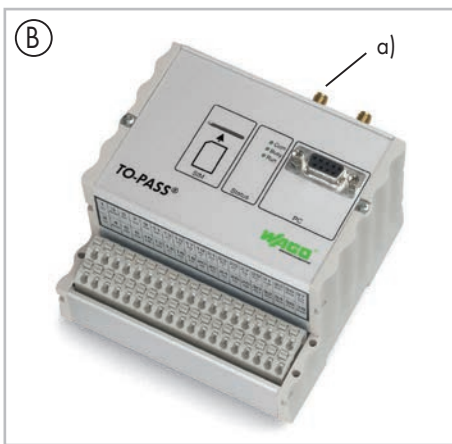

TO-PASS® Mobile (B)

- 与TO-PASS®紧凑型相似
- 可附加GPS接收器用天线连接器(a)

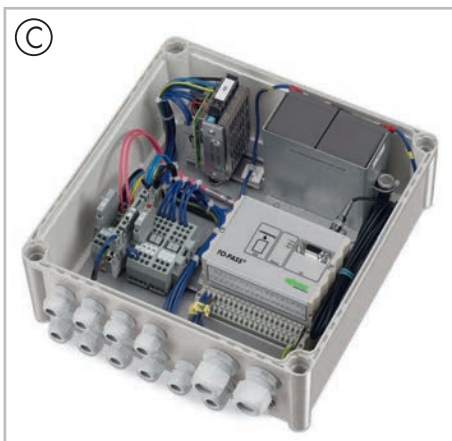

TO-PASS®户外防护箱(C)

- 外形紧凑,可将远动模块安装于具有IP 66防护等级的外壳内
- 内置GSM天线
- 230 VAC供电电压
- 由电池提供断电保护
- 选配: 内置加热器可适用于最低-4°C的温度环境
- 也可采用自给型太阳能运行模式
- W x H x L (mm) 280 x 130 x 310
含电缆夹

通过TO-PASS® Web Portal管理数据

带Web功能的TO-PASS®紧凑型及TO-PASS® Mobile模块可向中央Web服务器周期发送数据。过程映像(如所有数字量、模拟量输入的状态和数值信息)可按照设定的时间间隔发送到Web服务器,并存储到数据库中,信息均带有时间戳。这样就无需使用标准的数据记录器,省却繁琐的数据读取过程。

TO-PASS® Web Portal可作为Web服务器使用。

除了简单的数据存储,它还提供带密码保护的可视化功能,显示当前过程数据及测量值历史记录信息。通过使用Internet浏览器登陆网址: <http://www.to-pass.com>就可简单地控制和管理您的数据。更多TO-PASS® Web Portal相关信息参见第1章。

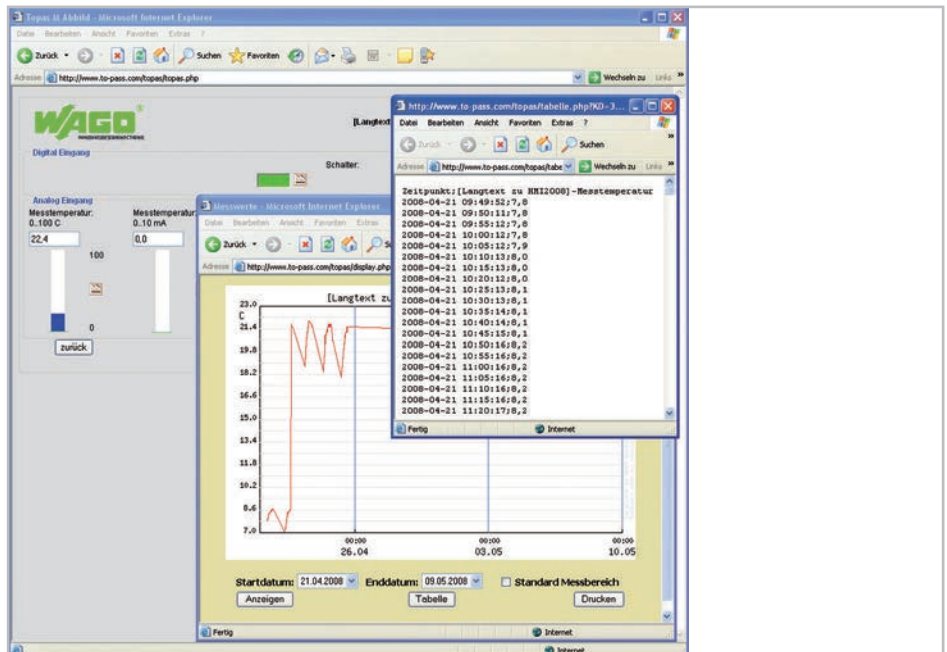

应用: TO-PASS® Web Portal可作为带评估功能的中央Web服务器

使用TO-PASS® Web连接传输数据

TO-PASS® Web连接功能块可将故障探测器轻松集成至控制系统。故障和事件信息以GPRS字符串的形式通过HTTP传输至固定IP地址的WAGO控制器。反过来,也可将数据通过不同通信协议(如MODBUS TCP, BACnet, IEC远动协议)传输至中央控制系统。

配套适用的控制器参见第3章。

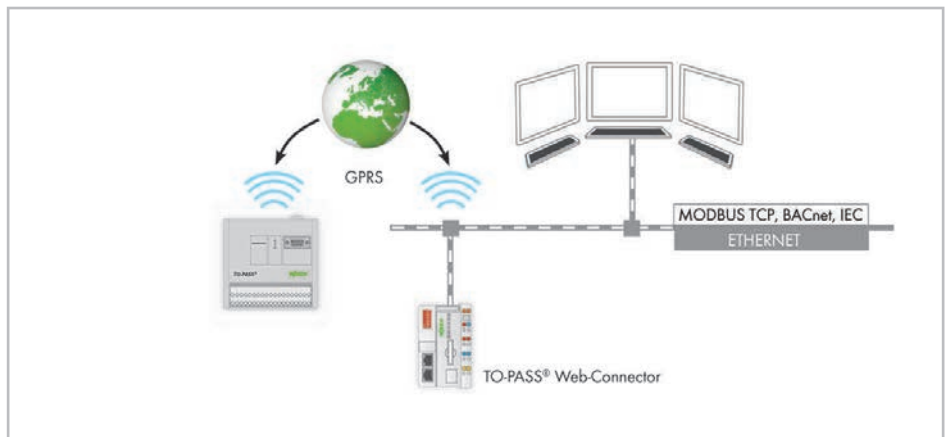

应用: TO-PASS® Web连接器用于连接本地数据和控制系统

智能分布式数据预处理

连接WAGO-I/O-SYSTEM 750的可编程现场总线控制器与TO-PASS®配合使用适于执行需要本地控制器的远动任务。通过标准路由器连接GPRS——我们可根据您的需要推荐相关产品。提供与TO-PASS® Web Portal进行通信的预置功能块。这些智能远动站点也可完全集成到TO-PASS®基础架构中,从而完美融入应用环境。

WAGO-I/O-SYSTEM 750控制器的相关信息参见第3章。

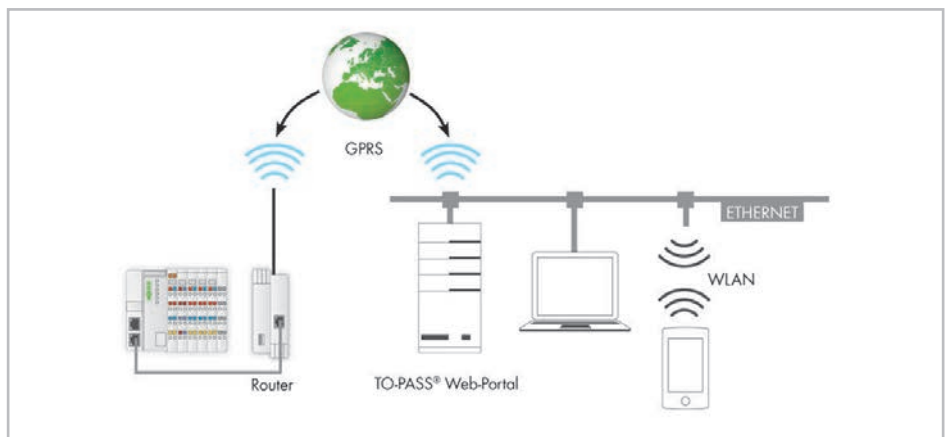

应用: 连接WAGO-I/O-SYSTEM 750的可编程现场总线控制器可作为TO-PASS®数据记录器和数据预处理器

常规参数

工作电压	10-30 VDC
工作温度	-20 °C ... +70 °C
储存温度	-40 °C ... +85 °C
相对湿度(无冷凝)	95 %
工作海拔	0 m ... 2000 m
储存/运输海拔	0 m ... 15000 m
污染等级	2, 符合 IEC 61131-2 标准
抗振动	4g, 符合 IEC 60068-2-6标准
抗冲击	15g, 符合 IEC 60068-2-27标准
EMC - 抗干扰性	EN 61000-6-2
EMC - 辐射干扰	EN 61000-6-3
防护等级	IP20
安装类型	固定在DIN导轨上
安装位置	任意
天线连接	SMA接口
连接技术	250系列接线端子, 具有插线式弹簧接线单元
导线截面积, 剥线长度	0.5 mm ² ... 1.5 mm ² /22 ... 14 AWG, 9 mm/0.35 in.

TO-PASS® Compact

用于故障检测/指示、监控和远程控制的运动模块

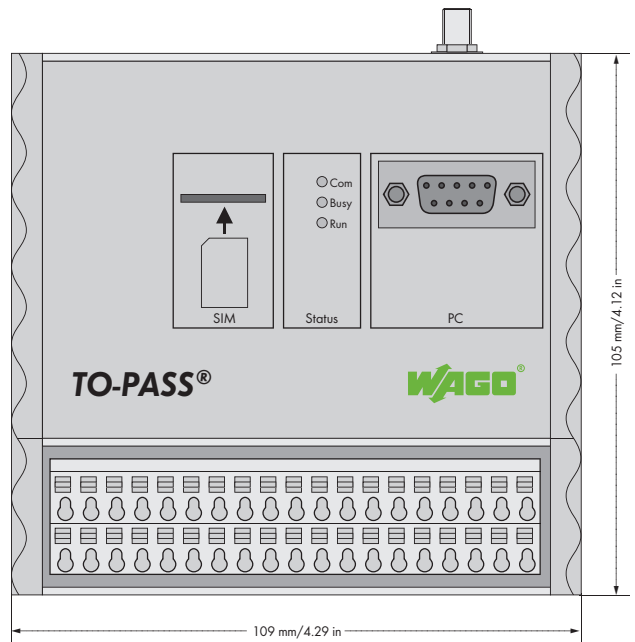

该紧凑型运动模块可通过GSM网络对设备和系统进行故障检测/指示和监控。借助内置的四频GSM调制解调器，该模块可在全球多个国家应用。信息可通过SMS、电子邮件、传真或电话进行传送。输出切换可通过SMS实现。

该模块带有4个数字量输入和4个数字量输出，且内置GSM调制解调器，是温度范围介于-20 °C至+70 °C的分布式站点应用的理想之选。其适于DIN导轨安装，直观的用户友好型软件使模块操作十分简单。工作电压范围：+10V至+30VDC。

特殊功能：

- 确认：确认任何故障信息
- 备用：自动远程切换备用服务
- 远程配置：编程及远程控制可在办公室轻松实现

说明	型号	每包数量
TO-PASS® Compact	761-110	1
附件		
天线, USB适配器和供电单元	详见576 ... 577页	
TO-PASS®配置软件	详见第1章	
认证		
认证	适用于所有欧盟国家 适于其他国家的认证请联系查询	
UL 508		
技术参数		
工作温度	-20 °C ... +70 °C	
安装方式	DIN 35型导轨	
天线连接	SMA	
连接类型	端子排(WAGO 250系列), 具有插线式弹簧接线单元	
所接导线范围	0.5 mm ² ... 1.5 mm ² /AWG 22 ... 14	
剥线长度	9 mm/0.35 in	
外形尺寸(mm) W x H x L	109 x 105 x 78	
重量	407 g	
储存温度	-40 °C ... +85 °C	
防护等级	IP20	
EMC - 抗干扰性	符合EN 61000-6-2标准	
EMC - 辐射干扰	符合EN 61000-6-3标准	

技术参数	
数字量输入：	
输入点数	4 (Type 3)
输入电流	最大2.9 mA, 在30 V DC时
信号电压(0)	0 V ... 5 V DC
信号电压(1)	7 V ... 30 V DC
数字量输出：	
输出点数	4个接点
输出电流(最大)	0.5 A/30 V DC, 短路保护
通信	GSM四频
通信类型	SMS (双向), 无线通信拨号连接(CSD)
信号显示	3个LED运行状态指示灯
工作电压	+10 V ... +30 V DC
关断电流	工作电压为+24 V时约20 mA
传输期间的电流	工作电压为+24 V时< 500 mA

TO-PASS[®] Compact, 2 AI

用于故障检测/指示、监控和远程控制的远动模块

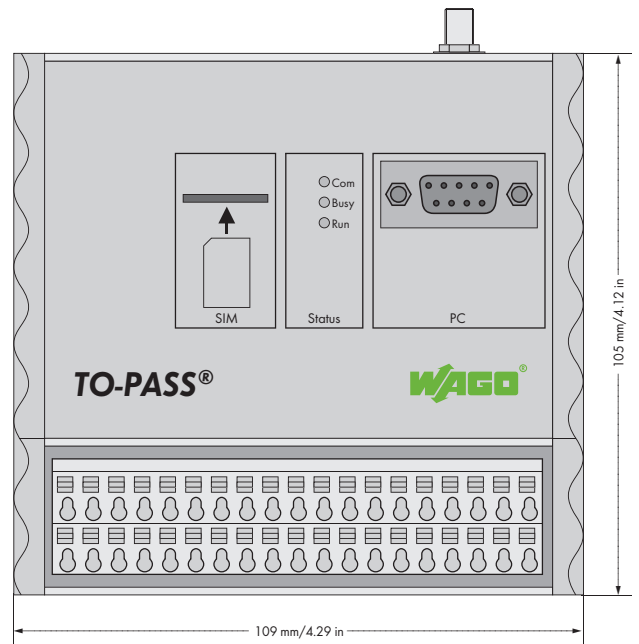

该紧凑型远动模块可通过GSM网络对设备和系统进行故障检测/指示和监控。借助内置的四频GSM调制解调器，该模块可在全球多个国家应用。信息可通过SMS、电子邮件、传真或电话进行传送。输出切换可通过SMS实现。

该模块带有4个数字量输入、4个数字量输出和2个模拟量输入，且内置GSM调制解调器，是温度范围介于-20 °C至+70 °C的分布式站点应用的理想之选。其适于DIN导轨安装，直观的用户友好型软件使模块操作十分简单。工作电压范围：+10V至+30VDC。

特殊功能：

- 确认：确认任何故障信息
- 备用：自动远程切换备用服务
- 远程配置：编程及远程控制可在办公室轻松实现

说明	型号	每包数量
TO-PASS [®] Compact, 2 AI	761-111	1
附件		
天线, USB适配器和供电单元	详见576 ... 577页	
TO-PASS [®] 配置软件	详见第1章	
认证		
认证	适用于所有欧盟国家 适于其他国家的认证请联系查询	
UL 508		
技术参数		
工作温度	-20 °C ... +70 °C	
安装方式	DIN 35型导轨	
天线连接	SMA	
连接类型	端子排(WAGO 250系列), 具有插线式弹簧接线单元	
所接导线范围	0.5 mm ² ... 1.5 mm ² /AWG 22 ... 14	
剥线长度	9 mm/0.35 in	
外形尺寸(mm) W x H x L	109 x 105 x 78	
重量	404.3 g	
储存温度	-40 °C ... +85 °C	
防护等级	IP20	
EMC - 抗干扰性	符合EN 61000-6-2标准	
EMC - 辐射干扰	符合EN 61000-6-3标准	

技术参数

数字量输入：	
输入点数	4 (Type 3)
输入电流	最大2.9 mA, 在30 V DC时
信号电压(0)	0 V ... 5 V DC
信号电压(1)	7 V ... 30 V DC
模拟量输入：	
输入点数	2 (0/4 mA ... 20 mA)
内部阻抗	约200 Ω/20 mA
测量误差(25 °C)	< ± 1 %满量程
温度系数	< ± 0.1 %/K满量程
数字量输出：	
输出点数	4个接点
输出电流(最大)	0.5 A/30 V DC, 短路保护
通信	GSM四频
通信类型	SMS (双向), 无线通信拨号连接(CSD)
信号显示	3个LED运行状态指示灯
工作电压	+10 V ... +30 V DC
关断电流	工作电压为+24 V时约20 mA
传输期间的电流	工作电压为+24 V时< 500 mA

9 TO-PASS® Compact, WEB

566 用于故障检测/指示、监控和远程控制的运动模块

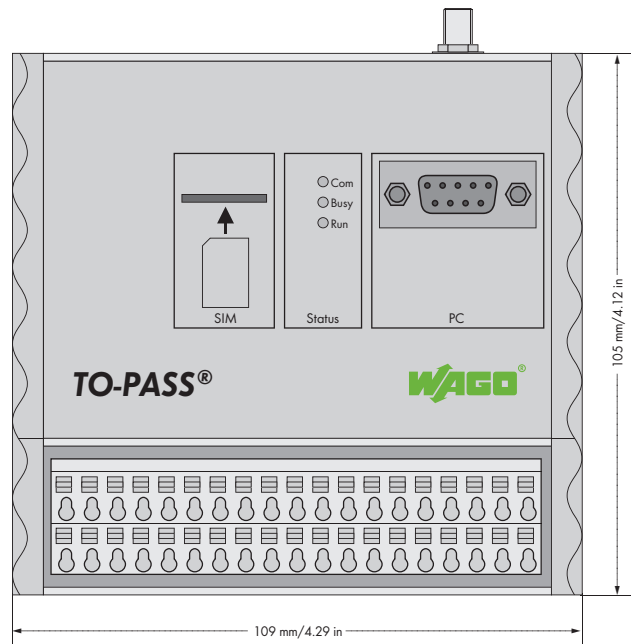

该紧凑型运动模块可通过GSM网络对设备和系统进行故障检测/指示和Internet连接。借助内置的四频GSM调制解调器，该模块可在全球多个国家应用。信息可通过SMS、电子邮件、传真或电话进行传送。此外，过程映像还可在可调循环周期内传送至用户选择的Internet地址。输出切换可通过SMS实现。

该模块带有4个数字量输入和4个数字量输出，且内置GSM调制解调器，是温度范围介于-20 °C至+70 °C的分布式站点应用的理想之选。其适于DIN导轨安装，直观的用户友好型软件使模块操作十分简单。工作电压范围：+10V至+30VDC。

特殊功能：

- 确认：确认任何故障信息
- 备用：自动远程切换备用服务
- 远程配置：编程及过程可视化可在办公室轻松实现
- GPRS专用线路：与带有固定IP地址(如DSL连接)的WEB服务器或PC实现永久的在线连接

说明	型号	每包数量
TO-PASS® Compact, WEB	761-112	1
附件		
天线, USB适配器和供电单元	详见576 ... 577页	
TO-PASS®配置软件	详见第1章	
TO-PASS® Web Portal	详见第1章	
认证		
认证	适用于所有欧盟国家 适于其他国家的认证请联系查询	
UL 508		
技术参数		
工作温度	-20 °C ... +70 °C	
安装方式	DIN 35型导轨	
天线连接	SMA	
连接类型	端子排(WAGO 250系列), 具有插线式弹簧接线单元	
所接导线范围	0.5 mm ² ... 1.5 mm ² /AWG 22 ... 14	
剥线长度	9 mm/0.35 in	
外形尺寸(mm) W x H x L	109 x 105 x 78	
重量	403.4 g	
储存温度	-40 °C ... +85 °C	
防护等级	IP20	
EMC - 抗干扰性	符合EN 61000-6-2标准	
EMC - 辐射干扰	符合EN 61000-6-3标准	

技术参数	
数字量输入：	
输入点数	4 (Type 3)
输入电流	最大2.9 mA, 在30 V DC时
信号电压(0)	0 V ... 5 V DC
信号电压(1)	7 V ... 30 V DC
数字量输出：	
输出点数	4个接点
输出电流(最大)	0.5 A/30 V DC, 短路保护
通信	
通信类型	GSM四频 SMS (双向), 无线通信拨号连接(CSD) GPRS连接到Internet
信号显示	
工作电压	+10 V ... +30 V DC
关断电流	工作电压为+24 V时约20 mA
传输期间的电流	工作电压为+24 V时< 500 mA

TO-PASS[®] Compact, 2 AI, WEB

用于故障检测/指示、监控和远程控制的远动模块

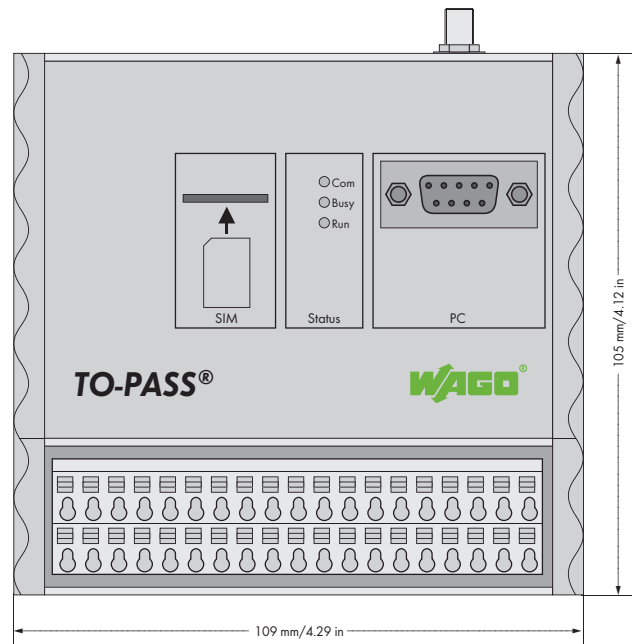

该紧凑型远动模块可通过GSM网络对设备和系统进行故障检测/指示和Internet连接。借助内置的四频GSM调制解调器，该模块可在全球多个国家应用。信息可通过SMS、电子邮件、传真或电话进行传送。此外，过程映像还可在可调循环周期内传送至用户选择的Internet地址。输出切换可通过SMS实现。

该模块带有4个数字量输入、4个数字量输出和2个模拟量输入，且内置GSM调制解调器，是温度范围介于-20 °C至+70 °C的分布式站点应用的理想之选。其适于DIN导轨安装，直观的用户友好型软件使模块操作十分简单。工作电压范围：+10V至+30VDC。

特殊功能：

- 确认：确认任何故障信息
- 备用：自动远程切换备用服务
- 远程配置：编程及过程可视化可在办公室轻松实现
- GPRS专用线路：与带有固定IP地址(如DSL连接)的WEB服务器或PC实现永久的在线连接

说明	型号	每包数量
TO-PASS [®] Compact, 2 AI, WEB	761-113	1
附件		
天线, USB适配器和供电单元	详见576 ... 577页	
TO-PASS [®] 配置软件	详见第1章	
TO-PASS [®] Web Portal	详见第1章	
认证		
认证	适用于所有欧盟国家 适于其他国家的认证请联系查询	
UL 508		
技术参数		
工作温度	-20 °C ... +70 °C	
安装方式	DIN 35型导轨	
天线连接	SMA	
连接类型	端子排(WAGO 250系列), 具有插线式弹簧接线单元	
所接导线范围	0.5 mm ² ... 1.5 mm ² /AWG 22 ... 14	
剥线长度	9 mm/0.35 in	
外形尺寸(mm) W x H x L	109 x 105 x 78	
重量	403.4 g	
储存温度	-40 °C ... +85 °C	
防护等级	IP20	
EMC - 抗干扰性	符合EN 61000-6-2标准	
EMC - 辐射干扰	符合EN 61000-6-3标准	

技术参数	
数字量输入：	
输入点数	4 (Type 3)
输入电流	最大2.9 mA, 在30 V DC时
信号电压(0)	0 V ... 5 V DC
信号电压(1)	7 V ... 30 V DC
模拟量输入	
输入点数	2 (0/4 mA ... 20 mA)
内部阻抗	约200 Ω/20 mA
测量误差(25 °C)	< ± 1 %满量程
温度系数	< ± 0.1 %/K满量程
数字量输出：	
输出点数	4个接点
输出电流(最大)	0.5 A/30 V DC, 短路保护
通信	GSM四频
通信类型	SMS (双向), 无线通信拨号连接(CSD) GPRS连接到Internet
信号显示	3个LED运行状态指示灯
工作电压	+10 V ... +30 V DC
关断电流	工作电压为+24 V时约20 mA
传输期间的电流	工作电压为+24 V时< 500 mA

TO-PASS[®] Compact, 2 AI, Web, MODBUS, RS-485

用于故障检测/指示、监控和远程控制的运动模块

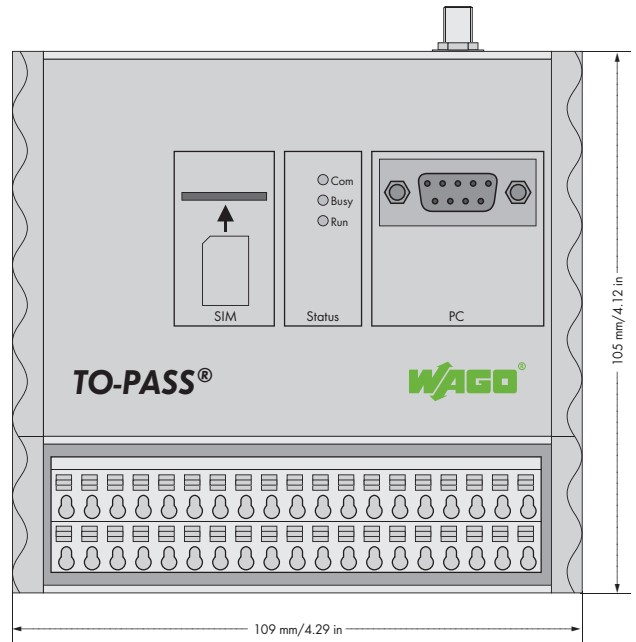

该紧凑型运动模块可通过GSM网络对设备和系统进行故障检测/指示和Internet连接。借助内置的四频GSM调制解调器，该模块可在全球多个国家应用。信息可通过SMS、电子邮件、传真或电话进行传送。此外，过程映像还可在可调循环周期内传送至用户选择的Internet地址。通过RS-485接口与MODBUS从站(如750-815)连接，可关联其他过程数值。输出切换通过SMS或TO-PASS[®] Web Portal实现。

该模块带有4个数字量输入、4个数字量输出和2个模拟量输入，且内置GSM调制解调器，是温度范围介于-20 °C至+70 °C的分布式站点的理想之选。其适于DIN导轨安装，直观的用户友好型软件使模块操作十分简单。工作电压范围：+10V至+30VDC。

特殊功能：

- 确认：确认任何故障信息
- 备用：自动远程切换备用服务
- 远程配置：编程及过程可视化可在办公室轻松实现
- GPRS专用线路：与带有固定IP地址(如DSL连接)的WEB服务器或PC实现永久的在线连接
- 计数器功能：最多4个数字量输入可用于加/减计数器。最大工作频率为1250 Hz。

说明	型号	每包数量
TO-PASS [®] Compact, 2 AI, Web, MODBUS, RS-485	761-114	1
附件	型号	
天线, USB适配器和供电单元	详见576 ... 577页	
TO-PASS [®] 配置软件	详见第1章	
TO-PASS [®] Web Portal	详见第1章	
认证		
认证	适用于所有欧盟国家	
UL 508	适于其他国家的认证请联系查询	
技术参数		
工作温度	-20 °C ... +70 °C	
安装方式	DIN 35型导轨	
天线连接	SMA	
连接类型	端子排(WAGO 250系列), 具有插线式弹簧接线单元	
所接导线范围	0.5 mm ² ... 1.5 mm ² /AWG 22 ... 14	
剥线长度	9 mm/0.35 in	
外形尺寸(mm) W x H x L	109 x 105 x 78	
重量	404.4 g	
储存温度	-40 °C ... +85 °C	
防护等级	IP20	
EMC - 抗干扰性	符合EN 61000-6-2标准	
EMC - 辐射干扰	符合EN 61000-6-3标准	

技术参数	
MODBUS	
传输模式	RS-485 (2线), RTU主站
波特率	9.6与19.2 kbaud (8N1, 8E1, 8O1, 8N1)
读取寄存器	最多64个寄存器(输入或保持)
数字量输入:	
输入点数	4 (Type 3)
输入电流	最大2.9 mA, 在30 V DC时
信号电压(0)	0 V ... 5 V DC
信号电压(1)	7 V ... 30 V DC
模拟量输入:	
输入点数	2 (0/4 mA ... 20 mA)
内部阻抗	约200 Ω/20 mA
测量误差(25 °C)	< ± 1 %满量程
温度系数	< ± 0.1 %/K满量程
数字量输出:	
输出点数	4个接点
输出电流(最大)	0.5 A/30 V DC, 短路保护
模拟量输出:	
测量误差(25 °C)	< ± 1 %满量程
温度系数	< ± 0.1 %/K满量程
通信	
通信类型	GSM四频
通信类型	SMS (双向), 无线通信拨号连接(CSD) GPRS连接到Internet
信号显示	3个LED运行状态指示灯
工作电压	+10 V ... +30 V DC
关断电流	工作电压为+24 V时约20 mA
传输期间的电流	工作电压为+24 V时< 500 mA

TO-PASS® Compact

用于故障检测/指示、监控和远程控制的远动模块

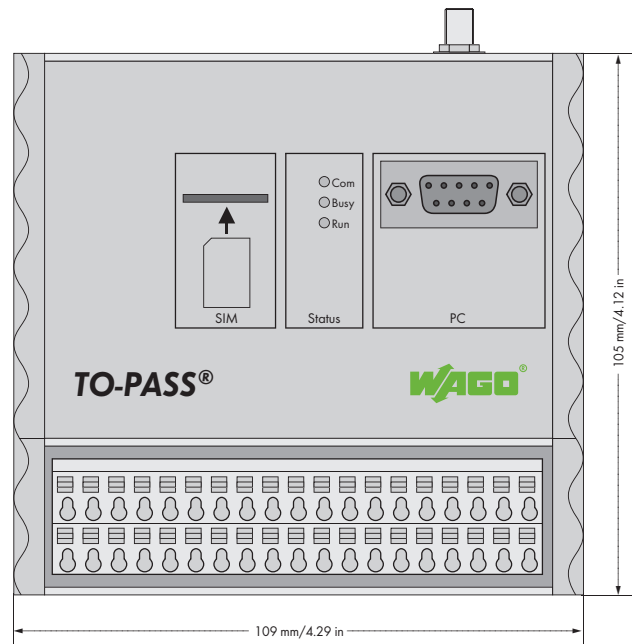

该通用型远动模块可通过GSM网络对设备和系统进行故障检测/指示和监控。借助内置的四频GSM调制解调器，该模块可在全球多个国家应用。信息可通过SMS、电子邮件、传真或电话进行传送。输出切换通过SMS实现。

该模块带有8个数字量输入和4个数字量输出，且内置GSM调制解调器，是温度范围介于-20 °C至+70 °C的分布式站点应用的理想之选。其适于DIN导轨安装，直观的用户友好型软件使模块操作十分简单。工作电压范围：+10V至+30VDC。

特殊功能：

- 确认：确认任何故障信息
- 备用：自动远程切换备用服务
- 远程配置：编程及远程控制可在办公室轻松实现

说明	型号	每包数量
TO-PASS® Compact	761-210	1
附件		
天线, USB适配器和供电单元	详见576 ... 577页	
TO-PASS®配置软件	详见第1章	
认证		
认证	适用于所有欧盟国家 适于其他国家的认证请联系查询	
UL 508		
技术参数		
工作温度	-20 °C ... +70 °C	
安装方式	DIN 35型导轨	
天线连接	SMA	
连接类型	端子排(WAGO 250系列), 具有插线式弹簧接线单元	
所接导线范围	0.5 mm² ... 1.5 mm²/AWG 22 ... 14	
剥线长度	9 mm/0.35 in	
外形尺寸(mm) W x H x L	109 x 105 x 78	
重量	409 g	
储存温度	-40 °C ... +85 °C	
防护等级	IP20	
EMC - 抗干扰性	符合EN 61000-6-2标准	
EMC - 辐射干扰	符合EN 61000-6-3标准	

技术参数

数字量输入：	
输入点数	8 (Type 3)
输入电流	最大2.9 mA, 在30 V DC时
信号电压(0)	0 V ... 5 V DC
信号电压(1)	7 V ... 30 V DC
数字量输出：	
输出点数	4个接点
输出电流(最大)	0.5 A/30 V DC, 短路保护
通信	GSM四频
通信类型	SMS (双向), 无线通信拨号连接(CSD)
信号显示	3个LED运行状态指示灯
工作电压	+10 V ... +30 V DC
关断电流	工作电压为+24 V时约20 mA
传输期间的电流	工作电压为+24 V时< 500 mA

TO-PASS® Compact, 8 AI, ELog, DLog

用于故障检测/指示、监控和远程控制的运动模块

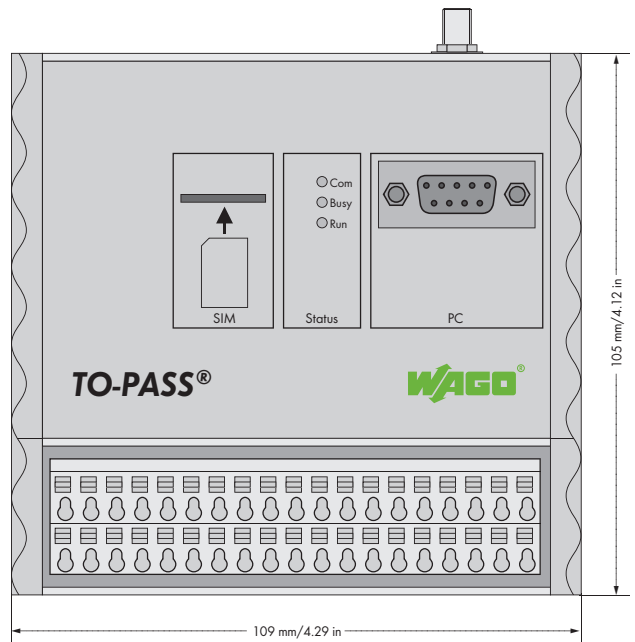

该通用型运动模块可通过GSM网络对设备和系统进行故障检测/指示和监控。借助内置的四频GSM调制解调器，该模块可在全球多个国家应用。信息可通过SMS、电子邮件、传真或电话进行传送。内置的事件记录器可创建所有发生事件的过程映像，并将所有可用的数字量和模拟量数值存储在运动模块中。在一个可调循环周期内，数据内存可存储多达4096个过程映像。输出切换可通过SMS实现。

该模块带有8个数字量输入、8个模拟量输入、4个数字量输出和2个模拟量输出，且内置GSM调制解调器，是温度范围介于-20 °C至+70 °C的分布式站点应用的理想之选。其适于DIN导轨安装，直观的用户友好型软件使模块操作十分简单。工作电压范围：+10V至+30VDC。

特殊功能：

- 确认：确认任何故障信息
- 备用：自动远程切换备用服务
- 远程配置：编程及远程控制可在办公室轻松实现
- 事件记录器：保存所有状态变化信息
- 数据记录器：保存可调周期内的所有过程值

说明	型号	每包数量
TO-PASS® Compact, 8 AI, ELog, DLog	761-214	1
附件		
天线, USB适配器和供电单元	详见576 ... 577页	
TO-PASS®配置软件	详见第1章	
认证		
认证	适用于所有欧盟国家 适于其他国家的认证请联系查询	
UL 508		
技术参数		
工作温度	-20 °C ... +70 °C	
安装方式	DIN 35型导轨	
天线连接	SMA	
连接类型	端子排(WAGO 250系列), 具有插线式弹簧接线单元	
所接导线范围	0.5 mm ² ... 1.5 mm ² /AWG 22 ... 14	
剥线长度	9 mm/0.35 in	
外形尺寸(mm) W x H x L	109 x 105 x 78	
重量	408 g	
储存温度	-40 °C ... +85 °C	
防护等级	IP20	
EMC - 抗干扰性	符合EN 61000-6-2标准	
EMC - 辐射干扰	符合EN 61000-6-3标准	

技术参数	
数字量输入：	
输入点数	8 (Type 3)
输入电流	最大2.9 mA, 在30 V DC时
信号电压(0)	0 V ... 5 V DC
信号电压(1)	7 V ... 30 V DC
模拟量输入：	
输入点数	8 (0/4 mA ... 20 mA)
内部阻抗	约200 Ω/20 mA
测量误差(25 °C)	< ± 1 %满量程
温度系数	< ± 0.1 %/K满量程
数字量输出：	
输出点数	4个接点
输出电流(最大)	0.5 A/ 30 V DC, 短路保护
模拟量输出：	
输出点数	2 (0/4 mA ... 20 mA)
负载阻抗	≤ 600 Ω
测量误差(25 °C)	< ± 1 %满量程
温度系数	< ± 0.1 %/K满量程
通信	
通信类型	GSM四频 SMS (双向), 无线通信拨号连接(CSD)
信号显示	3个LED运行状态指示灯
工作电压	+10 V ... +30 V DC
关断电流	工作电压为+24 V时约20 mA
传输期间的电流	工作电压为+24 V时< 500 mA

TO-PASS[®] Compact, 8 AI, WEB, MODBUS

用于故障检测/指示、监控和远程控制的远动模块

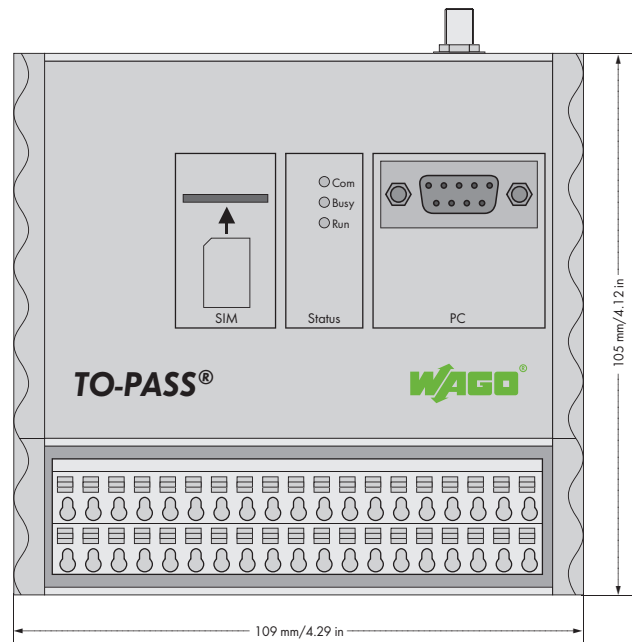

该通用型远动模块可通过GSM网络对设备和系统进行故障检测/指示和Internet连接。借助内置的四频GSM调制解调器，该模块可在全球多个国家应用。信息可通过SMS、电子邮件、传真或电话进行传送。在一个可调循环周期内，数据内存可存储多达4096个过程映像。此外，过程映像还可在可调循环周期内传送至用户选择的Internet地址。通过RS-232接口与MODBUS从站(如750-816)连接，可关联其他过程数值。输出切换可通过SMS实现。

该模块带有8个数字量输入、8个模拟量输入、4个数字量输出和2个模拟量输出，且内置GSM调制解调器，是温度范围介于-20 °C至+70 °C的分布式站点应用的理想之选。其适于DIN导轨安装，直观的用户友好型软件使模块操作十分简单。工作电压范围：+10V至+30VDC。

特殊功能：

- 确认：确认任何故障信息
- 备用：自动远程切换备用服务
- 远程配置：编程及过程可视化可在办公室轻松实现
- GPRS专用线路：与带有固定IP地址(如DSL连接)的WEB服务器或PC实现永久的在线连接
- 事件记录器：保存所有状态变化信息
- 数据记录器：保存可调周期内的所有过程值

说明	型号	每包数量
TO-PASS [®] Compact, 8 AI, WEB, MODBUS	761-216	1
附件		
天线, USB适配器和供电单元	详见576 ... 577页	
TO-PASS [®] 配置软件	详见第1章	
TO-PASS [®] Web Portal	详见第1章	
认证		
认证	适用于所有欧盟国家 适于其他国家的认证请联系查询	
UL 508		
技术参数		
工作温度	-20 °C ... +70 °C	
安装方式	DIN 35型导轨	
天线连接	SMA	
连接类型	端子排(WAGO 250系列), 具有插线式弹簧接线单元	
所接导线范围	0.5 mm ² ... 1.5 mm ² /AWG 22 ... 14	
剥线长度	9 mm/0.35 in	
外形尺寸(mm) W x H x L	109 x 105 x 78	
重量	413.8 g	
储存温度	-40 °C ... +85 °C	
防护等级	IP20	
EMC - 抗干扰性	符合EN 61000-6-2标准	
EMC - 辐射干扰	符合EN 61000-6-3标准	

技术参数

数字量输入：	
输入点数	8 (Type 3)
输入电流	最大2.9 mA, 在30 V DC时
信号电压(0)	0 V ... 5 V DC
信号电压(1)	7 V ... 30 V DC
模拟量输入：	
输入点数	8 (0/4 mA ... 20 mA)
内部阻抗	约200 ~ /20 mA
测量误差(25 °C)	< ± 1 %满量程
温度系数	< ± 0.1 %/K满量程
数字量输出：	
输出点数	4个接口
输出电流(最大)	0.5 A/30 V DC, 短路保护
模拟量输出：	
输出点数	2 (0/4 mA ... 20 mA)
负载阻抗	° 600 ~
测量误差(25 °C)	< ± 1 %满量程
温度系数	< ± 0.1 %/K满量程
通信	
通信类型	GSM四频 SMS (双向), 无线通信拨号连接(CSD) GPRS连接到Internet
信号显示	
工作电压	+10 V ... +30 V DC
关断电流	工作电压为+24 V时约20 mA
传输期间的电流	工作电压为+24 V时< 500 mA

TO-PASS[®] Compact, 8 AI, Web, MODBUS, RS-485

用于故障检测/指示、监控和远程控制的运动模块

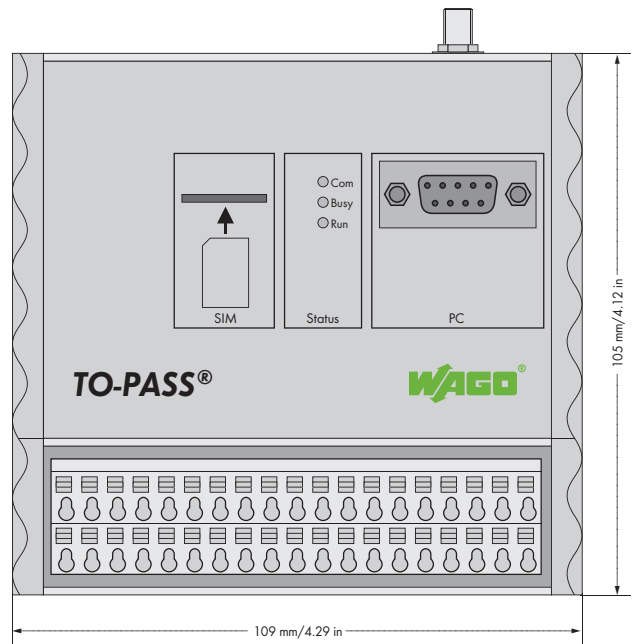

该通用型运动模块可通过GSM网络对设备和系统进行故障检测/指示和Internet连接。借助内置的四频GSM调制解调器，该模块可在全球多个国家应用。信息可通过SMS、电子邮件、传真或电话进行传送。在一个可调循环周期内，数据内存可存储多达4096个过程映像。此外，过程映像还可在可调循环周期内传送至用户选择的Internet地址。通过RS-485接口与MODBUS从站(如750-815)连接，可关联其他过程数值。输出切换可通过SMS或TO-PASS[®] Web Portal实现。

该模块带有8个数字量输入、8个模拟量输入、4个数字量输出和2个模拟量输出，且内置GSM调制解调器，是温度范围介于-20 °C至+70 °C的分布式站点应用的理想之选。其适于DIN导轨安装，直观的用户友好型软件使模块操作十分简单。工作电压范围：+10V至+30VDC。

特殊功能：

- 确认：确认任何故障信息
- 备用：自动远程切换备用服务
- 远程配置：编程及过程可视化可在办公室轻松实现
- GPRS专用线路：与带有固定IP地址(如DSL连接)的WEB服务器或PC实现永久的在线连接
- 事件记录器：保存所有状态变化信息
- 数据记录器：保存可调周期内的所有过程值
- 计数器功能：最多4个数字量输入可用于加/减计数器。最大工作频率为1250 Hz。

说明	型号	每包数量
TO-PASS [®] Compact, 8 AI, Web, MODBUS, RS-485	761-217	1
附件		
天线, USB适配器和供电单元	详见576 ... 577页	
TO-PASS [®] 配置软件	详见第1章	
TO-PASS [®] Web Portal	详见第1章	
认证		
认证	适用于所有欧盟国家	
UL 508	适于其他国家的认证请联系查询	
技术参数		
工作温度	-20 °C ... +70 °C	
安装方式	DIN 35型导轨	
天线连接	SMA	
连接类型	端子排(WAGO 250系列), 具有插线式弹簧接线单元	
所接导线范围	0.5 mm ² ... 1.5 mm ² /AWG 22 ... 14	
剥线长度	9 mm/0.35 in	
外形尺寸(mm) W x H x L	109 x 105 x 78	
重量	409.7 g	
储存温度	-40 °C ... +85 °C	
防护等级	IP20	
EMC - 抗干扰性	符合EN 61000-6-2标准	
EMC - 辐射干扰	符合EN 61000-6-3标准	

技术参数	
MODBUS	
传输模式	RS-485(2线), RTU主站
波特率	9.6与19.2 kbaud (8N2, 8E1, 8O1, 8N1)
读取寄存器	最多64个寄存器(输入或保持)
数字量输入:	
输入点数	8 (Type 3)
输入电流	最大2.9 mA, 在30 V DC时
信号电压(0)	0 V ... 5 V DC
信号电压(1)	7 V ... 30 V DC
模拟量输入:	
输入点数	8 (0/4 mA ... 20 mA)
内部阻抗	约200 Ω/20 mA
测量误差(25 °C)	< ± 1 %满量程
温度系数	< ± 0.1 %/K满量程
数字量输出:	
输出点数	4个接点
输出电流(最大)	0.5 A/30 V DC, 短路保护
模拟量输出:	
输出点数	2 (0/4 mA ... 20 mA)
负载阻抗	≤ 600 Ω
测量误差(25 °C)	< ± 1 %满量程
温度系数	< ± 0.1 %/K满量程
通信	
通信类型	GSM四频
	SMS (双向), 无线通信拨号连接(CSD)
	GPRS连接到Internet
信号显示	3个LED运行状态指示灯
工作电压	+10 V ... +30 V DC
关断电流	工作电压为+24 V时约20 mA
传输期间的电流	工作电压为+24 V时< 500 mA

TO-PASS® Mobile, 4 AI

用于故障检测/指示、位置监测和远程控制的运动模块

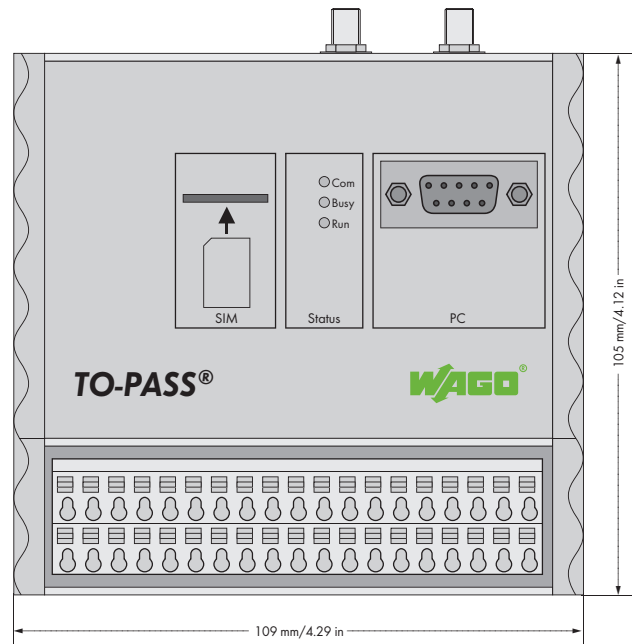

该通用型运动模块可通过GSM网络对设备和系统进行故障检测/指示及位置监测。借助内置的四频GSM调制解调器，该模块可在全球多个国家应用。信息可通过SMS、电子邮件、传真或电话进行传送。在一个可调循环周期内，数据内存可存储多达4096个过程映像。输出切换可通过SMS实现。

该模块带有4个数字量输入、4个模拟量输入、2个数字量输出和GPS位置数据，且内置GSM调制解调器，是温度范围介于-20 °C至+70 °C的分布式站点应用的理想之选。其适于DIN导轨安装，直观的用户友好型软件使模块操作十分简单。工作电压范围：+10V至+30VDC。

特殊功能：

- 确认：确认任何故障信息
- 备用：自动远程切换备用服务
- 远程配置：编程及远程控制可在办公室轻松实现
- 事件记录器：保存所有状态变化信息
- 数据记录器：保存可调周期内的所有过程值

说明	型号	每包数量
TO-PASS® Mobile, 4 AI	761-314	1
附件		
天线, USB适配器和供电单元	详见576 ... 577页	
TO-PASS®配置软件	详见第1章	
认证		
认证	适用于所有欧盟国家 适于其他国家的认证请联系查询	
技术参数		
工作温度	-20 °C ... +70 °C	
安装方式	DIN 35型导轨	
天线连接	SMA插座(适用于GSM和GPS)	
连接类型	端子排(WAGO 250系列), 具有插线式弹簧接线单元	
所接导线范围	0.5 mm² ... 1.5 mm²/AWG 22 ... 14	
剥线长度	9 mm/0.35 in	
外形尺寸(mm) W x H x L	109 x 105 x 78	
重量	415 g	
储存温度	-40 °C ... +85 °C	
防护等级	IP20	
EMC - 抗干扰性	符合EN 61000-6-2标准	
EMC - 辐射干扰	符合EN 61000-6-3标准	

技术参数

数字量输入：	
输入点数	4 (Type 3)
输入电流	最大2.9 mA, 在30 V DC时
信号电压(0)	0 V ... 5 V DC
信号电压(1)	7 V ... 30 V DC
模拟量输入：	
输入点数	4 (0/4 mA ... 20 mA)
内部阻抗	约 200 Ω / 20 mA
测量误差(25 °C)	< ± 1 %满量程
温度系数	< ± 0.1 %/K满量程
数字量输出：	
输出点数	2个接点
输出电流(最大)	0.5 A/30 V DC, 短路保护
通信	GSM四频
通信类型	SMS (双向), 无线通信拨号连接(CSD)
信号显示	3个LED运行状态指示灯
工作电压	+10 V ... +30 V DC
关断电流	工作电压为+24 V时约35 mA
传输期间的电流	工作电压为+24 V时< 500 mA

TO-PASS® Mobile, 4 AI, Web, MODBUS

用于故障检测/指示、位置监测和远程控制的运动模块

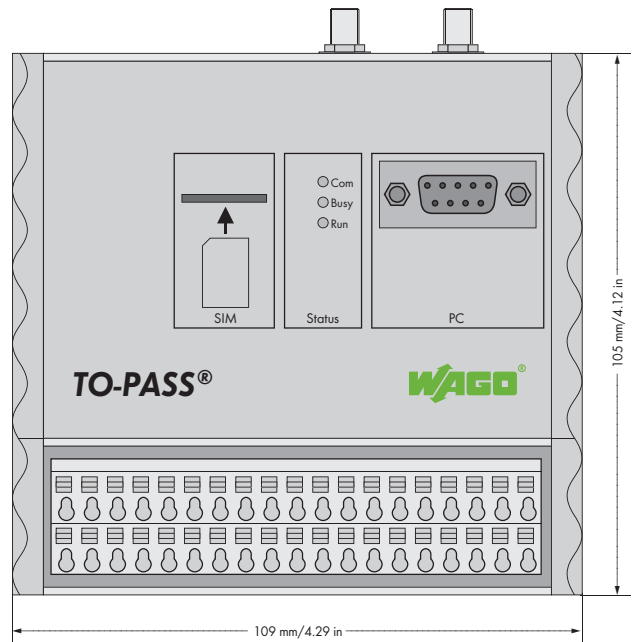

该通用型运动模块可通过GSM网络对设备和系统进行故障检测/指示、位置监测及Internet连接。借助内置的四频GSM调制解调器，该模块可在全球多个国家应用。信息可通过SMS、电子邮件、传真或电话进行传送。在一个可调循环周期内，数据内存可存储多达4096个过程映像。此外，过程映像还可在可调循环周期内传送至用户选择的Internet地址。通过RS-232接口与MODBUS从站(如750-816)连接，可关联其他过程数值。输出切换可通过SMS实现。

该模块带有4个数字量输入、4个模拟量输入、2个数字量输出和GPS位置数据，且内置GSM调制解调器，是温度范围介于-20 °C至+70 °C的分布式站点应用的理想之选。其适于DIN导轨安装，直观的用户友好型软件使模块操作十分简单。工作电压范围：+10V至+30VDC。

特殊功能：

- 确认：确认任何故障信息
- 备用：自动远程切换备用服务
- 远程配置：编程及过程可视化可在办公室轻松实现
- GPRS专用线路：与带有固定IP地址(如DSL连接)的WEB服务器或PC实现永久的在线连接
- 事件记录器：保存所有状态变化信息
- 数据记录器：保存可调周期内的所有过程值

说明	型号	每包数量
TO-PASS® Mobile, 4 AI, Web, MODBUS	761-316	1
附件		
天线, USB适配器和供电单元	详见576 ... 577页	
TO-PASS®配置软件	详见第1章	
TO-PASS® Web Portal	详见第1章	
认证		
认证	适用于所有欧盟国家 适于其他国家的认证请联系查询	
技术参数		
工作温度	-20 °C ... +70 °C	
安装方式	DIN 35型导轨	
天线连接	SMA插座(适用于GSM和GPRS)	
连接类型	端子排(WAGO 250系列), 具有插线式弹簧接线单元	
所接导线范围	0.5 mm ² ... 1.5 mm ² /AWG 22 ... 14	
剥线长度	9 mm/0.35 in	
外形尺寸(mm) W x H x L	109 x 105 x 78	
重量	413.7 g	
储存温度	-40 °C ... +85 °C	
防护等级	IP20	
EMC - 抗干扰性	符合EN 61000-6-2标准	
EMC - 辐射干扰	符合EN 61000-6-3标准	

技术参数	
数字量输入：	
输入点数	4 (Type 3)
输入电流	最大2.9 mA, 在30 V DC时
信号电压(0)	0 V ... 5 V DC
信号电压(1)	7 V ... 30 V DC
模拟量输入：	
输入点数	4 (0/4 mA ... 20 mA)
内部阻抗	约200 Ω/20 mA
测量误差(25 °C)	< ± 1 %满量程
温度系数	< ± 0.1 %/K满量程
数字量输出：	
输出点数	2个接点
输出电流(最大)	0.5 A/30 V DC, 短路保护
通信	GSM四频
通信类型	SMS (双向), 无线通信拨号连接(CSD) GPRS连接到Internet
信号显示	3个LED运行状态指示灯
工作电压	+10 V ... +30 V DC
关断电流	工作电压为+24 V时约35 mA
传输期间的电流	工作电压为+24 V时< 500 mA

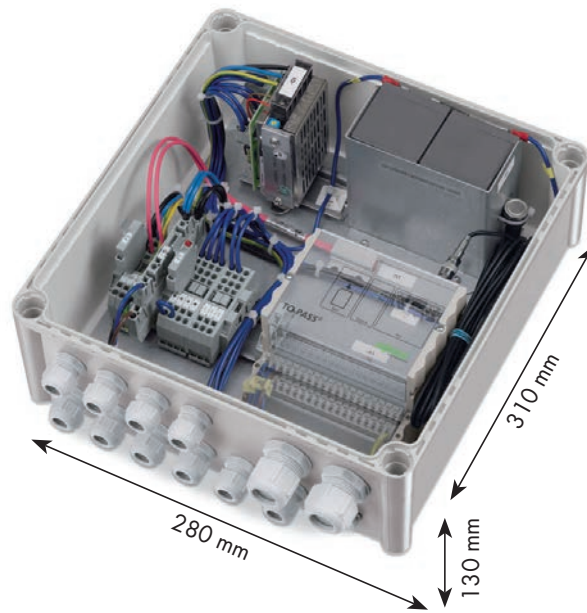

TO-PASS® 户外防护箱外形紧凑，具有IP66防护等级，用于安装TO-PASS® 远动模块。该防护箱内置GSM天线和230 VAC至24 VDC电源；另有2块电池用于供电故障保护以及接线端子用于为其他传感器供电。

TO-PASS® 远动模块需要单独订购。

说明	型号	每包数量	技术参数
户外防护箱	761-9009	1	供电电压
包括	IP66外壳，内置GSM天线； 电源：230 VAC至30 VDC； 2个电池； 接线端子； 电缆； 加热装置		230 V AC； 外部现场传感器供电： 30 V DC/最大150 mA
			外部熔断器
			B-16A；C-10A
			防护等级
			IP66
			外壳
			聚碳酸酯
			额定功率
			约42 W (包括加热装置)
			自身消耗
			230 VAC时约1.5 W (用于全部电池和TO-PASS® 模块，不包括传感器和加热装置)
			电池容量
			24 V/1.2 Ah/需每年进行维护； 电池运行时间：约24 h，传输周期为5 min，在不考虑分布式外围设备供电的情况下
附件	型号	每包数量	加热
TO-PASS® 紧凑型远动模块	详见564 ... 572页		8W
			加热开关
			5 °C ON, 15 °C OFF
			频率范围
			天线：GSM (900 MHz)
			外形尺寸(mm) W x H x L
			280 x 130 x 310* *包括电缆扣
			允许环境温度
			-4 °C ... +32 °C
			重量
			4.8 kg
			电缆扣
			10 x M16.2 x M25
			装配
			4 x 直径为7 mm的钻孔
			安装方式
			受保护的壁挂式安装(无阳光直射)
			EMC - 抗干扰性
			符合EN61000-6-2标准
			EMC - 辐射干扰
			符合EN61000-6-4标准

自粘天线



防盗天线



棒状天线



带磁性底座天线



防盗组合天线



说明			型号	每包数量
自粘天线, 电缆长2.5 m, SMA直通型插头	GSM/UMTS/Bluetooth®/WLAN 850/900/1800/1900/2100/2400 MHz	尺寸: 117 mm x 12 mm 电缆长度: 2.5 m 电缆类型: RG174 增益: 2.15 dBi VSWR: < 1.5 连接器: SMA直通型插头	758-961	1
防盗天线, 电缆长1 m, SMA直通型插头	GSM/UMTS 850/900/1800/1900/2100 MHz	尺寸: 29 mm x 49 mm 电缆长度: 1 m 电缆类型: RG174 最大增益: 2.2 dBi VSWR: < 2.0 连接器: SMA直通型插头	758-962	1
棒状天线, 电缆长1 m, SMA直通型插头	GSM/UMTS 850/900/1800/1900/2100 MHz	高度: 298 mm 电缆长度: 1 m 电缆类型: RG58 增益: 2.2 dBi VSWR: < 1.6 连接器: SMA直通型插头	758-963	1
带磁性底座天线, 电缆长2.5 m, SMA直通型插头	GSM/UMTS 850/900/1800/1900/2100 MHz	高度: 88 mm 电缆长度: 2.5 m 电缆类型: RG174 增益: 2.2 dBi VSWR: < 2.0 连接器: SMA直通型插头	758-965	1
防盗组合天线, 电缆长2.5 m, SMA直通型插头	GSM/UMTS 850/900/1800/1900/2100 MHz 额外GPS天线连接	尺寸: 29 mm x 52 mm 电缆长度: 2.5 m 电缆类型: RG174 最大增益: 2.0 dBi VSWR: < 2.0 连接器: SMA直通型插头	758-966	1

适配器758-964



适配器758-967



适配器758-968

电缆,
SMA插座/SMA插头

天线分配器



RF避雷器



说明		型号	每包数量
适配器, 将FME插头连接SMA插头	GSM/UMTS/Bluetooth®/WLAN	758-964	1
适配器, 将FME插座连接SMA插座	GSM/UMTS/Bluetooth®/WLAN	758-967	1
适配器, 将SMA插头连接SMA插头	GSM/UMTS/Bluetooth®/WLAN	758-968	1
电缆, 带有SMA插座和SMA插头, 长度1 m, 类型H155	GSM/UMTS/Bluetooth®/WLAN	758-970/000-100	1
电缆, 带有SMA插座和SMA插头, 长度3 m, 类型H155	GSM/UMTS/Bluetooth®/WLAN	758-970/000-300	1
电缆, 带有SMA插座和SMA插头, 长度5 m, 类型H155	GSM/UMTS/Bluetooth®/WLAN	758-970/000-500	1
电缆, 带有SMA插座和SMA插头, 长度10 m, 类型H155	GSM/UMTS/Bluetooth®/WLAN	758-970/000-1000	1
天线分配器, 带有3个SMA插座	GSM/UMTS/Bluetooth®/WLAN	758-971	1
RF避雷器, 将SMA插座连接SMA插座	GSM/UMTS/Bluetooth®/WLAN	758-969	1

USB适配器



交叉式串行电缆



说明	型号	每包数量
USB适配器, 带1 m电缆	761-9005	1
交叉式串行电缆	两端装配有D-sub 9针插头, 电缆长度30 cm 761-9011	1

蓄电池



说明	型号	每包数量	
蓄电池	12 V DC 1.2 Ah 铅酸蓄电池	761-9008	1
弯角型固定支架, 适用于蓄电池761-9008	761-9010	1	



传感器/执行器接线盒





◀ 第6章

I/O-System – SPEEDWAY

- 坚固防护, 适于控制柜外的恶劣环境
- 防护等级: IP67
- 完全密封

传感器/执行器接线盒

- 无源M8/M12传感器/执行器接线盒
- 机器层的信号连接, 适于恶劣环境

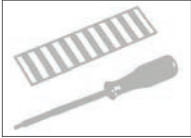
		页码
基本产品信息		580
产品型号解析		581
标准及应用条件		582
接口及配置		583
	说明	型号
	M12传感器/执行器接线盒, 带连接电缆	584
	4路, 4极, 5 m连接电缆	757-244/000-005
	4路, 4极, 10 m连接电缆	757-244/000-010
	6路, 4极, 5 m连接电缆	757-264/000-005
	6路, 4极, 10 m连接电缆	757-264/000-010
	8路, 4极, 5 m连接电缆	757-284/000-005
	8路, 4极, 10 m连接电缆	757-284/000-010
	8路, 4极, 25 m连接电缆	757-284/000-025
	4路, 5极, 5 m连接电缆	757-245/000-005
	4路, 5极, 10 m连接电缆	757-245/000-010
	6路, 5极, 5 m连接电缆	757-265/000-005
	6路, 5极, 10 m连接电缆	757-265/000-010
	8路, 5极, 5 m连接电缆	757-285/000-005
	8路, 5极, 10 m连接电缆	757-285/000-010
8路, 5极, 25 m连接电缆	757-285/000-025	
	M12传感器/执行器接线盒, 带M23连接器	588
	4路, 4极, M23连接器	757-144
	6路, 4极, M23连接器	757-164
	8路, 4极, M23连接器	757-184
	4路, 5极, M23连接器	757-145
	6路, 5极, M23连接器	757-165
	8路, 5极, M23连接器	757-185
	M8传感器/执行器接线盒, 带连接电缆	592
	4路, 3极, 2 m连接电缆	757-443/000-002
	4路, 3极, 5 m连接电缆	757-443/000-005
	4路, 3极, 10 m连接电缆	757-443/000-010
	6路, 3极, 5 m连接电缆	757-463/000-005
	6路, 3极, 10 m连接电缆	757-463/000-010
	8路, 3极, 5 m连接电缆	757-483/000-005
	8路, 3极, 10 m连接电缆	757-483/000-010
	10路, 3极, 5 m连接电缆	757-403/000-005
	10路, 3极, 10 m连接电缆	757-403/000-010
	M8传感器/执行器接线盒, 带M16连接器	594
	4路, 3极, M16连接器	757-343
	6路, 3极, M16连接器	757-363
	8路, 3极, M16连接器	757-383
	10路, 3极, M16连接器	757-303
	附件	
	标记卡, 适配器, 连接电缆	596

传感器/执行器接线盒 基本产品信息

适于机器层信号采集

无源M8/M12传感器/执行器接线盒可安装在现场机器附近并采集相关信号。该产品可用于恶劣的环境条件下，并通过电缆实现从传感器和执行器到控制器的连接。标准化接插式连接器支持传感器和执行器即插即用，且通过干线电缆简化了I/O信号到控制柜内自动化组件的单独布线。由此实现布线的合理安排。

极其恶劣条件下的信号采集

传感器/执行器接线盒坚固耐用，符合IP67或IP68防护等级对带电电缆接线盒的要求(1 m水深可保持72小时)。因此，在无控制柜且环境条件(温度波动、冲击、振动)极其恶劣的情况下，该接线盒可作为采集信号的理想解决方案。此外，当信号数量少或信号简单(数字量信号采集/输出)时，使用主动IP67 I/O系统不够经济高效，该接线盒也可作为最佳替代品。

即插即用的连接技术

传感器/执行器接线盒带可拆卸连接电缆(M16或M23连接器)，适于经常需要拆卸和重新连接的应用领域(运输、改装、服务等)。

固定的干线电缆

当无法使用预装好的M16/M23电缆时，可使用带电缆的传感器/执行器接线盒。

极致的机械性能

系统/机器易受恶劣的机械作用和热作用影响。因此，无论振动和冲击多强，依然能够处理信号至关重要。传感器/执行器接线盒可靠近机器设备安装。当进行信号采集和通过连接电缆为控制器或控制柜内其他自动化组件供电时，完全密封的设计可减缓强振动和温度负荷的作用，进而保障系统安全运行。

安装灵活

传感器/执行器接线盒可直接安装在机器上。安装时的孔间距符合CNOMO标准，无源分配器或传感器/执行器接线盒通常都满足该标准。此外，您还可以选配间隔模块，用于无缝并排安装2个模块。由此带来的优势是：维持传感器/执行器电缆合理路径的规定距离，并防止出现污染点。

- 简单、经济，是对IP20自动化产品的良好补充
 - 满足更高环境条件要求
 - 提供即插即用连接技术
 - 通过干线电缆简化电缆敷设
- 高品质PUR连接电缆(适于拖链应用，无卤素)
- 完全密封(坚固且防泄漏)
- 金属法兰接口
- -25°C至+80°C的工作温度
- 带有LED状态指示灯

传感器/执行器接线盒 产品型号解析

产品型号说明

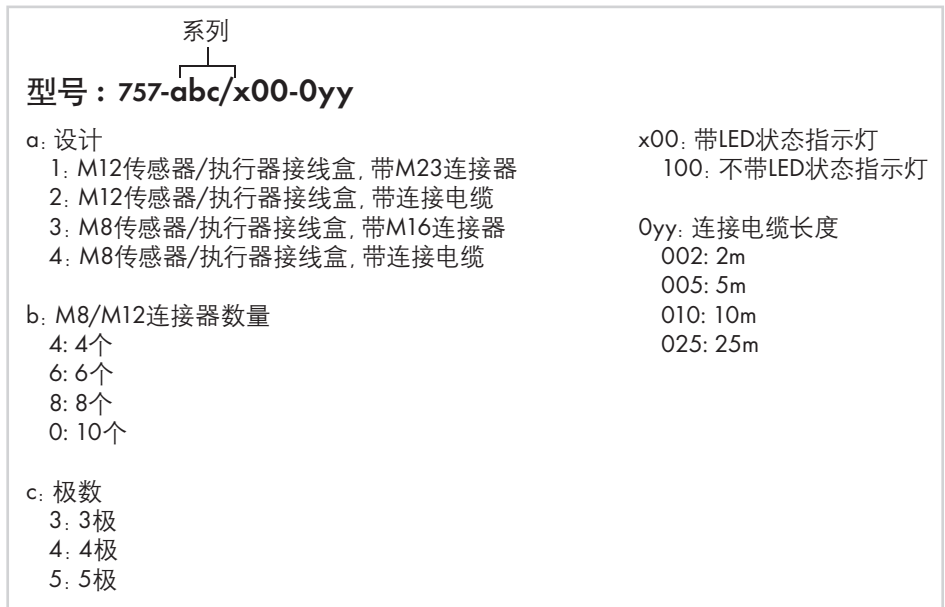

标准及应用条件

常规参数

电气参数	
接触电阻	10 mΩ
工作电压	10 V ... 30 VDC
电流负载能力	2 A/每个通道; 9 A/每个SA接线盒(M12)或6 A/每个SA接线盒(M8)
开关功能	PNP
机械参数	
防护等级	
传感器/执行器接线盒, 带连接电缆	IP68(1 m水深可保持72小时)
传感器/执行器接线盒, 带M16/M23连接器	IP67
工作温度	-25°C ... +80°C
安装方式	螺钉安装
安装位置	任意
抗振动	5g, 符合IEC 60068-2-6标准
抗冲击	49g, 符合IEC 60068-2-27标准
材料参数	
材质	无硅, 无卤素
封装	使用“三防”涂层, 完全密封(UL 94 V0)
外壳材料	PA 66 (UL 94 V0); RAL 7035
连接电缆	适于拖链应用

传感器/执行器接线盒 接口及配置

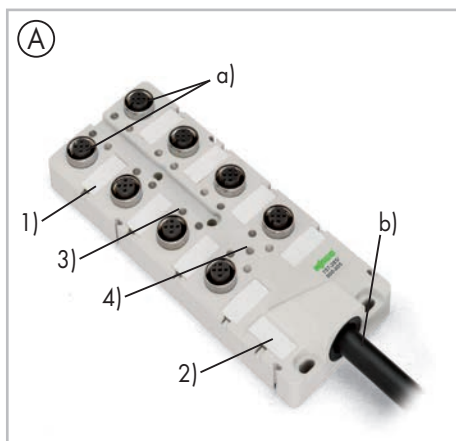

- (1)传感器/执行器标记
(2)模块标记
(3)LED状态指示灯(每通道), 黄色
(4)LED运行指示灯(模块), 绿色

外壳设计(A)

M12传感器/执行器接线盒, 带连接电缆

- 传感器/执行器接口M12(a)
- 连接电缆(b)

外壳设计(B)

M8传感器/执行器接线盒, 带连接电缆

- 传感器/执行器接口M8(a)
- 连接电缆(b)

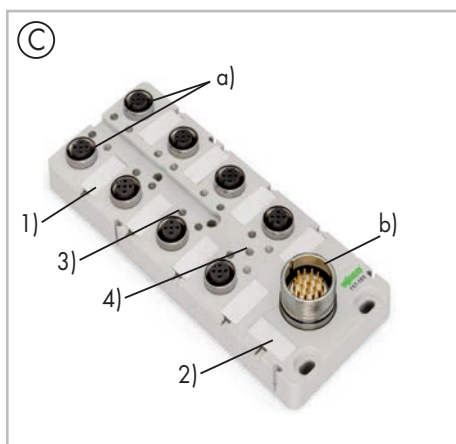
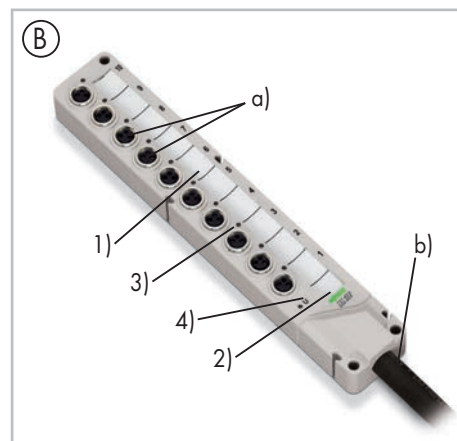

外壳设计(C)

M12传感器/执行器接线盒, 带M23连接器

- 传感器/执行器接口M12(a)
- 供电输入M23(b)

外壳设计(D)

M8传感器/执行器接线盒, 带M16连接器

- 传感器/执行器接口M8(a)
- 供电输入M16(b)

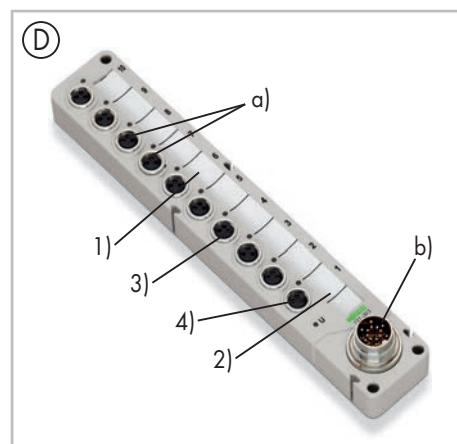

间隔模块(E)

- 可选附件
- 适于2个传感器/执行器接线盒无缝并排安装
- 保持电缆正确连接的规定距离
- 遮盖住容易受污染的点
- W x H x L (mm):
10路: 20 x 16 x 175
8路: 20 x 16 x 152
6路: 20 x 16 x 123
4路: 20 x 16 x 117

防护等级(F)

- 所有模块完全密封
- 防护等级: IP67/68
- 模块背面印有连接器针脚分配信息

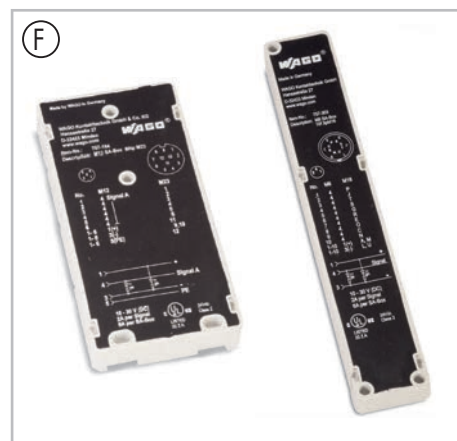

传感器/执行器接线盒 接口及配置

M12传感器/执行器接线盒外形尺寸及安装尺寸

该尺寸同样适用于带连接电缆的M12传感器/执行器接线盒。

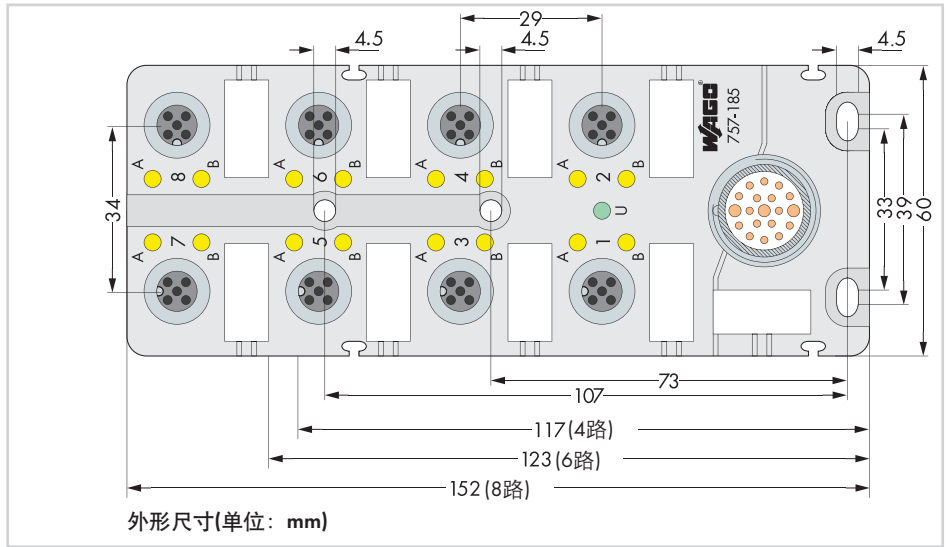

M8传感器/执行器接线盒外形尺寸及安装尺寸

该尺寸同样适于带连接电缆的M8传感器/执行器接线盒。

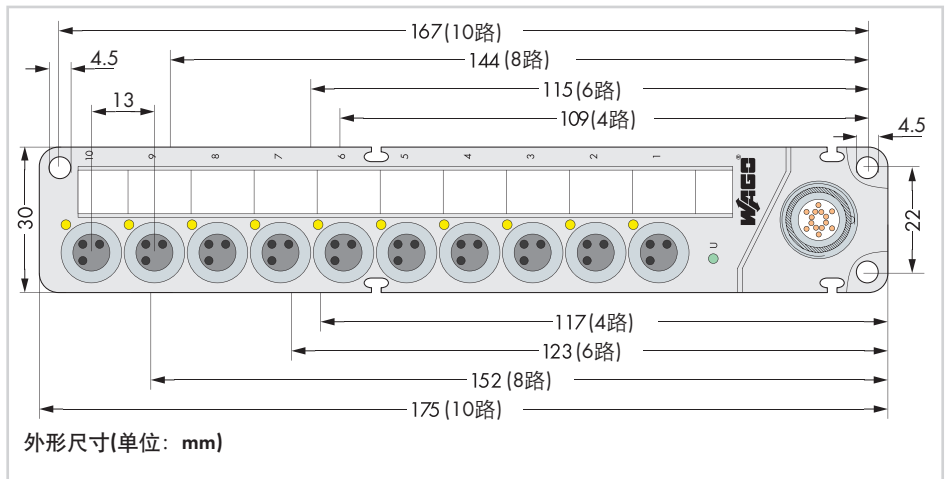

外形尺寸: M12传感器/执行器接线盒或M8传感器/ 执行器接线盒的厚度

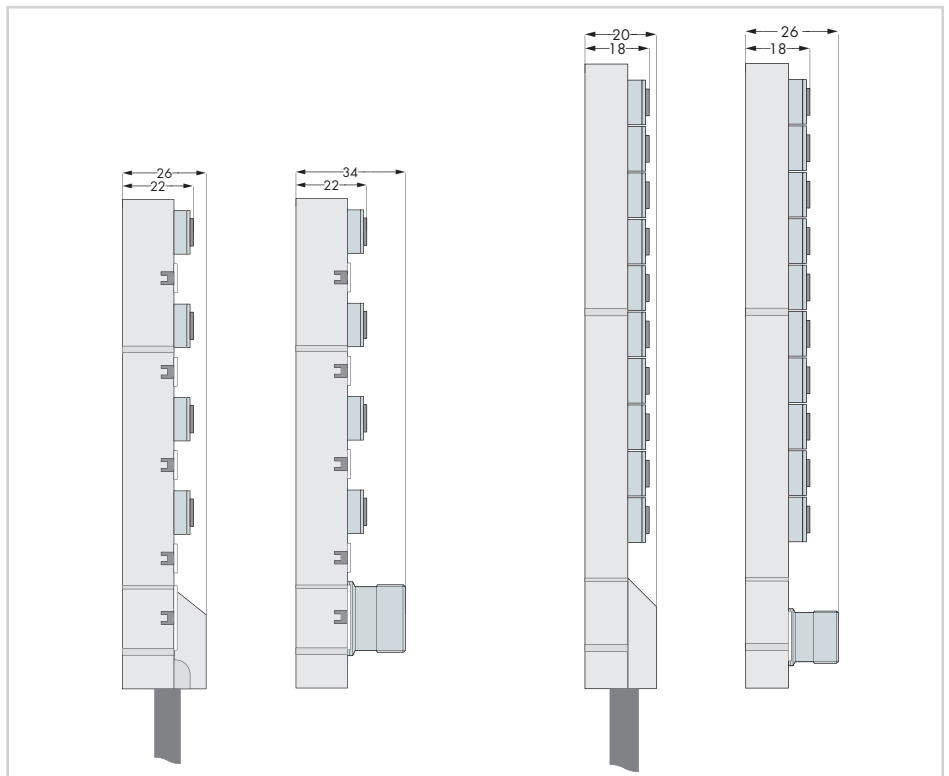

M12传感器/执行器接线盒

4极, 带连接电缆

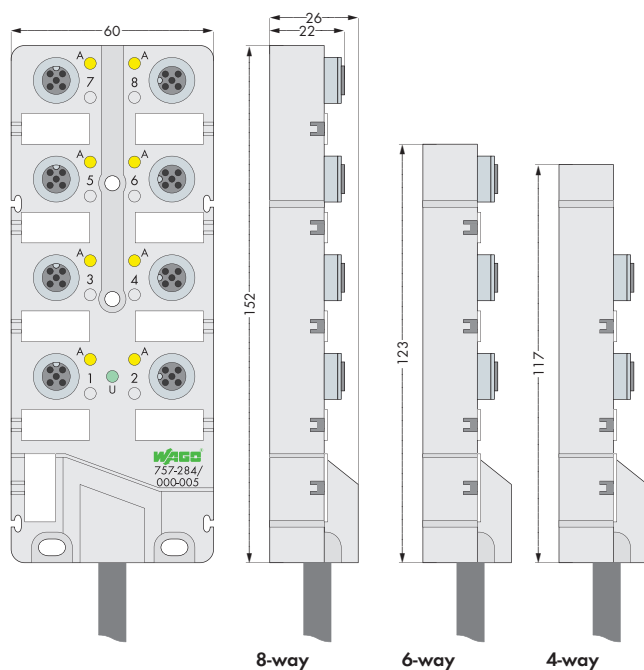

- 4、6和8路传感器/执行器接线盒
- 4极(每个通道传送1个信号)
- 线缆长度为5 m和10 m
- 绿色LED运行指示灯
- 黄色LED状态指示灯
- 包括标记牌(10个)
- 包括M12防护帽(2个)

说明	型号	每包数量
M12传感器/执行器接线盒		
4路, 4极, 5 m连接电缆	757-244/000-005	1
4路, 4极, 10 m连接电缆	757-244/000-010	1
6路, 4极, 5 m连接电缆	757-264/000-005	1
6路, 4极, 10 m连接电缆	757-264/000-010	1
8路, 4极, 5 m连接电缆	757-284/000-005	1
8路, 4极, 10 m连接电缆	757-284/000-010	1
8路, 4极, 25 m连接电缆	757-284/000-025	1
附件		
标记卡, 标记笔, 间隔模块和防护帽	详见596页	
IP67电缆和连接器	详见597页+第11章	
认证		
UL 508	E 175199, UL 508, Class 2设备 需要通过符合UL 1310 2级标准电源设备或符合UL 1585 2类标准变压器进行供电	

电气参数	
接触电阻	≤ 10 mΩ
工作电压	10 V ... 30 V DC
电流负载能力	每个信号2 A; 每个传感器/执行器接线盒9 A
额定电压	32 V ~有效值
绝缘电压	1 kV/3 s
绝缘阻抗	> 10 ⁹ Ω
污染等级	3, 符合VDE 0110标准
信号类型	PNP

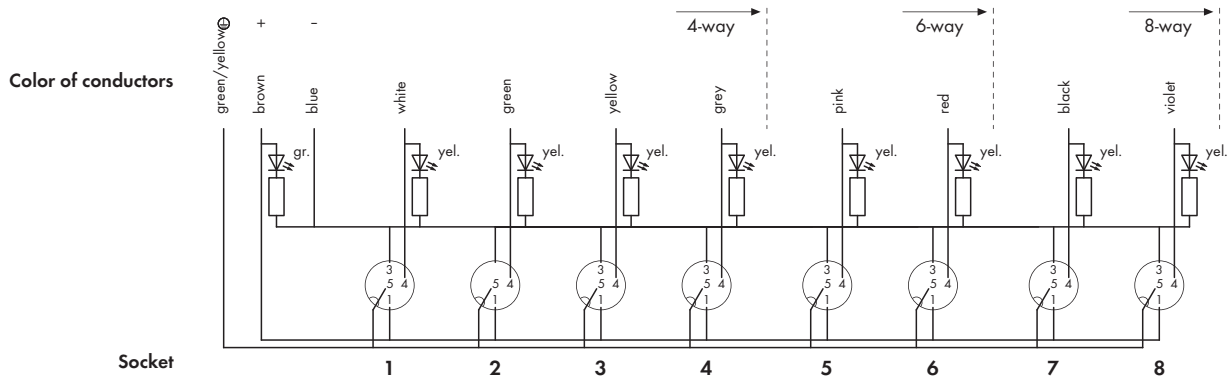

机械参数

防护等级	IP68 (1m水深可保持72小时), 符合EN 60529标准, 所有接口需安装合适的插头或防护帽
工作温度	-25 °C ... +80 °C (电流负载符合降额曲线)
安装方式	螺钉安装
外形尺寸(mm) W x H x L	4路: 60 x 26 x 117 6路: 60 x 26 x 123 8路: 60 x 26 x 152
重量	4路: 165 g 6路: 180 g 8路: 215 g 以上数值均不包括电缆重量
安装位置	任意
抗振动	符合IEC 60068-2-6标准
抗冲击	符合IEC 60068-2-27标准

材料参数

材质	无硅, 无卤素
封装	使用“三防”涂层, 完全密封(UL 94 V0)
外壳	PA 66 (UL 94 V0); RAL 7035
连接器	
I/O插槽	插座, M12 x 1, 4极包括PE
接点	CuSn, 镀镍和0.8 μm镀金
螺纹衬套	锌压铸镀镍
密封圈	氟橡胶
插拔周期	50次
连接电缆	
电缆	外护套: 聚氨酯, 无卤素 黑色 电缆末端剥线长度100 mm
电缆外径	7.5 mm传感器/执行器接线盒, 4路 7.8 mm传感器/执行器接线盒, 6路 8.2 mm传感器/执行器接线盒, 8路
芯线根数及导体截面积	n x 0.34 mm ² + 3 x 1.00 mm ² 导线0.34 mm ² 超细绞合43 x 0.1 mm 导线1.00 mm ² 超细绞合55 x 0.15 mm 通过颜色识别导线
适于拖链应用	
弯曲半径	最小10 x 电缆Ø
温度范围	-40 °C ... +90 °C固定安装; -5 °C ... +80 °C移动安装

M12传感器/执行器接线盒

5极，带连接电缆

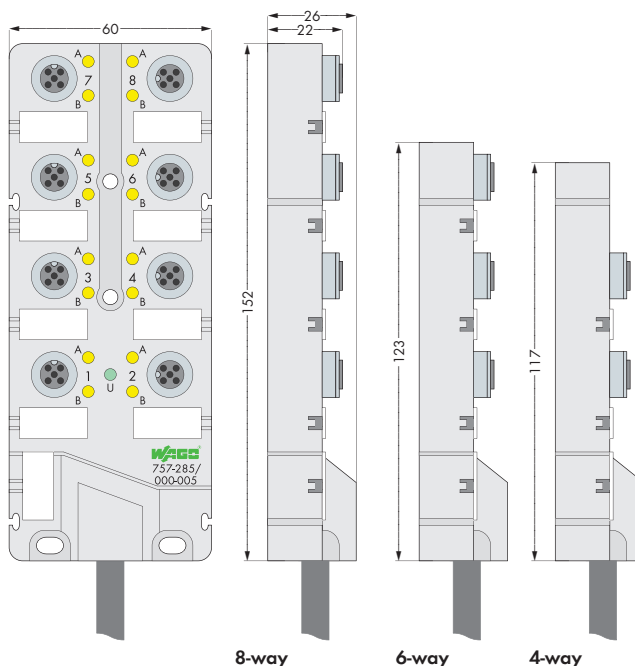

8-way 6-way 4-way

- 4、6和8路传感器/执行器接线盒
- 5极(每个通道传送2个信号)
- 线缆长度5 m和10 m
- 绿色LED运行指示灯
- 黄色LED状态指示灯
- 包括标记牌(10个)
- 包括M12防护帽(2个)

说明	型号	每包数量
M12传感器/执行器接线盒		
4路，5极，5 m连接电缆	757-245/000-005	1
4路，5极，10 m连接电缆	757-245/000-010	1
6路，5极，5 m连接电缆	757-265/000-005	1
6路，5极，10 m连接电缆	757-265/000-010	1
8路，5极，5 m连接电缆	757-285/000-005	1
8路，5极，10 m连接电缆	757-285/000-010	1
8路，5极，25 m连接电缆	757-285/000-025	1
附件	型号	
标记卡，标记笔，间隔模块和防护帽	详见596页	
IP67电缆和连接器	详见597页+第11章	
认证		
UL 508	E 175199, UL 508, Class 2设备 需要通过符合UL 1310 2级标准电源设备或符合UL 1585 2类标准变压器进行供电	

电气参数	
接触电阻	≤ 10 mΩ
工作电压	10 V ... 30 V DC
电流负载能力	每个信号2 A; 每个传感器/执行器接线盒9 A
额定电压	32 V ~有效值
绝缘电压	1 kV/3 s
绝缘阻抗	> 10 ⁹ Ω
污染等级	3, 符合VDE 0110标准
信号类型	PNP

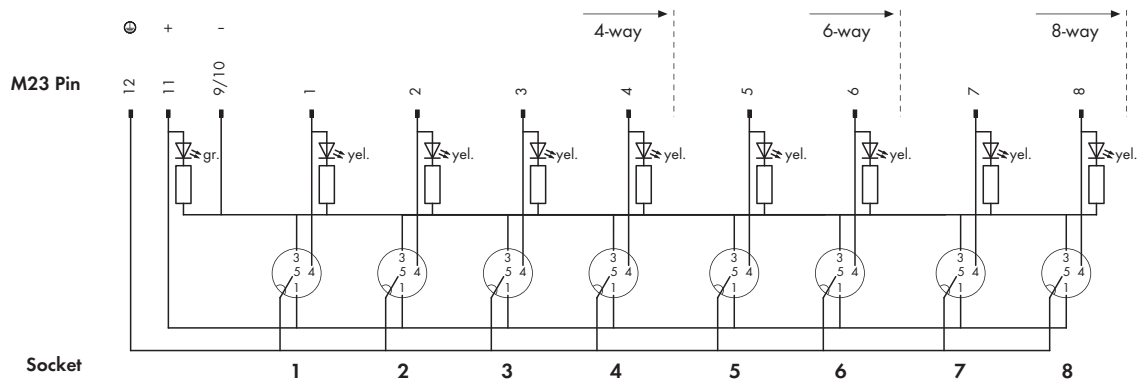

机械参数

防护等级	IP67, 符合EN 60529 (NEMA 6 & 6P)标准, 所有接口需安装合适的插头或防护帽
工作温度	-25 °C ... +80 °C (电流负载符合降额曲线)
安装方式	螺钉安装
外形尺寸(mm) W x H x L	4路: 60 x 34 x 117 6路: 60 x 34 x 123 8路: 60 x 34 x 152
重量	4路: 180 g 6路: 195 g 8路: 235 g
安装位置	任意
抗振动	符合IEC 60068-2-6标准
抗冲击	符合IEC 60068-2-27标准

材料参数

材质	无硅, 无卤素
封装	使用“三防”涂层, 完全密封(UL 94 V0)
外壳	PA 66 (UL 94 V0); RAL 7035
连接器	
I/O插槽	插座, M12 x 1, 4极包括PE
接点	CuSn, 镀镍和0.8 μm镀金
螺纹衬套	锌压铸镀镍
密封圈	氟橡胶
插拔周期	50次

M12传感器/执行器接线盒

5极, M23连接器

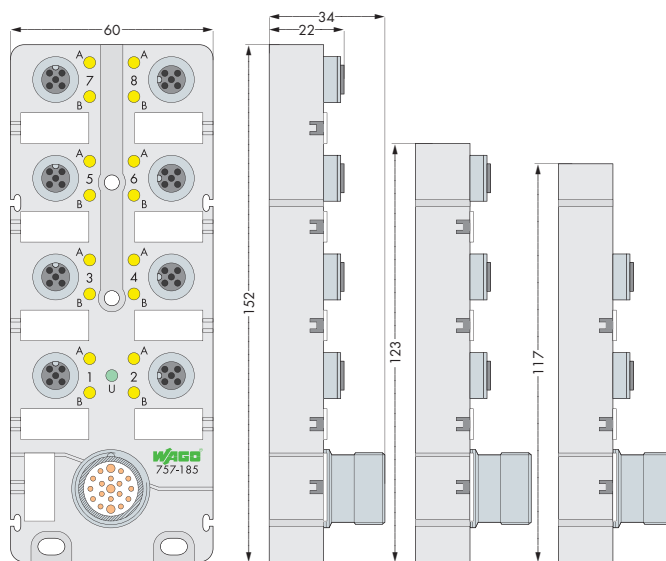

8-way

6-way

4-way

- 4、6和8路传感器/执行器接线盒
- 5极(每个通道传送2个信号)
- M23连接器(19极)
- 绿色LED运行指示灯
- 黄色LED状态指示灯
(不适用于不带LED指示灯的模块)
- 包括标记牌(10个)
- 包括M12防护帽(2个)

注意：不带LED指示灯的模块也可以用于传输模拟量信号

说明	型号	每包数量
M12传感器/执行器接线盒		
4路, 5极, M23连接器	757-145	1
6路, 5极, M23连接器	757-165	1
8路, 5极, M23连接器	757-185	1
8路, 5极, 不带LED, M23连接器	757-185/100-000	1
附件	型号	
标记卡, 标记笔, 间隔模块和防护帽	详见596页	
IP67电缆和连接器	详见597页+第11章	
认证		
UL 508	E 175199, UL 508, Class 2设备 需要通过符合UL 1310 2级标准电源设备或符合UL 1585 2类标准变压器进行供电	

电气参数	
接触电阻	≤ 10 mΩ
工作电压	10 V ... 30 V DC
电流负载能力	每个信号2 A; 每个传感器/执行器接线盒9 A
额定电压	32 V ~有效值
绝缘电压	1 kV/3 s
绝缘阻抗	> 10 ⁹ Ω
污染等级	3, 符合VDE 0110标准
信号类型	PNP

M8传感器/执行器接线盒

3极, 带连接电缆

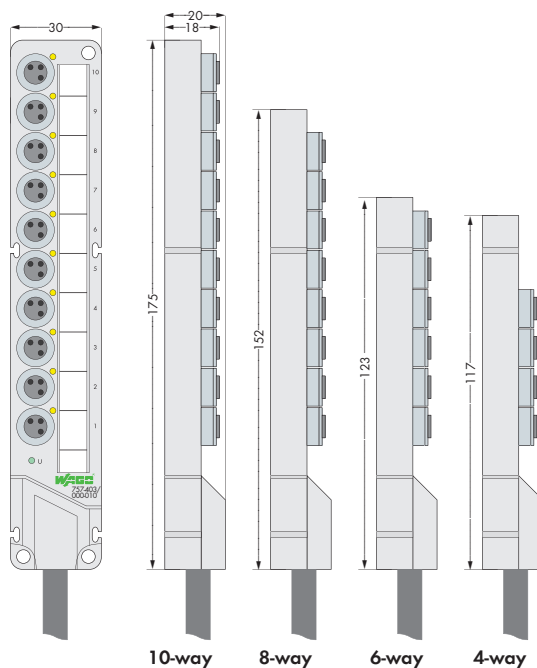

M8传感器/执行器接线盒, 带标记条

- M8传感器/执行器接线盒, 4、6、8、10路
- 3极(每个通道传送1个信号)
- 线缆长度5 m或10 m(电缆末端剥线长度100 mm), 4路传感器/执行器接线盒, 带有2 m长的连接电缆(电缆末端剥线长度200 mm)
- 绿色LED运行指示灯
- 黄色LED状态指示灯
- 包括标记条(注: 也可以使用WMB标记牌)
- 包括M8防护帽(2个)

说明	型号	每包数量
M8传感器/执行器接线盒		
4路, 3极, 2 m连接电缆	757-443/000-002	1
4路, 3极, 5 m连接电缆	757-443/000-005	1
4路, 3极, 10 m连接电缆	757-443/000-010	1
6路, 3极, 5 m连接电缆	757-463/000-005	1
6路, 3极, 10 m连接电缆	757-463/000-010	1
8路, 3极, 5 m连接电缆	757-483/000-005	1
8路, 3极, 10 m连接电缆	757-483/000-010	1
10路, 3极, 5 m连接电缆	757-403/000-005	1
10路, 3极, 10 m连接电缆	757-403/000-010	1
附件	型号	
标记条、标记笔、间隔模块和防护帽	详见596页	
IP67电缆和连接器	详见597页+第11章	
认证		
UL 508	E 175199, UL 508, Class 2设备 需要通过符合UL 1310 2级标准电源设备或符合UL 1585 2类标准变压器进行供电	

电气参数	
接触电阻	≤ 10 mΩ
工作电压	10 V ... 30 V DC
电流负载能力	每个信号2 A; 每个传感器/执行器接线盒6 A
额定电压	32 V ~有效值
绝缘电压	1 kV/3 s
绝缘阻抗	> 10 ⁹ Ω
污染等级	3, 符合VDE 0110标准
信号类型	PNP

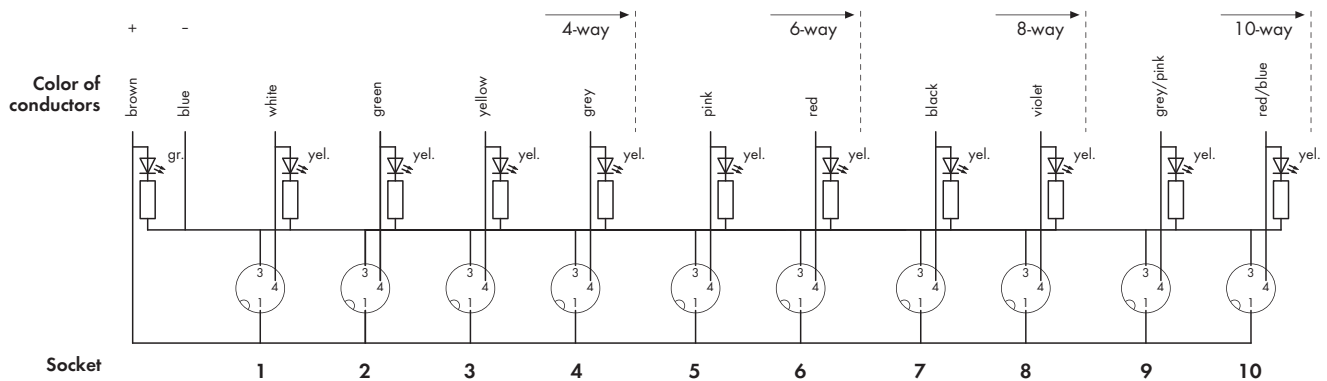

机械参数		材料参数	
防护等级	IP68 (1m水深可保持72小时), 符合EN 60529标准, 所有接口需安装合适的插头或防护帽	材质	无硅, 无卤素
工作温度	-25 °C ... +80 °C (电流负载符合降额曲线)	封装	使用“三防”涂层, 完全密封(UL 94 V0)
安装方式	螺钉安装	外壳	PA 66 (UL 94 V0); RAL 7035
外形尺寸(mm) W x H x L	4路: 30 x 20 x 117 6路: 30 x 20 x 123 8路: 30 x 20 x 152 10路: 30 x 20 x 175	连接器	I/O插槽 插座, M8 x 1, 3极
重量	4路: 85 g 6路: 95 g 8路: 110 g 10路: 130 g 以上数值均不包括电缆重量	接点	CuSn, 镀镍和0.8 μm镀金
安装位置	任意	螺纹衬套	锌压铸镀镍
抗振动	符合IEC 60068-2-6标准	密封圈	氟橡胶
抗冲击	符合IEC 60068-2-27标准	插拔周期	50次
		连接电缆	电缆 外护套: 聚氨酯, 无卤素 黑色 电缆末端剥线长度100 mm
		757-443/000-002:	电缆末端剥线长度200 mm
		电缆外径	6.4 mm传感器/执行器接线盒, 4路 7.2 mm传感器/执行器接线盒, 6路 7.4 mm传感器/执行器接线盒, 8路 7.6 mm传感器/执行器接线盒, 10路
		芯线根数及导体截面积	n x 0.34 mm ² + 2 x 0.75 mm ² 导线0.34 mm ² 超细绞合43 x 0.1 mm 导线0.75 mm ² 超细绞合21 x 0.205 mm 通过颜色识别导线
		适于拖链应用	弯曲半径 最小10 x 电缆Ø 温度范围 -40 °C ... +90 °C固定安装; -5 °C ... +80 °C移动安装

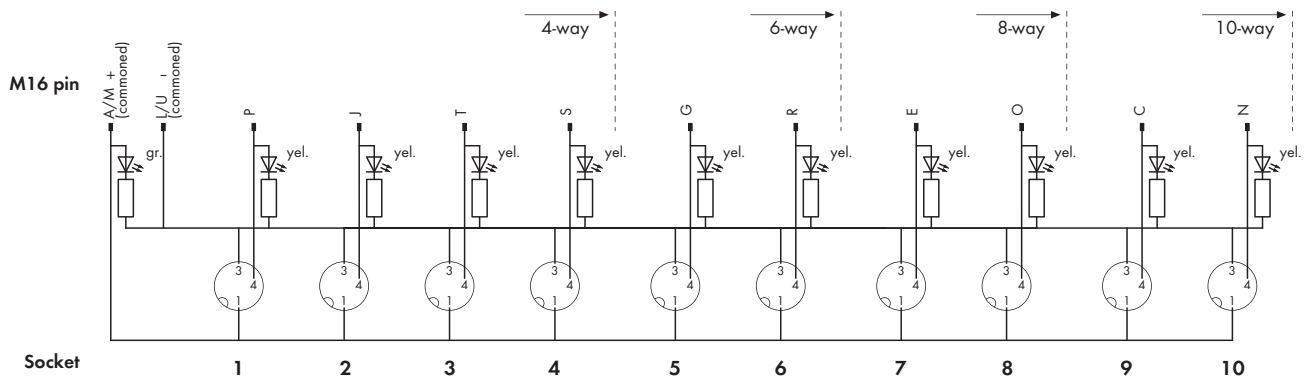

机械参数	
防护等级	IP67, 符合EN 60529 (NEMA 6 & 6P)标准, 所有接口需安装合适的插头或防护帽
工作温度	-25 °C ... +80 °C (电流负载符合降额曲线)
安装方式	螺钉安装
外形尺寸(mm) W x H x L	4路: 30 x 26 x 117 6路: 30 x 26 x 123 8路: 30 x 26 x 152 10路: 30 x 26 x 175
重量	4路: 100 g 6路: 110 g 8路: 120 g 10路: 145 g
安装位置	任意
抗振动	符合IEC 60068-2-6标准
抗冲击	符合IEC 60068-2-27标准

材料参数	
材质	无硅, 无卤素
封装	使用“三防”涂层, 完全密封(UL 94 V0)
外壳	PA 66 (UL 94 V0); RAL 7035
连接器	
I/O插槽	插座, M8 x 1, 3极
接点	CuSn, 镀镍和0.8 μm镀金
螺纹衬套	锌压铸镀镍
密封圈	氟橡胶
插拔周期	50次

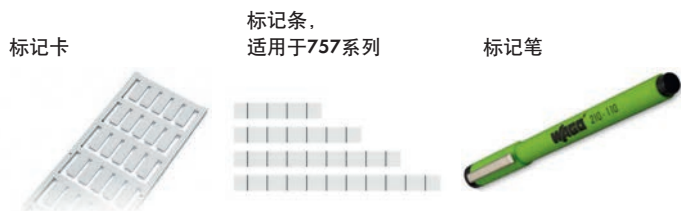

说明		型号	每包数量
标记卡(每张卡有40个标记牌)	适用于M12传感器/执行器接线盒	757-011	1
标记条, 用于M8传感器/执行器接线盒4路		757-041	100
标记条, 用于M8传感器/执行器接线盒6路		757-061	100
标记条, 用于M8传感器/执行器接线盒8路		757-081	100
标记条, 用于M8传感器/执行器接线盒10路		757-001	100
标记笔	适用于书写永久性标记	210-110	1

间隔模块

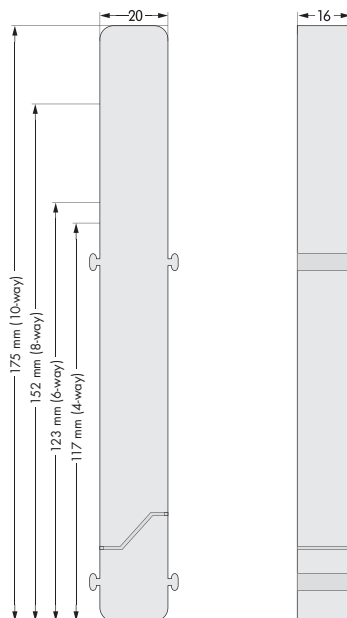
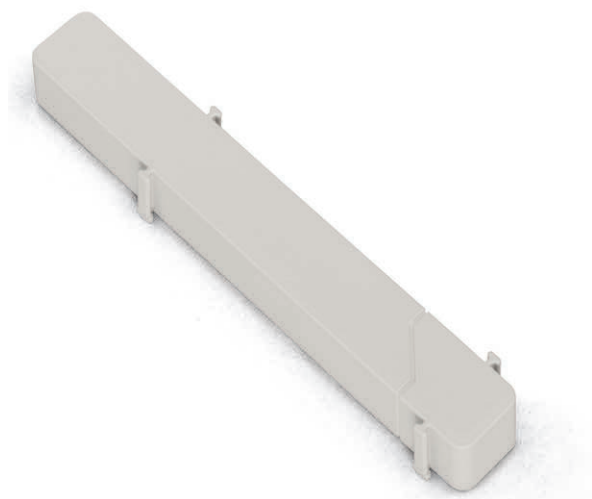

说明		型号	每包数量
间隔模块, 用于传感器/执行器接线盒4路		757-040	10
间隔模块, 用于传感器/执行器接线盒6路		757-060	10
间隔模块, 用于传感器/执行器接线盒8路	(详见图示)	757-080	10
间隔模块, 用于传感器/执行器接线盒10路		757-000	10

IP67电缆和连接器，756系列

传感器/执行器接线盒用连接电缆

M16孔式接头

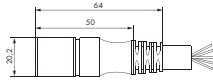

14-pole

Pin A, L: 0.75 mm²
Pin C - J, N - T: 0.34 mm²

A	brown	N	pink-brown
C	white-pink	O	violet
E	black	P	white
G	pink	R	red
J	green	S	gray
L	blue	T	yellow
M	commoned with A	U	commoned with L

M16连接电缆，用于连接M8传感器/执行器接线盒

线缆直径

型号

每包数量

14极,	M16直通型孔式接头，一端未装配接头，5 m	9.1 mm ± 0.2	756-3205/140-050	1
	M16直通型孔式接头，一端未装配接头，10 m	9.1 mm ± 0.2	756-3205/140-100	1
	M16直通型孔式接头，一端未装配接头，15 m	9.1 mm ± 0.2	756-3205/140-150	1

M16孔式接头

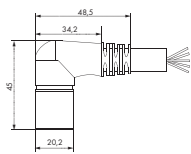

14-pole

Pin A, L: 0.75 mm²
Pin C - J, N - T: 0.34 mm²

A	brown	N	pink-brown
C	white-pink	O	violet
E	black	P	white
G	pink	R	red
J	green	S	gray
L	blue	T	yellow
M	commoned with A	U	commoned with L

M16连接电缆，用于连接M8传感器/执行器接线盒

线缆直径

型号

每包数量

14极,	M16直角型孔式接头，一端未装配接头，5 m	9.1 mm ± 0.2	756-3206/140-050	1
	M16直角型孔式接头，一端未装配接头，10 m	9.1 mm ± 0.2	756-3206/140-100	1
	M16直角型孔式接头，一端未装配接头，15 m	9.1 mm ± 0.2	756-3206/140-150	1

M23孔式接头

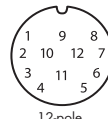
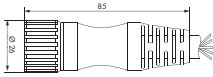

12-pole



19-pole

Pin 9, 11, 12: 1.00 mm²; Pin 1 - 8: 0.34 mm²

1	white	5	pink	9	blue
2	green	6	red	10	commoned with 9
3	yellow	7	black	11	brown
4	gray	8	violet	12	green-yellow

Pin 6, 12, 19: 1.00 mm²; Pin 1 - 5, 7 - 11, 13 - 19: 0.34 mm²

1	violet	8	white-green	15	white
2	red	9	white-yellow	16	yellow
3	gray	10	white-gray	17	pink
4	red-blue	11	black	18	gray-brown
5	green	12	green-yellow	19	brown
6	blue	13	yellow-brown		
7	gray-pink	14	brown-green		

M23连接电缆，用于连接M8传感器/执行器接线盒

线缆直径

型号

每包数量

12极,	M23直通型孔式接头，一端未装配接头，5 m	8.6 mm ± 0.3	756-3201/120-050	1
	M23直通型孔式接头，一端未装配接头，10 m	8.6 mm ± 0.3	756-3201/120-100	1
	M23直通型孔式接头，一端未装配接头，15 m	8.6 mm ± 0.3	756-3201/120-150	1
19极,	M23直通型孔式接头，一端未装配接头，5 m	9.7 mm ± 0.3	756-3203/190-050	1
	M23直通型孔式接头，一端未装配接头，10 m	9.7 mm ± 0.3	756-3203/190-100	1
	M23直通型孔式接头，一端未装配接头，15 m	9.7 mm ± 0.3	756-3203/190-150	1

M23孔式接头

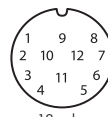
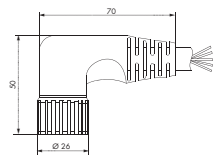

12-pole



19-pole

Pin 9, 11, 12: 1.00 mm²; Pin 1 - 8: 0.34 mm²

1	white	5	pink	9	blue
2	green	6	red	10	commoned with 9
3	yellow	7	black	11	brown
4	gray	8	violet	12	green-yellow

Pin 6, 12, 19: 1.00 mm²; Pin 1 - 5, 7 - 11, 13 - 19: 0.34 mm²

1	violet	8	white-green	15	white
2	red	9	white-yellow	16	yellow
3	gray	10	white-gray	17	pink
4	red-blue	11	black	18	gray-brown
5	green	12	green-yellow	19	brown
6	blue	13	yellow-brown		
7	gray-pink	14	brown-green		

M23连接电缆，用于连接M8传感器/执行器接线盒

线缆直径

型号

每包数量

12极,	M23直角型孔式接头，一端未装配接头，5 m	8.6 mm ± 0.3	756-3202/120-050	1
	M23直角型孔式接头，一端未装配接头，10 m	8.6 mm ± 0.3	756-3202/120-100	1
	M23直角型孔式接头，一端未装配接头，15 m	8.6 mm ± 0.3	756-3202/120-150	1
19极,	M23直角型孔式接头，一端未装配接头，5 m	9.7 mm ± 0.3	756-3204/190-050	1
	M23直角型孔式接头，一端未装配接头，10 m	9.7 mm ± 0.3	756-3204/190-100	1
	M23直角型孔式接头，一端未装配接头，15 m	9.7 mm ± 0.3	756-3204/190-150	1

如对电缆长度有特殊要求，请咨询公司。

IP67电缆和连接器，756系列

传感器/执行器接线盒用连接电缆

技术参数	M16 连接电缆	M23 连接电缆
基本技术参数		
工作电压		
12极	-/-	300 V
14极	150 V	-/-
19极	-/-	150 V
工作电流		
12极	-/-	8 A
14极	4 A (0.34 mm ²); 6 A (0.75 mm ²)	-/-
19极	-/-	10 A (6, 12, 19极); 8 A (其他极数)
额定脉冲电压		
12极	-/-	2.5 kV AC
14极	1.2 kV	-/-
19极	-/-	1.5 kV AC
绝缘阻抗	-/-	≥ 10 ¹² Ω
接触电阻	-/-	≤ 3 mΩ
电缆阻抗		
0.34 mm ²	≤ 53.5 mΩ/km	≤ 54.1 mΩ/km
0.75 mm ²	≤ 26.0 mΩ/km	-/-
1.0 mm ²	-/-	≤ 18.7 mΩ/km
污染等级(VDE 0110)	II/III	III
防护等级(IEC 60529)	IP67 (处于螺钉拧紧状态)	
工作温度		
动态	-30 °C ... +90 °C	-5 °C ... +80 °C
静态	-40 °C ... +90 °C	
适于拖链应用		
弯曲半径	最小10 x 电缆Ø	
弯曲周期	≥ 2百万	
加速度	最大5 m/s ²	
路径给进速度	最大200 m/min	
路径	水平最大5 m, 垂直最大2 m	
其他特性		
	耐油, 符合DIN/VDE 0472标准part 803	不含硅/不含PVC
		耐油和化学品,
		耐水解和微生物
电缆		
电缆编码	LiYwYw11Y	Li9YH-11Y
注释	设计符合UL style 21198, core style 10493标准	
		电缆末端剥线长度为100 mm
导线		
	细多股裸铜导线	
12极(8线0.34 mm ² ; 3线1.0 mm ²)	-/-	43 x 0.1 mm; 128 x 0.1 mm
14极(10线0.34 mm ² ; 2线0.75 mm ²)	42 x 0.1 mm; 95 x 0.1 mm	-/-
19极(16线0.34 mm ² ; 3线1.0 mm ²)	-/-	43 x 0.1 mm; 55 x 0.1 mm
导线绝缘	PVC YI 8符合DIN VDE 0207标准	
内包装材料	PP9Y无卤素	
电缆外部封套	聚氨酯(PUR)	
		聚氨酯(PUR)无卤素
		阻燃性, 符合DIN VDE 0472标准part 804
		颜色: 黑色(≈ RAL 9005)
电缆Ø 12极	-/-	Ø 8.6 mm ± 0.3
电缆Ø 14极	Ø 9.1 mm ± 0.2	-/-
电缆Ø 19极	-/-	Ø 9.7 mm ± 0.3
连接器		
机械寿命		
	50次插拔周期	
主体	尼龙(PA)/UL 94 V0	热塑性聚酯(PBT)
		尼龙(PA 66)/UL 94 V0
外壳材料	CuZn/Ni	机械部分为铜锌合金(CuZn), 铸造部分为锌(GD-Zn)
		聚氨酯(PUR), 注塑
接点材料	CuZn	
接点镀层	镍(Ni), 表面镀金(Au), 已钝化	
密封圈	金(Au) CR (氯丁橡胶)	氟塑橡胶(FPM)

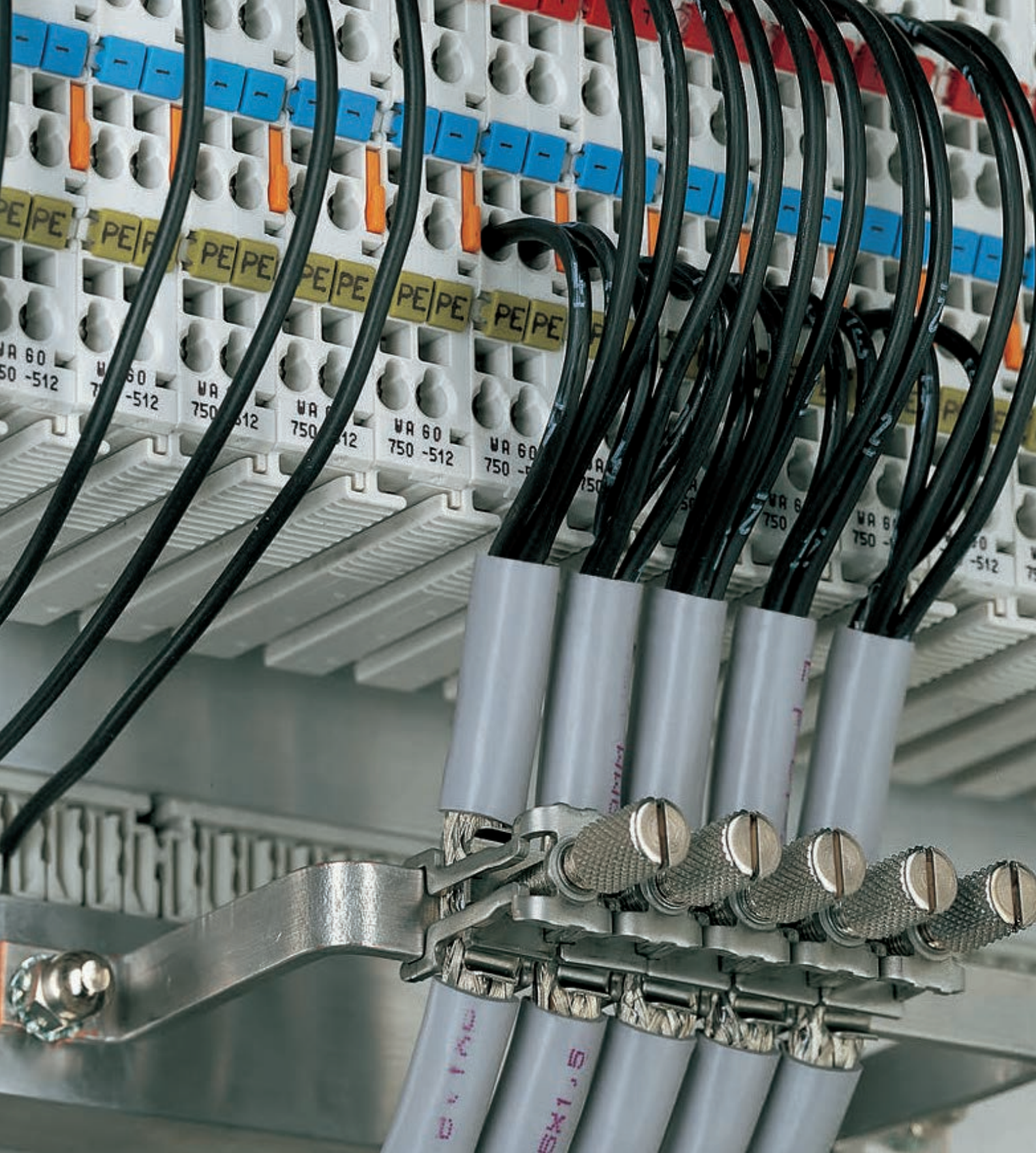





附件
工具

		页码	
	开关稳压电源, 787系列	开关稳压电源概览	602
		备份电容模块	604
		轨装模块-DC/DC转换器	605
	系统布线, 704、706和857系列	系统布线用接口模块	606
		WAGO扁平电缆	614
		系统布线用接口模块	616
	IP67电缆和连接器, 756系列	传感器/执行器电缆	620
		传感器/执行器分支接头和附件	628
		自装配接头	629
		扭矩扳手 M8和M12	631
	配置	Bluetooth®蓝牙适配器	632
		通信电缆	633
	现场总线连接器, 750系列	PROFIBUS, ETHERNET, PROFINET, CANopen, INTERBUS, CC-Link	634
	IP65防护箱, 850系列	不锈钢, 薄钢, 铸铝, 聚酯	644
	DALI Multi-Master附件, 传感器(2851系列)和 开关稳压电源(787系列)	DALI Multi-Sensors	650
		DALI Multi-Sensor套件	652
		DALI Multi-Master用开关稳压电源	653
	DeviceNet现场总线接线盒, 810系列		654
	屏蔽线连接器系列, 790、791系列		656
	Smart Data Engineering, 标记系统 热转移打印机、自动绘图仪和附件		660
			666
	标记用附件, 标记卡和750/753系列标记支架 WAGO线缆标记(210、211系列)		674
			678
	导轨及附件, 210、249、209系列		684
	工具、电压测试器及电流测试器, 206、210系列		686

EPSITRON®工业稳压电源系列

其他技术参数请参阅总目录第4册或浏览网站www.wago.com/epsitron

型号	输出	输入电压范围	功能简介	
EPSITRON® PRO电源: 专业高效的开关稳压电源, 且带有功率提升功能				
	787-819	12 VDC (11 ... 18 V)/6 A	<ul style="list-style-type: none"> • 最大功率提升(TopBoost)功能可额外输出长达50 ms的最大60 A电流 • 功率提升(PowerBoost)功能可提供长达4 s的200%额定电流 • DC OK触点和stand-by输入 • LED指示灯清晰显示工作状态 • 效率高达94% • 允许环境温度: -25°C ... +70°C (在-40°C可正常启动) • 外形紧凑、安装简单 • 插拔式笼式弹簧连接技术(CAGE CLAMP®) • UL 508, UL 60950认证 • 可选配在线监视器, 以轻松设置参数, 监视输入和输出信号^{d)} 	
	787-821	12 VDC (11 ... 18 V)/10 A		
	787-831	12 VDC (11 ... 18 V)/15 A		
	787-818	24 VDC (22 ... 29.5 V)/3 A		
	787-822	24 VDC (22 ... 29.5 V)/5 A		
	787-832	24 VDC (22 ... 29.5 V)/10 A		
	787-834	24 VDC (22 ... 29.5 V)/20 A		
	787-833	48 VDC (33 ... 52 V)/5 A		
	787-835	48 VDC (33 ... 52 V)/10 A		
	787-840	24 VDC (22.8 ... 28.8 V)/10 A		
	787-842	24 VDC (22.8 ... 28.8 V)/20 A		
	787-844	24 VDC (22.8 ... 28.8 V)/40 A		
	787-850 ^{a)}	24 VDC (22.8 ... 28.8 V)/10 A		
	787-852 ^{a)}	24 VDC (22.8 ... 28.8 V)/20 A		
787-854 ^{a)}	24 VDC (22.8 ... 28.8 V)/40 A			
787-845	48 VDC (39 ... 53 V)/10 A	<ul style="list-style-type: none"> • 最大功率提升(TopBoost)功能可额外输出长达50 ms的最大60 A电流 • 功率提升(PowerBoost)功能可提供长达4 s的200%额定电流 • DC OK触点和stand-by输入 • LED指示灯清晰显示工作状态 • 效率高达94% • 允许环境温度: -25°C ... +70°C (在-40°C可正常启动) • 外形紧凑、安装简单 • 插拔式笼式弹簧连接技术(CAGE CLAMP®) • UL 508, UL 60950认证 • 可选配在线监视器, 以轻松设置参数, 监视输入和输出信号^{d)} 		
787-847	48 VDC (39 ... 53 V)/20 A			
EPSITRON® CLASSIC经典型电源: 坚稳耐用, 且带有最大功率提升功能(选配)				
	787-1601 ^{b)}		12 VDC (11.5 ... 14.5 V)/2 A	<ul style="list-style-type: none"> • 外形紧凑 • 内置最大功率提升(TopBoost)功能(787-16xx 功率≥ 120 W) • DC OK信号/触点 • LED指示灯清晰显示工作状态 • 标记区域, 用于设备识别 • 效率高达93% • 允许环境温度: -25°C ... +70°C (在-40°C可正常启动) • 插拔式笼式弹簧连接技术(CAGE CLAMP®) • UL 508, UL 60950, GL认证 • EN 60335-1认证^{b)}
	787-1611 ^{b)}		12 VDC (11.5 ... 14.5 V)/4 A	
	787-1621 ^{b)}		12 VDC (11.5 ... 14.5 V)/7 A	
	787-1631		12 VDC (11.5 ... 15 V)/15 A	
	787-1602 ^{b)}		24 VDC (23 ... 28.5 V)/1 A	
	787-1606 ^{b)}		24 VDC (23 ... 28.5 V)/2 A	
	787-1616 ^{b)}		24 VDC (23 ... 28.5 V)/4 A	
	787-1616/0000-1000 ^{b)}		24 VDC (23 ... 28.5 V)/3.8 A LPS	
	787-1622 ^{b)}		24 VDC (23 ... 28.5 V)/5 A	
	787-1632		24 VDC (23 ... 28.5 V)/10 A	
	787-1634		24 VDC (23 ... 28.5 V)/20 A	
	787-1623 ^{b)}	48 VDC (40 ... 56 V)/2 A		
	787-1633	48 VDC (40 ... 56 V)/5 A		
	787-1635	48 VDC (40 ... 56 V)/10 A		
787-1628	24 VDC (23 ... 28.5 V)/5 A	<ul style="list-style-type: none"> • 价格经济, 金属外壳坚固耐用 • LED指示灯和DC OK触点(可选)清晰显示运行状态 • 效率高达90% • 允许环境温度: -25°C ... +70°C • 可架空安装 • UL 508, UL 60950认证 • ATEX/IEC Ex认证, 2区或Class I Div 2^{d)} • 轻松接线, 无需额外工具^{d)} 		
787-1640	24 VDC (23 ... 28.5 V)/10 A			
787-1642	24 VDC (23 ... 28.5 V)/20 A			
787-1644	24 VDC (23 ... 28.5 V)/40 A			
EPSITRON® ECO经济型电源: 适于常规应用				
	787-712 ^{c)}		24 VDC (22 ... 28 V)/2.5 A	<ul style="list-style-type: none"> • 常规应用的经济之选 • 通过导轨支架实现灵活安装 • 借助螺钉固定卡片实现多样化安装 • 效率高达84% • UL 508, UL 60950, EN 60335-1认证
	787-722 ^{c)}		24 VDC (22 ... 28 V)/5 A	
	787-732 ^{c)}		24 VDC (22 ... 28 V)/10 A	
	787-734 ^{d)}		24 VDC (22 ... 28 V)/20 A	
	787-736 ^{d)}		24 VDC (22 ... 28 V)/40 A	
	787-738 ^{d)}		24 VDC (22 ... 28 V)/6.25 A	
	787-740 ^{d)}		24 VDC (22 ... 28 V)/10 A	
	787-742 ^{d)}		24 VDC (22 ... 28 V)/20 A	
	787-1702		24 VDC (22 ... 26 V)/1.25 A	
	787-1712	24 VDC (22 ... 26 V)/2.5 A		
787-1722	24 VDC (22 ... 26 V)/5 A			
787-1732	24 VDC (22 ... 26 V)/10 A			
EPSITRON® COMPACT紧凑型电源: 外形紧凑、性能强劲				
	787-1001	12 VDC (10.8 ... 18 V)/2 A	<ul style="list-style-type: none"> • 价格经济, 金属外壳坚固耐用 • LED指示灯和DC OK触点(可选)清晰显示运行状态 • 效率高达90% • 允许环境温度: -25°C ... +70°C • 可架空安装 • UL 508, UL 60950认证 • ATEX/IEC Ex认证, 2区或Class I Div 2^{d)} • 轻松接线, 无需额外工具^{d)} 	
	787-1011	12 VDC (10.5 ... 15.5 V)/4 A		
	787-1021	12 VDC (10.5 ... 15.5 V)/6.5 A		
	787-1017	18 VDC (15 ... 28 V)/2.5 A		
	787-1002	24 VDC (22.8-26.4 V)/1.3 A		
	787-1012	24 VDC (22.8 ... 26.4 V)/2.5 A		
	787-1022	24 VDC (22.8 ... 26.4 V)/4 A		
	787-1020	5 VDC (4.5 ... 8.5 V)/5.5 A		

型号	输出	输入电压范围	功能简介	
EPSITRON® DC/DC转换器: 在低电压时保证可靠供电				
	787-2801	5 VDC/0.5 A	24 VDC (10 ... 30 V)	
	787-2802	10 VDC/0.5 A	24 VDC (15 ... 30 V)	
	787-2803	24 VDC/0.25 A	48 VDC (40 ... 55 V)	
	787-2805	12 VDC/0.5 A	24 VDC (15 ... 30 V)	
	787-2810	5/10/12 VDC, 可调/0.5 A	24 VDC (10 ... 30 V)	
	787-1014	24 VDC/2 A	110 VDC (77 ... 140 V)	
	787-1014/0072-0000	24 VDC/2 A	72 VDC (40 ... 90 V)	
<ul style="list-style-type: none"> • 为变送器和小型执行器进行直流供电 • DC OK触点 • UL 508, UL 60950, GL认证 				
EPSITRON® UPS不停电电源: 提供可靠供电保障, 轻松应对长时间断电				
	787-870	24 VDC (20 ... 25.5 V)/10 A	24 VDC	
	787-875	24 VDC (20 ... 25.5 V)/20 A		
	787-1675	23-28.5 VDC (电网电源) 18.5-27.5 VDC (蓄电池电源)	1/2 x 85 ... 264 VAC 110 ... 370 VDC	
	787-876	24 VDC/最大 7.5 A/1.2 Ah	24 VDC	
	787-871	24 VDC/最大 20 A/3.2 Ah		
	787-872	24 VDC/最大 40 A/7 Ah		
	787-873	24 VDC/最大 40 A/12 Ah		
<ul style="list-style-type: none"> • UPS不停电电源可便捷地实现可视化参数配置 • 可选择带UPS的开关稳压电源(787-1675) • 电池控制技术可实现延长蓄电池寿命的预防性维护 • 插拔式笼式弹簧连接技术(CAGE CLAMP®) • UL 508, UL 60950认证 				
EPSITRON®电容缓冲模块: 供电中断及负载变化时提供短时电量储备				
	787-880	24 VDC (20.4 ... 24 V)/10 A	24 VDC	
	787-881	24 VDC (20.4 ... 24 V)/20 A		
<ul style="list-style-type: none"> • 免维护的高能金电容(Gold caps) • 带有二极管, 可将使用缓冲的负载与未使用缓冲的负载隔离 • 可并联 • 通过LED指示灯和干接点进行状态显示 • 连通阈值可调 • 允许环境温度: -10°C ... +50°C • 插拔式笼式弹簧连接技术(CAGE CLAMP®) • UL 508认证 				
EPSITRON®冗余模块: 可靠提高供电稳定性				
	787-885	24 VDC/20 A, 最大40 A	2 x 24 VDC	
	787-886	48 VDC/20 A, 最大40 A	2 x 48 VDC	
	787-783	9 ... 54 VDC/12.5 A, 最大25 A	2 x 9 ... 54 VDC	
	787-785	9 ... 54 VDC/40 A, 最大76 A		
<ul style="list-style-type: none"> • 内置功率二极管, 具有过载能力 • 适于12/24/48 VDC供电, 最大76 A • 可并联, 反向电压保护 • LED指示灯和信号触点(可选)清晰显示运行状态 • 允许环境温度: -25°C ... +70°C • UL 508, UL 60950认证 				
EPSITRON®电子断路器: 适用于直流电路的紧凑、精准型电子断路器				
	787-860	4 x 24 VDC/1 ... 6 A	24 VDC	
	787-861 ^{e)}	4 x 24 VDC/1 ... 8 A		
	787-862	4 x 24 VDC/1 ... 10 A		
	787-1662 ^{f)}	2 x 24 VDC/2 ... 10 A		
	787-1662/0106-0000 ^{f)}	2 x 24 VDC/1 ... 6 A		
	787-1662/0000-0004 ^{f, h)}	2 x 24 VDC/2 ... 10 A		
	787-1662/0000-0054 ^{f, g, h)}	2 x 24 VDC/2 ... 10 A		
	787-1662/0004-1000 ^{e, f)}	2 x 24 VDC/3.8 A		
	787-1662/0006-1000 ^{e, f)}	2 x 24 VDC/0.5 ... 6 A		
	787-1662/0212-1000 ^{e, f)}	2 x 24 VDC/2 ... 12 A		
	787-1664 ^{f)}	4 x 24 VDC/2 ... 10 A		
	787-1664/0106-0000 ^{f)}	4 x 24 VDC/1 ... 6 A		
	787-1664/0000-0004 ^{f, h)}	4 x 24 VDC/2 ... 10 A		
	787-1664/0000-0054 ^{f, g, h)}	4 x 24 VDC/2 ... 10 A		
	787-1664/0004-1000 ^{e, f)}	4 x 24 VDC/3.8 A		
	787-1664/0006-1000 ^{e, f)}	4 x 24 VDC/0.5 ... 6 A		
	787-1664/0212-1000 ^{e, f)}	4 x 24 VDC/2 ... 12 A		
	787-1664/0006-1054 ^{e, f, g, h)}	4 x 24 VDC/0.5 ... 6 A		
	787-1668 ^{f)}	8 x 24 VDC/2 ... 10 A		
	787-1668/0106-0000 ^{f)}	8 x 24 VDC/1 ... 6 A		
	787-1668/0000-0004 ^{f, h)}	8 x 24 VDC/2 ... 10 A		
	787-1668/0000-0054 ^{f, g, h)}	8 x 24 VDC/2 ... 10 A		
	787-1668/0006-1000 ^{e, f)}	8 x 24 VDC/0.5 ... 6 A		
	787-1668/0006-1054 ^{e, f, g, h)}	4 x 24 VDC/0.5 ... 6 A		
	787-1662/0000-0100 ^{f)}	2 x 12 VDC/2 ... 10 A	12 VDC	
	787-1664/0000-0100 ^{f)}	4 x 12 VDC/2 ... 10 A		
	787-1662/0000-0200 ^{f)}	2 x 48 VDC/2 ... 10 A		48 VDC
	787-1662/0000-0250 ^{f, g)}	2 x 48 VDC/2 ... 10 A		
	787-1664/0000-0200 ^{f)}	4 x 48 VDC/2 ... 10 A		
	787-1664/0000-0250 ^{f, g)}	4 x 48 VDC/2 ... 10 A		
	787-1668/0000-0200 ^{f)}	8 x 48 VDC/2 ... 10 A		
	787-1668/0000-0250 ^{f, g)}	8 x 48 VDC/2 ... 10 A		
<ul style="list-style-type: none"> • 2, 4或8个通道, 额定电流6档可调 • 外形小巧, 具备通信功能 • 较高的接通电容能够降低故障脱扣的机率 • 允许环境温度: -25°C ... +70°C • 插拔式笼式弹簧连接技术(CAGE CLAMP®) • UL 508认证 • 有源电流限制(可选)^{a)} • UL 2367和GL认证适用于所有787-166x系列产品ⁱ⁾ • 带有干接点输出^{g)} • 特殊配置^{h)} 				

备份电容模块
可平滑不稳定的24 V DC电源
带有轨装底托，适于DIN 35型导轨

该模块由一个电容构成，它可以稳定24V DC电源，使其不超过技术参数表中给出的电压值允许范围。

造成瞬时电压的原因为：

- 电源侧断路(瞬时开关)
- 输出侧过载
- 电感或电容负载开关操作

备份电容模块需连接在24 V电源和被保护的电气设备之间。

注意：

如果使用无滤波功能的单相电源，则该模块会导致电压升高。

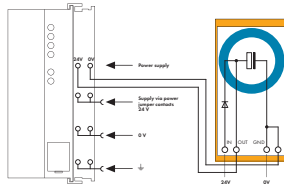

说明	型号	每包数量
备份电容模块	288-824	1
技术参数		
额定电压	24 V DC (+25 %)	
额定电流	1 A	
额定容量	10000 µF	
重量	101.6 g	
外形尺寸(mm) W x H x L	38 x 81 x 85	
导线连接技术	以DIN 35导轨的上边线为高度基准 CAGE CLAMP®	
所接导线范围	0.08 mm ² ... 2.5 mm ² /AWG 28 ... 14	
剥线长度	5 ... 6 mm/0.22 in	
附件		
WMB标记系列，适用于轨装底托 标记条，适用于轨装底托	详见674页 白色709-198/透明709-196	

	24 V/18 V; 0.4 A DC 带有轨装底托，适用于DIN 35型导轨	
--	---	--



288-895

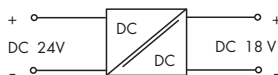
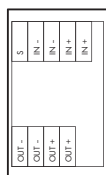

说明	型号	每包数量
DC/DC转换器	288-895	1

技术参数

输入电压	24 V DC	
输入电压范围	18 V ... 36 V DC	
输出电压	18 V DC (± 1 %)	
额定输出电流	400 mA	
峰值输出电流		
效率	82 %	
输入/输出端测试电压	DC 1500 V	
短路保护	永久	
允许环境温度	-25 °C ... +70 °C	
重量	73.4 g	
外形尺寸(mm) W x H x L	50 x 25 x 85	
	以DIN 35导轨的上边线为高度基准	
导线连接技术	CAGE CLAMP®	
所接导线范围	0.08 mm ² ... 2.5 mm ² / AWG 28 ... 12 (THHN, THWN)	
剥线长度	5 ... 6 mm/0.22 in	
附件		
WMB标记系列，适用于轨装底托	详见674页	
标记条，适用于轨装底托	白色709-198/透明709-196	

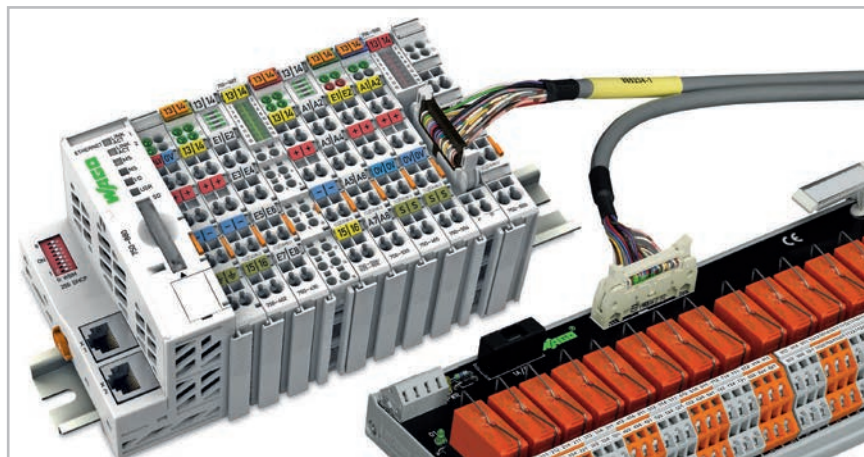

带扁平电缆连接器的数字量输入与输出模块可方便快捷地将WAGO接口模块与WAGO-I/O-SYSTEM相连接。

WAGO预置扁平电缆无需逐一接线，从而有效降低系统布线成本。此外，模块可预先接线，接线层也可移动。

WAGO-I/O -SYSTEM 750		WAGO扁平电缆		WAGO接口模块		
	型号	I/O模块		型号		
DI	750-1400	16 DI 24V DC 3.0 ms 扁平电缆		706-3057 / 0300-XXXX (详见614页)		输入模块, 20极 (详见613页)
	750-1402	16 DI 24V DC 3.0 ms 扁平电缆 低电平触发		706-7753 / 0302-XXXX (详见614页)		输入模块, 10极 (详见613页)
DO	750-1500	16DO 24V DC 0.5A 扁平电缆		706-3057 / 0300-XXXX (详见614页)		继电器模块, 16通道 (详见608-611页)
				706-7753 / 0302-XXXX (详见614页)		继电器模块, 8通道 (详见612页)
DI/DO	750-1502	8DI 8DO 24V DC 0.5A 扁平电缆		706-7753 / 0302-XXXX (详见614页)		输入模块, 10极 (详见613页)
						继电器模块, 8通道 (详见612页)
WAGO-I/O -SYSTEM 753		WAGO扁平电缆		WAGO接口模块		
DI	753-430 753-431 753-436 753-437	8 DI 8 DI 8 DI 8 DI		706-7753 / 0300-XXXX (详见615页)		输入模块, 10极 (详见613页)
	753-430 (x2) 753-431 (x2) 753-436 (x2) 753-437 (x2)	2 x 8 DI 2 x 8 DI 2 x 8 DI 2 x 8 DI		706-7753 / 0301-XXXX (详见615页)		输入模块, 20极 (详见613页)
DO	753-530	8 DO		706-7753 / 0300-XXXX (详见615页)		继电器模块, 8通道 (详见612页)
	753-530 (x2)	2 x 8 DO		706-7753 / 0301-XXXX (详见615页)		继电器模块, 16通道 (详见608-611页)

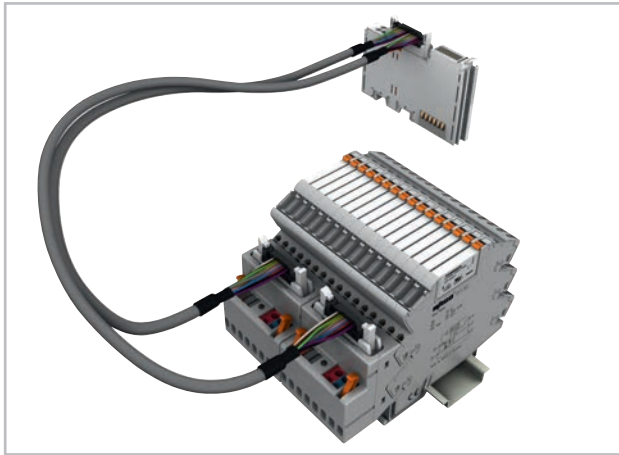

WAGO接口适配器, 857系列

WAGO接口适配器可为JUMPFLEX® 857系列的继电器和光电耦合器模块提供快速布线解决方案。在模块侧, 预装配的WAGO扁平电缆(706系列)可连接至WAGO-I/O-SYSTEM(PLC)。这样便可以免去750系列I/O模块和857系列继电器/光电耦合器之间繁琐的逐一接线工作。由此, 可节约安装时间并降低布线成本。

根据不同的应用类型, WAGO接口适配器可配备D-sub或扁平电缆连接器。WAGO接口适配器带有状态指示器。同时, 每个通道都内置测试孔。接口适配器可轻松插入857系列继电器/光电耦合器的跨接器插孔中。

此外, WAGO接口适配器还带有锁定装置, 可保证安全的连接。

WAGO-I/O -SYSTEM 750		WAGO扁平电缆		WAGO接口模块		
	型号	I/O模块		型号		
DI	750-1400	16 DI 24V DC 3.0 ms 扁平电缆		706-7753/304-100 (详见618页)		型号: 857-982 输出端使用, 正极驱动 8通道适配器 带14针扁平电缆连接器 符合DIN 41651标准 (详见616页)
	750-1402	16 DI 24V DC 3.0 ms 扁平电缆 低电平触发		706-7753/306-100 (详见619页)		型号: 857-986 输入端使用, 正极驱动 8通道适配器 带有SUB-D针型连接器 (详见617页)
DO	750-1500	16DO 24V DC 0.5A 扁平电缆		706-7753/304-100 (详见618页)		型号: 857-981 输入端使用, 正极驱动 8通道适配器 带14针扁平电缆连接器 符合DIN 41651标准 (详见616页)
DI/DO	750-1502	8DI 8DO 24V DC 0.5A 扁平电缆		706-7753/304-100 (详见618页)		型号: 857-982 输出端使用, 正极驱动 8通道适配器 带14针扁平电缆连接器 符合DIN 41651标准 (详见616页)
				706-7753/306-100 (详见619页)		型号: 857-981 输入端使用, 正极驱动 8通道适配器 带14针扁平电缆连接器 符合DIN 41651标准 (详见616页)
				706-7753/306-100 (详见619页)		型号: 857-986 输入端使用, 正极驱动 8通道适配器 带有SUB-D针型连接器 (详见617页)

继电器输出模块，带有小型继电器，16通道，每通道1个转换触点，各带1个状态指示灯，带有20极扁平电缆连接器，符合DIN 41651标准

继电器输出模块，带有小型继电器，16通道，每通道1个转换触点，各带1个状态指示灯，手动操作，带有20极扁平电缆连接器，符合DIN 41651标准

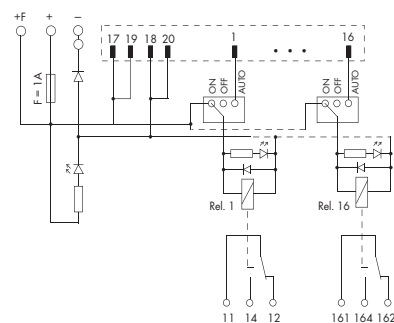
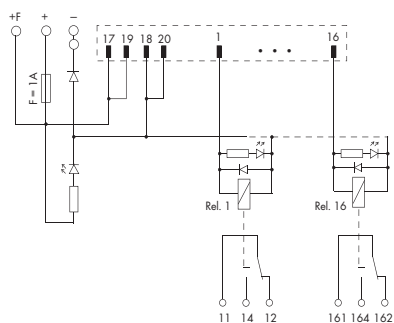
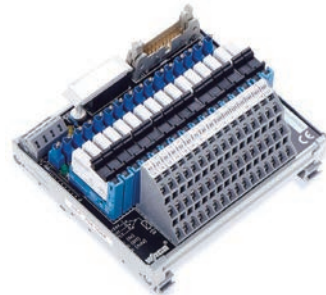

说明	型号	每包数量	型号	每包数量
继电器模块，适于DIN 35型导轨	704-5024	1	704-5044	1

技术参数

触点材料	AgNi 90/10	AgNi 90/10
触点类型	1个转换触点	1个转换触点
工作电压	24 V DC (± 10 %)	24 V DC (± 10 %)
最大开关电压	250 V AC/48 V DC	250 V AC/48 V DC
最大工作电流	5 A	5 A
最大开关容量(阻性负载)	1250 VA/50 W	1250 VA/50 W
状态指示灯	LED绿色：通道； LED黄色：电源	LED绿色：通道； LED黄色：电源
机械寿命	10 × 10 ⁶ 次开关操作	10 × 10 ⁶ 次开关操作
触点与线圈间的工频耐压(AC, 1 min)	4 kV	4 kV
相邻触点间工频耐压	1 kV	1 kV
保险丝	供电：1 A 继电器输出：-	供电：1 A 继电器输出：-
允许环境温度	-25 °C ... +40 °C	-25 °C ... +40 °C
储存温度	-40 °C ... +70 °C	-40 °C ... +70 °C
外形尺寸(mm) L x W x H	111 x 65 x 105	111 x 65 x 105
包括轨装底托和继电器		
导线连接技术	以DIN 35导轨的上边线为高度基准 输入：20极扁平电缆连接器，符合DIN 41651标准 输出：CAGE CLAMP®	以DIN 35导轨的上边线为高度基准 输入：20极扁平电缆连接器，符合DIN 41651标准 输出：CAGE CLAMP®
所接导线范围	0.08 mm ² ... 2.5 mm ² /AWG 28 ... 12	0.08 mm ² ... 2.5 mm ² /AWG 28 ... 12
剥线长度	5 ... 6 mm/0.22 in	5 ... 6 mm/0.22 in
应用示例	详见606页	详见606页
附件	备用继电器857-152	备用继电器857-152

	<p>继电器输出模块，带有小型继电器，16通道，每通道1个转换触点，各带1个状态指示灯，带有20极扁平电缆连接器，符合DIN 41651标准</p>	<p>继电器输出模块，带有小型继电器，16通道，每通道1个转换触点，各带1个状态指示灯和输出保险丝，带有20极扁平电缆连接器，符合DIN 41651标准</p>
--	--	--

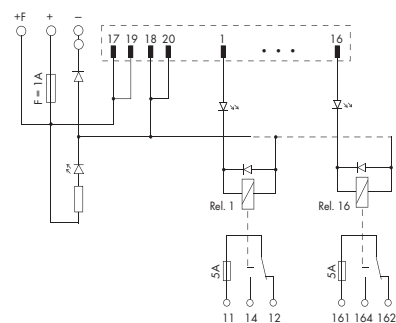
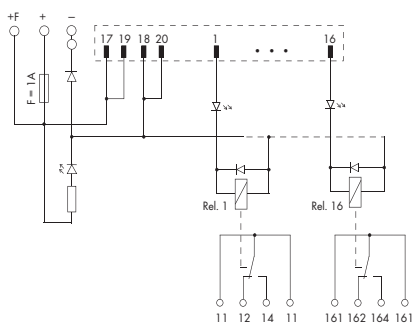
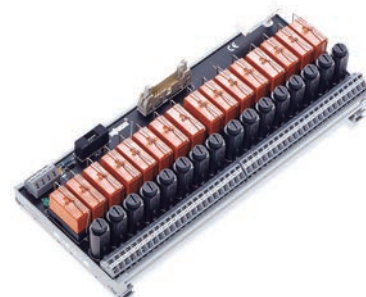
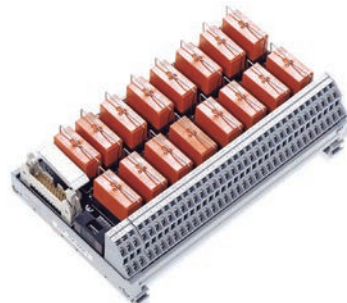

说明	型号	每包数量	型号	每包数量
继电器模块，适于DIN 35型导轨	704-5004	1	704-5034	1
继电器模块，不带小型继电器，适于DIN 35型导轨	704-5014	1		

技术参数

触点材料	AgNi 90/10	AgNi 90/10
触点类型	1个转换触点	1个转换触点
工作电压	24 V DC (± 10 %)	24 V DC (± 10 %)
最大开关电压	250 V AC/48 V DC	250 V AC/48 V DC
最大工作电流	5 A	5 A
接通瞬时电流	2 s, 16 A	2 s, 16 A
最大开关容量(阻性负载)	1250 VA/50 W	1250 VA/50 W
状态指示灯	LED绿色：通道； LED黄色：电源	LED绿色：通道； LED黄色：电源
机械寿命	30 x 10 ⁶ 次开关操作	30 x 10 ⁶ 次开关操作
触点与线圈间的工频耐压(AC, 1 min)	3 kV	4 kV
相邻触点间工频耐压	1 kV	1 kV
保险丝	供电：1 A 继电器输出：-	供电：1 A 继电器输出：5 A
允许环境温度	-25 °C ... +50 °C	-25 °C ... +50 °C
储存温度	-40 °C ... +70 °C	-40 °C ... +70 °C
外形尺寸(mm) L x W x H	180 x 50 x 105	247 x 55 x 105
导线连接技术	以DIN 35导轨的上边线为高度基准 输入：20极扁平电缆连接器，符合DIN 41651标准 输出：CAGE CLAMP®	以DIN 35导轨的上边线为高度基准 输入：20极扁平电缆连接器，符合DIN 41651标准 输出：CAGE CLAMP®
所接导线范围	0.08 mm ² ... 2.5 mm ² /AWG 28 ... 12	0.08 mm ² ... 2.5 mm ² /AWG 28 ... 12
剥线长度	5 ... 6 mm/0.22 in	5 ... 6 mm/0.22 in
应用示例	详见606页	详见606页
附件	备用继电器788-154	备用继电器788-154

继电器输出模块，带有小型继电器，16通道，每通道1个常开触点，各带1个状态指示灯、可断开式接线端子和输出保险丝，带有20极扁平电缆连接器，符合DIN 41651标准

继电器输出模块，带有小型继电器，16通道，每通道1个常开触点，各带1个状态指示灯、双分断接线端子和输出保险丝，带有20极扁平电缆连接器，符合DIN 41651标准

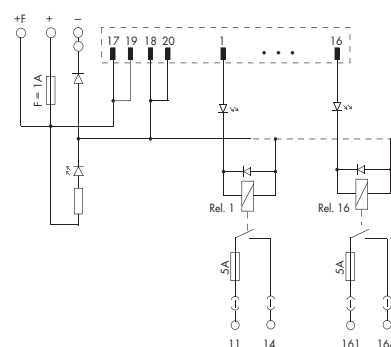
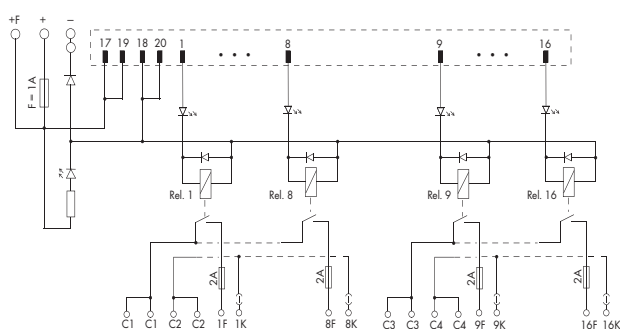
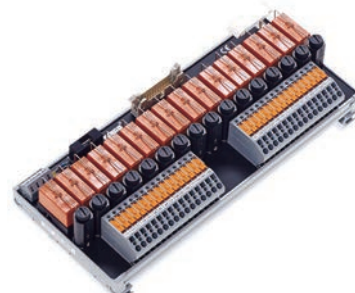

说明	型号	每包数量	型号	每包数量
继电器模块，适于DIN 35型导轨	704-5054	1	704-5074	1

技术参数

触点材料	AgNi 90/10	AgNi 90/10
触点类型	1个常开触点	1个常开触点
工作电压	24 V DC (± 10 %)	24 V DC (± 10 %)
最大开关电压	250 V AC/48 V DC	250 V AC/48 V DC
最大工作电流	2 A	5 A
最大开关容量(阻性负载)	500 VA/50 W	1250 VA/50 W
状态指示灯	LED绿色：通道； LED黄色：电源	LED绿色：通道； LED黄色：电源
机械寿命	30 x 10 ⁶ 次开关操作	30 x 10 ⁶ 次开关操作
触点与线圈间的工频耐压(AC, 1 min)	4 kV	4 kV
相邻触点间工频耐压	1 kV	1 kV
保险丝	供电：1 A 继电器输出：2 A	供电：1 A 继电器输出：5 A
允许环境温度	-25 °C ... +50 °C	-25 °C ... +50 °C
储存温度	-40 °C ... +70 °C	-40 °C ... +70 °C
外形尺寸(mm) L x W x H	240 x 55 x 105	240 x 55 x 105
包括轨装底托和继电器		
导线连接技术	以DIN 35导轨的上边线为高度基准 输入：20极扁平电缆连接器，符合DIN 41651标准 输出：CAGE CLAMP®	以DIN 35导轨的上边线为高度基准 输入：20极扁平电缆连接器，符合DIN 41651标准 输出：CAGE CLAMP®
所接导线范围	0.08 mm ² ... 2.5 mm ² /AWG 28 ... 12	0.08 mm ² ... 2.5 mm ² /AWG 28 ... 12
剥线长度	5 ... 6 mm/0.22 in	5 ... 6 mm/0.22 in
应用示例	详见606页	详见606页
附件	备用继电器788-154	备用继电器788-154

继电器输出模块，带有小型继电器，16通道，每通道2个转换触点，各带1个状态指示灯，带有20极扁平电缆连接器，符合DIN 41651标准

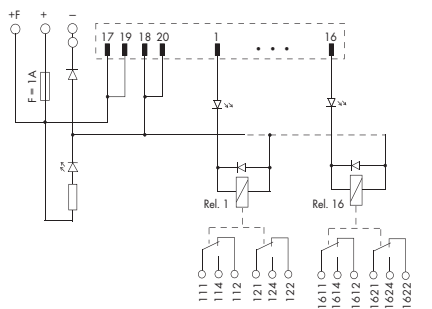
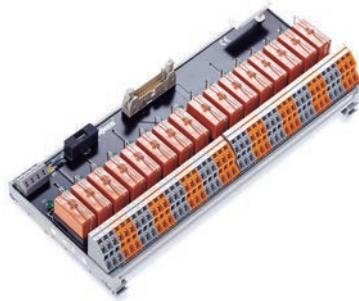

说明	型号	每包数量
继电器模块，适于DIN 35型导轨	704-5064	1
技术参数		
触点材料	AgNi 90/10	
触点类型	2个转换触点	
工作电压	24 V DC (± 10 %)	
最大开关电压	250 V AC/48 V DC	
最大工作电流	5 A	
接通瞬时电流	2s, 8 A	
最大开关容量(阻性负载)	1000 VA/50 W	
状态指示灯	LED绿色：通道； LED黄色：电源	
机械寿命	30 x 10 ⁶ 次开关操作	
触点与线圈间的工频耐压(AC, 1 min)	4 kV	
相邻触点间工频耐压	1 kV	
保险丝	供电：1 A 继电器输出：-	
允许环境温度	-25 °C ... +50 °C	
储存温度	-40 °C ... +70 °C	
外形尺寸(mm) L x W x H	247 x 50 x 105	
包括轨装底托和继电器		
导线连接技术	以DIN 35导轨的上边线为高度基准 输入：20极扁平电缆连接器，符合DIN 41651标准 输出：CAGE CLAMP®	
所接导线范围	0.08 mm ² ... 2.5 mm ² /AWG 28 ... 12	
剥线长度	5 ... 6 mm/0.22 in	
应用示例	详见606页	
附件	备用继电器788-156	

继电器输出模块，带有小型继电器，8通道，每通道1个转换触点，各带1个状态指示灯，带有10极扁平电缆连接器，符合DIN 41651标准

继电器输出模块，带有小型继电器，8通道，每通道1个转换触点，各带1个状态指示灯和手动操作，带有10极扁平电缆连接器，符合DIN 41651标准

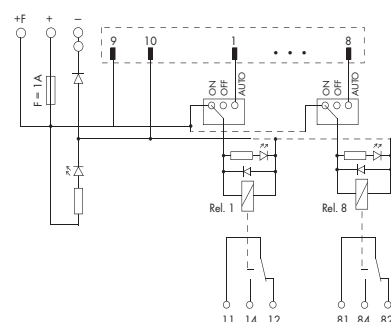
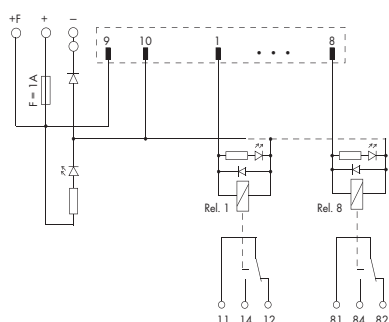
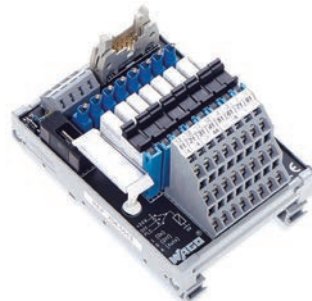

说明	型号	每包数量	型号	每包数量
继电器模块，适于DIN 35型导轨	704-5003	1	704-5013	1

技术参数

触点材料	AgNi 90/10	AgNi 90/10
触点类型	1个转换触点	1个转换触点
工作电压	24 V DC (± 10 %)	24 V DC (± 10 %)
最大开关电压	250 V AC/48 V DC	250 V AC/48 V DC
最大工作电流	5 A	5 A
最大开关容量(阻性负载)	1250 VA/50 W	1250 VA/50 W
状态指示灯	LED绿色：通道； LED黄色：电源	LED绿色：通道； LED黄色：电源
机械寿命	10 × 10 ⁶ 次开关操作	10 × 10 ⁶ 次开关操作
触点与线圈间的工频耐压(AC, 1 min)	4 kV	4 kV
相邻触点间工频耐压	1 kV	1 kV
保险丝	供电：1 A 继电器输出：-	供电：1 A 继电器输出：-
允许环境温度	-25 °C ... +40 °C	-25 °C ... +40 °C
储存温度	-40 °C ... +70 °C	-40 °C ... +70 °C
外形尺寸(mm) L x W x H	70 x 65 x 105	70 x 65 x 105
包括轨装底托和继电器		
导线连接技术	以DIN 35导轨的上边线为高度基准 输入：10极扁平电缆连接器，符合DIN 41651标准 输出：CAGE CLAMP®	以DIN 35导轨的上边线为高度基准 输入：10极扁平电缆连接器，符合DIN 41651标准 输出：CAGE CLAMP®
所接导线范围	0.08 mm ² ... 2.5 mm ² /AWG 28 ... 12	0.08 mm ² ... 2.5 mm ² /AWG 28 ... 12
剥线长度	5 ... 6 mm/0.2 ... 0.24 in	5 ... 6 mm/0.2 ... 0.24 in
应用示例	详见606页	详见606页
附件	备用继电器857-152	备用继电器857-152

WAGO扁平电缆

适用于289、704系列，可与WAGO-I/O-SYSTEM 750连接



带有HE 10连接器(750-1400, -1402, -1500, -1501, -1502)的WAGO I/O模块可以通过WAGO扁平电缆轻便快捷地连接到带有20极HE 10连接器的接口模块或继电器模块(16通道)。可选电缆长度为1 m、2 m和3 m；电缆两端各带有一个20极连接器。

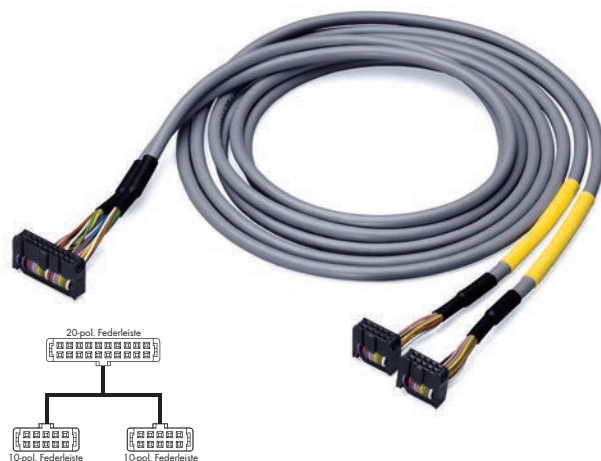

带有HE 10连接器(750-1400, -1402, -1500, -1501, 1502)的WAGO I/O模块可以通过WAGO扁平电缆轻便快捷地连接到带有10极HE 10连接器的接口模块或继电器模块。例如：这种电缆可把2个8通道继电器模块连接到WAGO I/O模块。可选电缆长度为1 m和2 m；电缆一端带有一个20极连接器，另一端带有两个10极连接器。

说明	型号	每包数量
WAGO扁平电缆20/20，长度1 m	706-3057/300-100	1
WAGO扁平电缆20/20，长度2 m	706-3057/300-200	1
WAGO扁平电缆20/20，长度3 m	706-3057/300-300	1
技术参数		
连接端头	2 x 20极连接器，符合DIN 41651标准	
导线截面积	0.14 mm ² LiYY	
颜色编码	符合DIN VDE 47100标准	
电流(每个通道)	最大1 A	
工作温度	-25 °C ... +70 °C	
防护等级	IP20	
长度	1 m (706-3057/300-100) 2 m (706-3057/300-200) 3 m (706-3057/300-300)	

说明	型号	每包数量
WAGO扁平电缆20/2 x 10，长度1 m	706-7753/302-100	1
WAGO扁平电缆20/2 x 10，长度2 m	706-7753/302-200	1
技术参数		
连接端头	1 x 20极/2 x 10极连接器，符合DIN 41651标准	
导线截面积	0.14 mm ² LiYY	
颜色编码	符合DIN VDE 47100标准	
电流(每个通道)	最大1 A	
工作温度	-25 °C ... +70 °C	
防护等级	IP20	
长度	1 m (706-7753/302-100) 2 m (706-7753/302-200)	

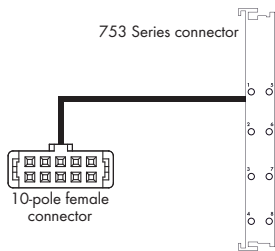

带有可插拔前连接器的WAGO I/O模块(如753-430、-431、-530)可通过WAGO扁平电缆轻便快捷地连接到带有10极孔型连接器的适当接口模块或继电器模块。

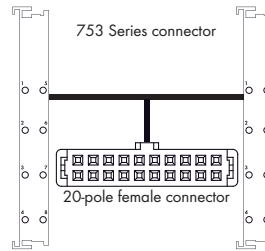

带有可插拔前连接器的WAGO I/O模块(如753-430、-431、-530)可通过WAGO扁平电缆轻便快捷地连接到带有20极孔型连接器的适当接口模块或继电器模块。

例如，该电缆可将两个WAGO I/O模块连接到一个继电器输出模块(16通道)。

说明	型号	每包数量
WAGO扁平电缆, 1 x 753系列前连接器/ 10极孔型连接器, 长度1 m	706-7753/300-100	1
其他电缆长度, 请详询公司		
技术参数		
导线截面积	0.14 mm ² LiYY	
颜色编码	符合DIN VDE 47100标准	
电流(每个通道)	最大1 A	
工作温度*	-25 °C ... +70 °C	
防护等级	IP20	
长度	1 m	

说明	型号	每包数量
WAGO扁平电缆, 2 x 753系列前连接器/ 20极孔型连接器, 长度2 m	706-7753/301-200	1
其他电缆长度, 请详询公司		
技术参数		
导线截面积	0.14 mm ² LiYY	
颜色编码	符合DIN VDE 47100标准	
电流(每个通道)	最大1 A	
工作温度	-25 °C ... +70 °C	
防护等级	IP20	
长度	2 m	

*遵循WAGO I/O模块的最大工作温度。

8通道适配器
带有D-sub针型连接器
输入端使用，正极驱动

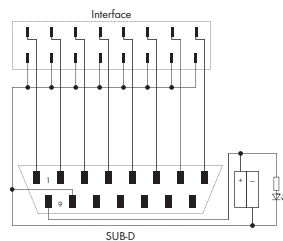
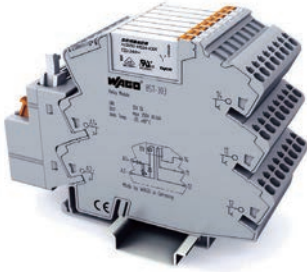

说明	型号	每包数量
8通道适配器，适于系统布线	857-986	1
技术参数		
连接类型，信号层	15针D-sub针型连接器	
性能等级	2	
接触电阻	≤ 10 mΩ	
电流负载能力	1 A	
测试电压	500 V/50 Hz/1 min.	
额定供电电压V _s	24 V DC	
供电电压范围	16.8 V ... 31.2 V	
最大总电流	3 A	
工作指示灯	LED，绿色	
连接类型，电源	231系列，CAGE CLAMP®	
所接导线范围	0.08 mm ² ... 2.5 mm ² /AWG 28 ... 14	
剥线长度	5 ... 6 mm/0.2 ... 0.24 in	

WAGO扁平电缆

适用于857系列接口模块适配器



14极电缆一对一的与14极孔型连接器连接，可选电缆长度为1 m、2 m和3 m。

与接口适配器(型号857-981和857-982)配套使用，适用于系统布线

说明	型号	每包数量
WAGO扁平电缆14/14，长度1 m	706-753/300-100	1
WAGO扁平电缆14/14，长度2 m	706-753/300-200	1
WAGO扁平电缆14/14，长度3 m	706-753/300-300	1
技术参数		
连接端头	2 x 14极连接器，符合DIN 41651标准	
导线截面积	0.14 mm ² LiYY	
颜色编码	符合DIN VDE 47100标准	
电流(每个通道)	最大1 A	
工作温度	-25 °C ... +70 °C	
防护等级	IP20	
长度	1 m (706-753/300-100) 2 m (706-753/300-200) 3 m (706-753/300-300)	

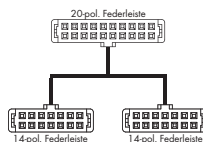

WAGO扁平电缆可以简单快捷地与WAGO I/O模块连接。以下WAGO I/O模块和适配器可使用此电缆连接：

750-1500 (16 DO) → 857-981 (DO)

750-1502 (8 DO/8 DI) → 857-981 (DO)与857-982 (DI)

扁平电缆长度为1 m、2 m或3 m——电缆的一端带有一个20极连接器，另一端带有两个14极连接器。

与接口适配器(型号857-981和857-982)配套使用，适用于系统布线

说明	型号	每包数量
WAGO扁平电缆20/2 x 14，长度1 m	706-7753/304-100	1
WAGO扁平电缆20/2 x 14，长度2 m	706-7753/304-200	1
WAGO扁平电缆20/2 x 14，长度3 m	706-7753/304-300	1
技术参数		
连接端头	1 x 20极/2 x 14极连接器，符合DIN 41651标准	
导线截面积	0.14 mm ² LiYY	
颜色编码	符合DIN VDE 47100标准	
电流(每个通道)	最大1 A	
工作温度	-25 °C ... +70 °C	
防护等级	IP20	
长度	1 m (706-7753/304-100) 2 m (706-7753/304-200) 3 m (706-7753/304-300)	



WAGO-I/O-SYSTEM 756

IP67电缆和连接器

756系列提供了大量可供选择的附件，用于将感性或容性接近开关、光栅、流体控制阀以及按钮等与WAGO-I/O-SYSTEM 757系列(IP67传感器/执行器接线盒)和WAGO-Speedway 767系列(模块化IP67 IO系统)进行连接。该电缆不仅可以防尘、防水，其所带的联结螺母也可防止因振动所导致的松脱，固定好的电缆还具有防止弯曲的功能。

通常有单端和双端预装配两种电缆可供选择，在无法确定确切电缆长度以及较难使用连接器安装电缆的情况下，一般选用单端预装配电缆，未装配接头的电缆末端则可适应不同需求。双端预装配电缆可节省装配和安装时间，从而大大降低相关费用。

IP67电缆和连接器，756系列

传感器/执行器电缆，带一个孔式接头

M8孔式接头

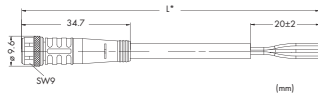

3-pole

Pin 1 - 4: 0.34 mm²

- 1 brown (+)
- 3 blue (-)
- 4 black (S)

M8传感器/执行器电缆，带一个孔式接头

线缆直径

型号

每包数量

3极，	M8直通型孔式接头，一端未装配接头，1.5 m	4.1 mm ± 0.2	756-5101/030-015	10
	M8直通型孔式接头，一端未装配接头，5.0 m	4.1 mm ± 0.2	756-5101/030-050	1
	M8直通型孔式接头，一端未装配接头，10 m	4.1 mm ± 0.2	756-5101/030-100	10

M8孔式接头

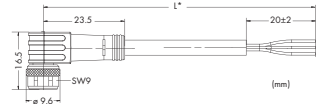

3-pole

Pin 1 - 4: 0.34 mm²

- 1 brown (+)
- 3 blue (-)
- 4 black (S)

M8传感器/执行器电缆，带一个孔式接头

线缆直径

型号

每包数量

3极，	M8直角型孔式接头，一端未装配接头，1.5 m	4.1 mm ± 0.2	756-5102/030-015	1
	M8直角型孔式接头，一端未装配接头，5.0 m	4.1 mm ± 0.2	756-5102/030-050	10
	M8直角型孔式接头，一端未装配接头，10 m	4.1 mm ± 0.2	756-5102/030-100	1

M12孔式接头

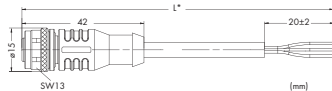

3-pole

Pin 1 - 5: 0.34 mm²

4-pole



5-pole

- 1 brown (+)
- 2 white (O)
- 3 blue (-)
- 4 black (S)
- 5 gray

M12传感器/执行器电缆，带一个孔式接头

线缆直径

型号

每包数量

3极，	M12直通型孔式接头，一端未装配接头，1.5 m	4.3 mm ± 0.2	756-5301/030-015	10
	M12直通型孔式接头，一端未装配接头，5.0 m	4.3 mm ± 0.2	756-5301/030-050	10
	M12直通型孔式接头，一端未装配接头，10 m	4.3 mm ± 0.2	756-5301/030-100	1
4极，	M12直通型孔式接头，一端未装配接头，1.5 m	4.7 mm ± 0.2	756-5301/040-015	10
	M12直通型孔式接头，一端未装配接头，5.0 m	4.7 mm ± 0.2	756-5301/040-050	10
	M12直通型孔式接头，一端未装配接头，10 m	4.7 mm ± 0.2	756-5301/040-100	10
5极，	M12直通型孔式接头，一端未装配接头，1.5 m	5.0 mm ± 0.2	756-5301/050-015	10
	M12直通型孔式接头，一端未装配接头，5.0 m	5.0 mm ± 0.2	756-5301/050-050	10
	M12直通型孔式接头，一端未装配接头，10 m	5.0 mm ± 0.2	756-5301/050-100	1
5极，屏蔽	M12直通型孔式接头，一端未装配接头，1.5 m	6.5 mm ± 0.2	756-5301/060-015	1
	M12直通型孔式接头，一端未装配接头，5.0 m	6.5 mm ± 0.2	756-5301/060-050	1
	M12直通型孔式接头，一端未装配接头，10 m	6.5 mm ± 0.2	756-5301/060-100	1

M12孔式接头

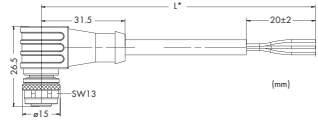

3-pole

Pin 1 - 5: 0.34 mm²

4-pole



5-pole

- 1 brown (+)
- 2 white (O)
- 3 blue (-)
- 4 black (S)
- 5 gray

M12传感器/执行器电缆，带一个孔式接头

线缆直径

型号

每包数量

3极，	M12直角型孔式接头，一端未装配接头，1.5 m	4.3 mm ± 0.2	756-5302/030-015	10
	M12直角型孔式接头，一端未装配接头，5.0 m	4.3 mm ± 0.2	756-5302/030-050	10
	M12直角型孔式接头，一端未装配接头，10 m	4.3 mm ± 0.2	756-5302/030-100	1
4极，	M12直角型孔式接头，一端未装配接头，1.5 m	4.7 mm ± 0.2	756-5302/040-015	10
	M12直角型孔式接头，一端未装配接头，5.0 m	4.7 mm ± 0.2	756-5302/040-050	1
	M12直角型孔式接头，一端未装配接头，10 m	4.7 mm ± 0.2	756-5302/040-100	1
5极，	M12直角型孔式接头，一端未装配接头，1.5 m	5.0 mm ± 0.2	756-5302/050-015	10
	M12直角型孔式接头，一端未装配接头，5.0 m	5.0 mm ± 0.2	756-5302/050-050	1
	M12直角型孔式接头，一端未装配接头，10 m	5.0 mm ± 0.2	756-5302/050-100	5
5极，屏蔽	M12直角型孔式接头，一端未装配接头，1.5 m	6.5 mm ± 0.2	756-5302/060-015	1
	M12直角型孔式接头，一端未装配接头，5.0 m	6.5 mm ± 0.2	756-5302/060-050	1
	M12直角型孔式接头，一端未装配接头，10 m	6.5 mm ± 0.2	756-5302/060-100	1

*电缆长度

如对电缆长度有特殊要求，请咨询公司。

IP67电缆和连接器，756系列

传感器/执行器电缆，带一个针式接头

M8针式接头

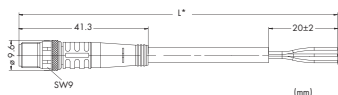

Pin 1 - 4: 0.34 mm²

- 1 brown (+)
- 3 blue (-)
- 4 black (S)

M8传感器/执行器电缆，带一个针式接头	线缆直径	型号	每包数量
3极 M8直通型针式接头，一端未装配接头，1.5 m	4.1 mm ± 0.2	756-5111/030-015	1
M8直通型针式接头，一端未装配接头，5 m	4.1 mm ± 0.2	756-5111/030-050	1
M8直通型针式接头，一端未装配接头，10 m	4.1 mm ± 0.2	756-5111/030-100	10

M8针式接头

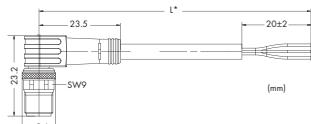

Pin 1 - 4: 0.34 mm²

- 1 brown (+)
- 3 blue (-)
- 4 black (S)

M8传感器/执行器电缆，带一个针式接头	线缆直径	型号	每包数量
3极 M8直角型针式接头，一端未装配接头，1.5 m	4.1 mm ± 0.2	756-5112/030-015	1
M8直角型针式接头，一端未装配接头，5 m	4.1 mm ± 0.2	756-5112/030-050	1
M8直角型针式接头，一端未装配接头，10 m	4.1 mm ± 0.2	756-5112/030-100	1

M12针式接头

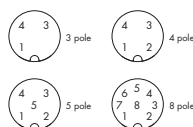
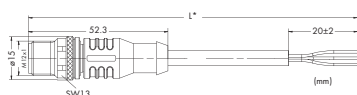

Pin 1 - 5: 0.34 mm²

Pin 1 - 8: 0.25 mm²

- 1 brown (+)
- 2 white (0)
- 3 blue (-)
- 4 black (S)
- 5 gray

- 1 white
- 2 brown
- 3 green
- 4 yellow
- 5 gray
- 6 pink
- 7 blue
- 8 red
- Shield (screen)

M12传感器/执行器电缆，带一个针式接头	线缆直径	型号	每包数量
3极 M12直通型针式接头，一端未装配接头，1.5 m	4.3 mm ± 0.2	756-5311/030-015	1
M12直通型针式接头，一端未装配接头，5 m	4.3 mm ± 0.2	756-5311/030-050	1
M12直通型针式接头，一端未装配接头，10 m	4.3 mm ± 0.2	756-5311/030-100	1
4极 M12直通型针式接头，一端未装配接头，1.5 m	4.7 mm ± 0.2	756-5311/040-015	1
M12直通型针式接头，一端未装配接头，5 m	4.7 mm ± 0.2	756-5311/040-050	1
M12直通型针式接头，一端未装配接头，10 m	4.7 mm ± 0.2	756-5311/040-100	1
5极 M12直通型针式接头，一端未装配接头，1.5 m	5.0 mm ± 0.2	756-5311/050-015	1
M12直通型针式接头，一端未装配接头，5 m	5.0 mm ± 0.2	756-5311/050-050	1
M12直通型针式接头，一端未装配接头，10 m	5.0 mm ± 0.2	756-5311/050-100	1
5极，屏蔽 M12直通型针式接头，一端未装配接头，1.5 m	6.5 mm ± 0.2	756-5311/060-015	1
M12直通型针式接头，一端未装配接头，5 m	6.5 mm ± 0.2	756-5311/060-050	1
M12直通型针式接头，一端未装配接头，10 m	6.5 mm ± 0.2	756-5311/060-100	1
8极，屏蔽 M12直通型针式接头，一端未装配接头，1.5 m	6.3 mm ± 0.2	756-5311/090-015	1
M12直通型针式接头，一端未装配接头，5 m	6.3 mm ± 0.2	756-5311/090-050	1
M12直通型针式接头，一端未装配接头，10 m	6.3 mm ± 0.2	756-5311/090-100	1

M12针式接头

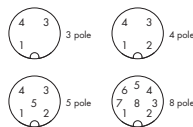
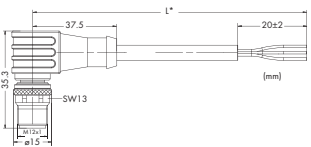

Pin 1 - 5: 0.34 mm²

Pin 1 - 8: 0.25 mm²

- 1 brown (+)
- 2 white (0)
- 3 blue (-)
- 4 black (S)
- 5 gray

- 1 white
- 2 brown
- 3 green
- 4 yellow
- 5 gray
- 6 pink
- 7 blue
- 8 red
- Shield (screen)

M12传感器/执行器电缆，带一个针式接头	线缆直径	型号	每包数量
3极 M12直角型针式接头，一端未装配接头，1.5 m	4.3 mm ± 0.2	756-5312/030-015	1
M12直角型针式接头，一端未装配接头，5 m	4.3 mm ± 0.2	756-5312/030-050	1
M12直角型针式接头，一端未装配接头，10 m	4.3 mm ± 0.2	756-5312/030-100	1
4极 M12直角型针式接头，一端未装配接头，1.5 m	4.7 mm ± 0.2	756-5312/040-015	1
M12直角型针式接头，一端未装配接头，5 m	4.7 mm ± 0.2	756-5312/040-050	1
M12直角型针式接头，一端未装配接头，10 m	4.7 mm ± 0.2	756-5312/040-100	1
5极 M12直角型针式接头，一端未装配接头，1.5 m	5.0 mm ± 0.2	756-5312/050-015	1
M12直角型针式接头，一端未装配接头，5 m	5.0 mm ± 0.2	756-5312/050-050	1
M12直角型针式接头，一端未装配接头，10 m	5.0 mm ± 0.2	756-5312/050-100	1
5极，屏蔽 M12直角型针式接头，一端未装配接头，1.5 m	6.5 mm ± 0.2	756-5312/060-015	1
M12直角型针式接头，一端未装配接头，5 m	6.5 mm ± 0.2	756-5312/060-050	1
M12直角型针式接头，一端未装配接头，10 m	6.5 mm ± 0.2	756-5312/060-100	1
8极，屏蔽 M12直角型针式接头，一端未装配接头，1.5 m	6.3 mm ± 0.2	756-5312/090-015	1
M12直角型针式接头，一端未装配接头，5 m	6.3 mm ± 0.2	756-5312/090-050	1
M12直角型针式接头，一端未装配接头，10 m	6.3 mm ± 0.2	756-5312/090-100	1

*电缆长度，如对电缆长度有特殊要求，请咨询公司。

IP67电缆和连接器，756系列

传感器/执行器电缆，两端分别带针式接头/孔式接头

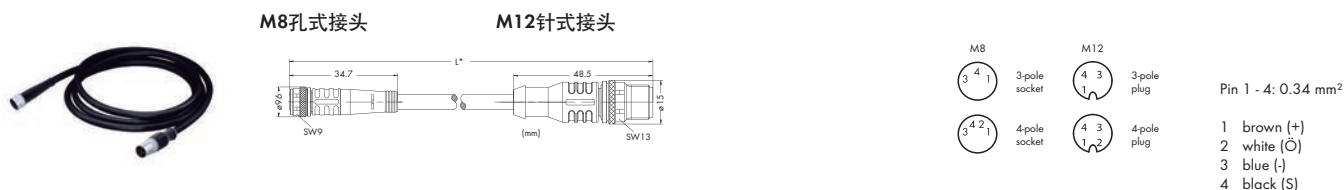

M8/M12传感器/执行器电缆，两端分别带针式接头/孔式接头		线缆直径	型号	每包数量
3极	M8直通型孔式接头/M12直通型针式接头，1.0 m	4.0 mm ± 0.1	756-5507/030-010	10
	M8直通型孔式接头/M12直通型针式接头，2.0 m	4.0 mm ± 0.1	756-5507/030-020	10
4极	M8直通型孔式接头/M12直通型针式接头，1.0 m	4.0 mm ± 0.1	756-5507/040-010	10
	M8直通型孔式接头/M12直通型针式接头，2.0 m	4.0 mm ± 0.1	756-5507/040-020	10

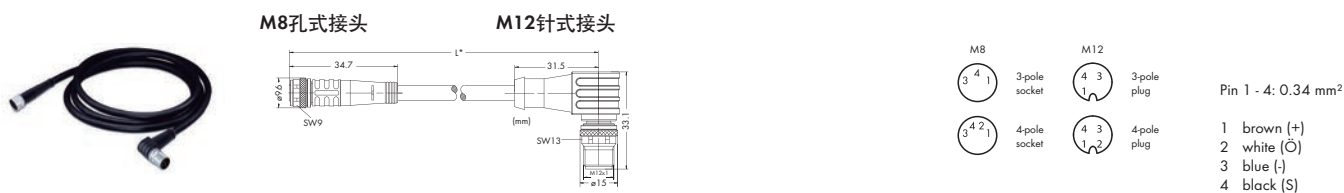

M8/M12传感器/执行器电缆，两端分别带针式接头/孔式接头		线缆直径	型号	每包数量
3极	M8直通型孔式接头/M12直角型针式接头，1.0 m	4.0 mm ± 0.1	756-5508/030-010	10
	M8直通型孔式接头/M12直角型针式接头，2.0 m	4.0 mm ± 0.1	756-5508/030-020	10
4极	M8直通型孔式接头/M12直角型针式接头，1.0 m	4.0 mm ± 0.1	756-5508/040-010	10
	M8直通型孔式接头/M12直角型针式接头，2.0 m	4.0 mm ± 0.1	756-5508/040-020	10

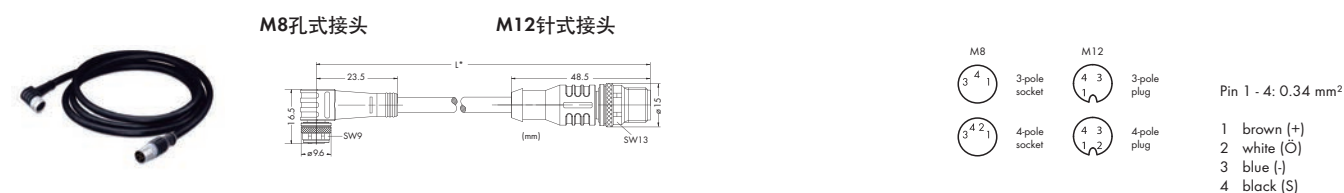

M8/M12传感器/执行器电缆，两端分别带针式接头/孔式接头		线缆直径	型号	每包数量
3极	M8直角型孔式接头/M12直通型针式接头，1.0 m	4.0 mm ± 0.1	756-5509/030-010	10
	M8直角型孔式接头/M12直通型针式接头，2.0 m	4.0 mm ± 0.1	756-5509/030-020	10
4极	M8直角型孔式接头/M12直通型针式接头，1.0 m	4.0 mm ± 0.1	756-5509/040-010	10
	M8直角型孔式接头/M12直通型针式接头，2.0 m	4.0 mm ± 0.1	756-5509/040-020	10

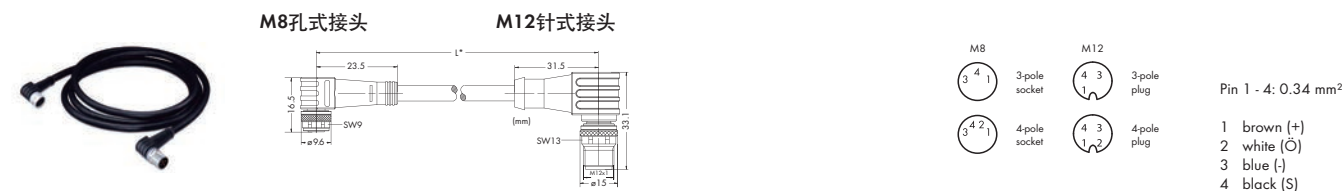

M8/M12传感器/执行器电缆，两端分别带针式接头/孔式接头		线缆直径	型号	每包数量
3极	M8直角型孔式接头/M12直角型针式接头，1.0 m	4.0 mm ± 0.1	756-5510/030-010	10
	M8直角型孔式接头/M12直角型针式接头，2.0 m	4.0 mm ± 0.1	756-5510/030-020	10
4极	M8直角型孔式接头/M12直角型针式接头，1.0 m	4.0 mm ± 0.1	756-5510/040-010	10
	M8直角型孔式接头/M12直角型针式接头，2.0 m	4.0 mm ± 0.1	756-5510/040-020	10

*电缆长度
如对电缆长度有特殊要求，请咨询公司。

IP67电缆和连接器，756系列

传感器/执行器电缆，两端分别带针式接头/孔式接头

M12孔式接头



M8针式接头



Pin 1 - 4: 0.34 mm²

1 brown (+)
3 blue (-)
4 black (S)

M12/M8传感器/执行器电缆，两端分别带针式接头/孔式接头		线缆直径	型号	每包数量
3极	M12直通型孔式接头/M8直通型针式接头，1.0 m	4.0 mm ± 0.1	756-5501/030-010	10
	M12直通型孔式接头/M8直通型针式接头，2.0 m	4.0 mm ± 0.1	756-5501/030-020	1

M12孔式接头



M8针式接头







Pin 1 - 4: 0.34 mm²

1 brown (+)
3 blue (-)
4 black (S)



M12/M8传感器/执行器电缆，两端分别带针式接头/孔式接头		线缆直径	型号	每包数量
3极	M12直通型孔式接头/M8直角型针式接头，1.0 m	4.3 mm ± 0.2	756-5502/030-010	10
	M12直通型孔式接头/M8直角型针式接头，2.0 m	4.3 mm ± 0.2	756-5502/030-020	10

M12孔式接头

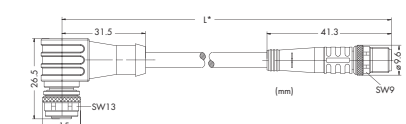

M8针式接头







Pin 1 - 4: 0.34 mm²

1 brown (+)
3 blue (-)
4 black (S)



M12/M8传感器/执行器电缆，两端分别带针式接头/孔式接头		线缆直径	型号	每包数量
3极	M12直角型孔式接头/M8直通型针式接头，1.0 m	4.0 mm ± 0.1	756-5503/030-010	10
	M12直角型孔式接头/M8直通型针式接头，2.0 m	4.0 mm ± 0.1	756-5503/030-020	10

M12孔式接头

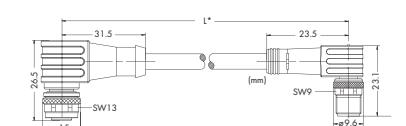

M8针式接头



Pin 1 - 4: 0.34 mm²

1 brown (+)
3 blue (-)
4 black (S)

M12/M8传感器/执行器电缆，两端分别带针式接头/孔式接头		线缆直径	型号	每包数量
3极	M12直角型孔式接头/M8直角型针式接头，1.0 m	4.3 mm ± 0.2	756-5504/030-010	10
	M12直角型孔式接头/M8直角型针式接头，2.0 m	4.3 mm ± 0.2	756-5504/030-020	10

*电缆长度
如对电缆长度有特殊要求，请咨询公司。

IP67电缆和连接器，756系列

传感器/执行器电缆，两端分别带针式接头/孔式接头

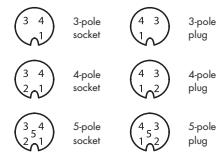
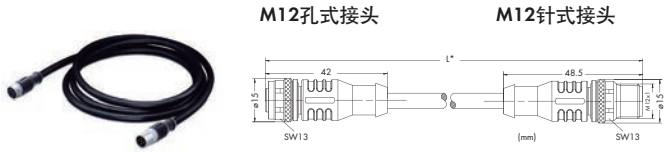

Pin 1 - 5: 0.34 mm²

1 brown (+)
2 white (0)
3 blue (-)
4 black (S)
5 gray

M12/M12传感器/执行器电缆，两端分别带针式接头/孔式接头		线缆直径	型号	每包数量
3极	M12直通型孔式接头/M12直通型针式接头，1.0 m	4.3 mm ± 0.2	756-5401/030-010	10
	M12直通型孔式接头/M12直通型针式接头，2.0 m	4.3 mm ± 0.2	756-5401/030-020	10
4极	M12直通型孔式接头/M12直通型针式接头，1.0 m	4.7 mm ± 0.2	756-5401/040-010	10
	M12直通型孔式接头/M12直通型针式接头，2.0 m	4.7 mm ± 0.2	756-5401/040-020	10
5极	M12直通型孔式接头/M12直通型针式接头，1.0 m	5.0 mm ± 0.2	756-5401/050-010	10
	M12直通型孔式接头/M12直通型针式接头，2.0 m	5.0 mm ± 0.2	756-5401/050-020	10
5极，屏蔽	M12直通型孔式接头，M12直通型针式接头，1.0 m	6.5 mm ± 0.2	756-5401/060-010	1
	M12直通型孔式接头，M12直通型针式接头，2.0 m	6.5 mm ± 0.2	756-5401/060-020	1

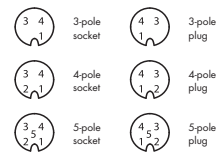
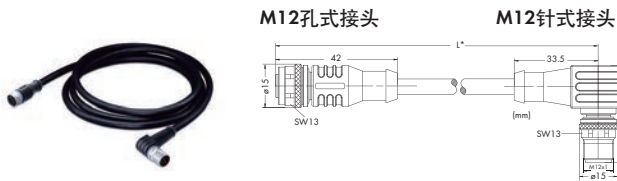

Pin 1 - 5: 0.34 mm²

1 brown (+)
2 white (0)
3 blue (-)
4 black (S)
5 gray

M12/M12传感器/执行器电缆，两端分别带针式接头/孔式接头		线缆直径	型号	每包数量
3极	M12直通型孔式接头/M12直角型针式接头，1.0 m	4.3 mm ± 0.2	756-5402/030-010	10
	M12直通型孔式接头/M12直角型针式接头，2.0 m	4.3 mm ± 0.2	756-5402/030-020	10
4极	M12直通型孔式接头/M12直角型针式接头，1.0 m	4.7 mm ± 0.2	756-5402/040-010	10
	M12直通型孔式接头/M12直角型针式接头，2.0 m	4.7 mm ± 0.2	756-5402/040-020	10
5极	M12直通型孔式接头/M12直角型针式接头，1.0 m	5.0 mm ± 0.2	756-5402/050-010	10
	M12直通型孔式接头/M12直角型针式接头，2.0 m	5.0 mm ± 0.2	756-5402/050-020	10
5极，屏蔽	M12直通型孔式接头，M12直角型针式接头，1.0 m	6.5 mm ± 0.2	756-5402/060-010	1
	M12直通型孔式接头，M12直角型针式接头，2.0 m	6.5 mm ± 0.2	756-5402/060-020	1

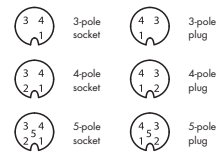
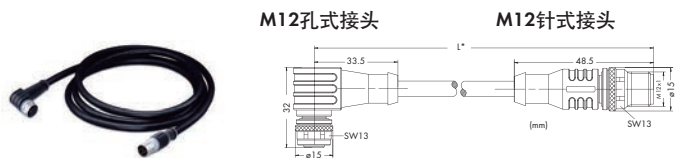

Pin 1 - 5: 0.34 mm²

1 brown (+)
2 white (0)
3 blue (-)
4 black (S)
5 gray

M12/M12传感器/执行器电缆，两端分别带针式接头/孔式接头		线缆直径	型号	每包数量
3极	M12直角型孔式接头/M12直通型针式接头，1.0 m	4.3 mm ± 0.2	756-5403/030-010	10
	M12直角型孔式接头/M12直通型针式接头，2.0 m	4.3 mm ± 0.2	756-5403/030-020	10
4极	M12直角型孔式接头/M12直通型针式接头，1.0 m	4.7 mm ± 0.2	756-5403/040-010	10
	M12直角型孔式接头/M12直通型针式接头，2.0 m	4.7 mm ± 0.2	756-5403/040-020	10
5极	M12直角型孔式接头/M12直通型针式接头，1.0 m	5.0 mm ± 0.2	756-5403/050-010	10
	M12直角型孔式接头/M12直通型针式接头，2.0 m	5.0 mm ± 0.2	756-5403/050-020	10
5极，屏蔽	M12直角型孔式接头，M12直通型针式接头，2.0 m	6.5 mm ± 0.2	756-5403/060-010	1
	M12直角型孔式接头，M12直通型针式接头，2.0 m	6.5 mm ± 0.2	756-5403/060-020	1

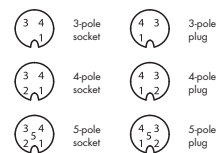
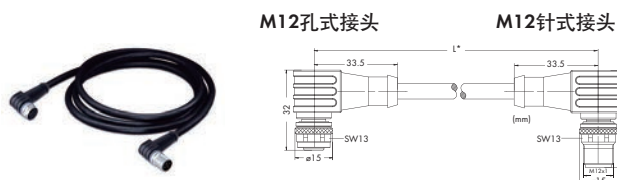

Pin 1 - 5: 0.34 mm²

1 brown (+)
2 white (0)
3 blue (-)
4 black (S)
5 gray

M12/M12传感器/执行器电缆，两端分别带针式接头/孔式接头		线缆直径	型号	每包数量
3极	M12直角型孔式接头/M12直角型针式接头，1.0 m	4.3 mm ± 0.2	756-5404/030-010	10
	M12直角型孔式接头/M12直角型针式接头，2.0 m	4.3 mm ± 0.2	756-5404/030-020	10
4极	M12直角型孔式接头/M12直角型针式接头，1.0 m	4.7 mm ± 0.2	756-5404/040-010	10
	M12直角型孔式接头/M12直角型针式接头，2.0 m	4.7 mm ± 0.2	756-5404/040-020	10
5极	M12直角型孔式接头/M12直角型针式接头，1.0 m	5.0 mm ± 0.2	756-5404/050-010	10
	M12直角型孔式接头/M12直角型针式接头，2.0 m	5.0 mm ± 0.2	756-5404/050-020	10
5极，屏蔽	M12直角型孔式接头，M12直角型针式接头，1.0 m	6.5 mm ± 0.2	756-5404/060-010	1
	M12直角型孔式接头，M12直角型针式接头，2.0 m	6.5 mm ± 0.2	756-5404/060-020	1

*电缆长度

如对电缆长度有特殊要求，请咨询公司。

IP67电缆和连接器，756系列

传感器/执行器分支电缆

M12分支电缆针式接头

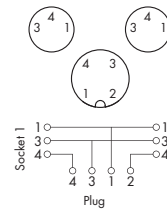
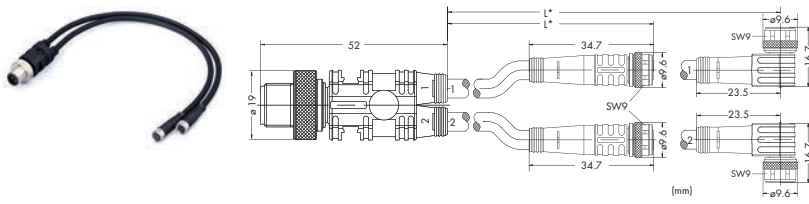

Pin 1 - 4: 0.34 mm²

M8/M12传感器/执行器分支电缆，两端分别带针式接头/孔式接头	线缆直径	型号	每包数量
4极, 2 x M8直通型孔式接头/M12直通型针式接头, 1.0 m	4.1 mm ± 0.2	756-5513/040-010	10
2 x M8直通型孔式接头/M12直通型针式接头, 2.0 m	4.1 mm ± 0.2	756-5513/040-020	10
2 x M8直角型孔式接头/M12直通型针式接头, 1.0 m	4.1 mm ± 0.2	756-5514/040-010	10
2 x M8直角型孔式接头/M12直通型针式接头, 2.0 m	4.1 mm ± 0.2	756-5514/040-020	10

M12分支电缆针式接头

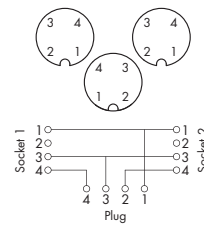
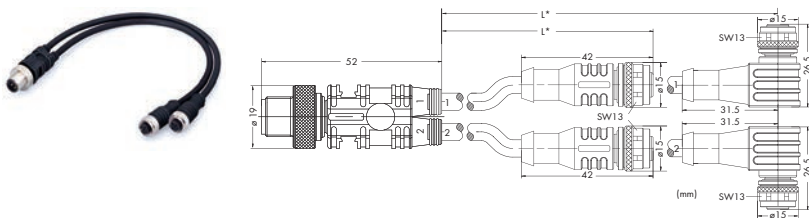

Pin 1 - 4: 0.34 mm²

M12/M12传感器/执行器分支电缆，两端分别带针式接头/孔式接头	线缆直径	型号	每包数量
4极, 2 x M12直通型孔式接头/M12直通型针式接头, 1.0 m	4.7 mm ± 0.2	756-5516/040-010	1
2 x M12直通型孔式接头/M12直通型针式接头, 2.0 m	4.7 mm ± 0.2	756-5516/040-020	10
2 x M12直角型孔式接头/M12直通型针式接头, 1.0 m	4.7 mm ± 0.2	756-5517/040-010	10
2 x M12直角型孔式接头/M12直通型针式接头, 2.0 m	4.7 mm ± 0.2	756-5517/040-020	10

*电缆长度

如对电缆长度有特殊要求，请咨询公司。

M12/M12

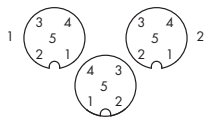

M8/M12

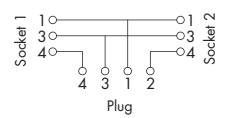
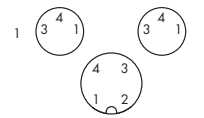

传感器/执行器两分支接头	型号	每包数量
M12/M12两分支接头	756-9301/050-000	1
M8/M12两分支接头	756-9301/040-000	1

M8

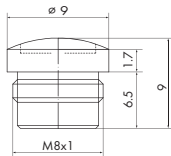

M12

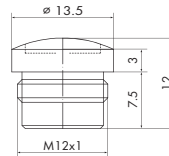

防护帽(用于闲置的传感器/执行器接线端口)	型号	每包数量
M8防护帽	756-8101	10
M12防护帽	756-8102	10

IP67电缆和连接器，756系列

自装配接头

M8针式接头

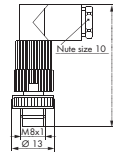
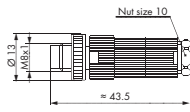

3-pole

Conductor sizes
Ø 4 ... 5 mm/0.14 ... 0.34 mm²

M8针式自装配接头，不带屏蔽

型号

每包数量

3极	M8直通型针式接头，绝缘穿刺连接技术	756-9102/030-000	5
	M8直角型针式接头，绝缘穿刺连接技术	756-9105/030-000	5

M8孔式接头

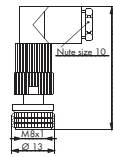
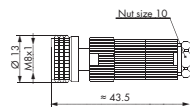

3-pole

Conductor sizes
Ø 4 ... 5 mm/0.14 ... 0.34 mm²

M8孔式自装配接头，不带屏蔽

型号

每包数量

3极	M8直通型孔式接头，绝缘穿刺连接技术	756-9112/030-000	5
	M8直角型孔式接头，绝缘穿刺连接技术	756-9115/030-000	5

M12针式接头

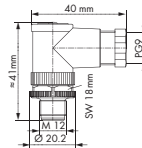
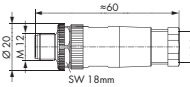

4-pole



5-pole

Conductor sizes
Ø 4 ... 6 mm/0.25 ... 0.75 mm²
(screw clamp connection)
Ø 4 ... 6 mm/0.14 ... 0.50 mm²
(spring clamp connection)

M12针式自装配接头，不带屏蔽

型号

每包数量

4极	M12直通型针式接头，螺钉连接技术	756-9201/040-000	5
	M12直角型针式接头，螺钉连接技术	756-9204/040-000	5
	M12直通型针式接头，弹簧连接技术	756-9202/040-000	5
	M12直角型针式接头，弹簧连接技术	756-9205/040-000	5
5极	M12直通型针式接头，螺钉连接技术	756-9201/050-000	5
	M12直角型针式接头，螺钉连接技术	756-9204/050-000	5
	M12直通型针式接头，弹簧连接技术	756-9202/050-000	5
	M12直角型针式接头，弹簧连接技术	756-9205/050-000	5

M12孔式接头

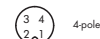
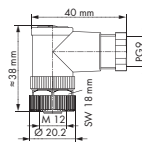
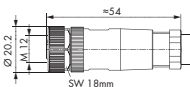

4-pole

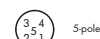

5-pole

Conductor sizes
Ø 4 ... 6 mm/0.25 ... 0.75 mm²
(screw clamp connection)
Ø 4 ... 6 mm/0.14 ... 0.50 mm²
(spring clamp connection)

M12孔式自装配接头，不带屏蔽

型号

每包数量

4极	M12直通型孔式接头，螺钉连接技术	756-9211/040-000	5
	M12直角型孔式接头，螺钉连接技术	756-9214/040-000	5
	M12直通型孔式接头，弹簧连接技术	756-9212/040-000	5
	M12直角型孔式接头，弹簧连接技术	756-9215/040-000	5
5极	M12直通型孔式接头，弹簧连接技术	756-9212/050-000	5
	M12直角型孔式接头，弹簧连接技术	756-9215/050-000	5

IP67电缆和连接器，756系列

自装配接头

M12针式接头

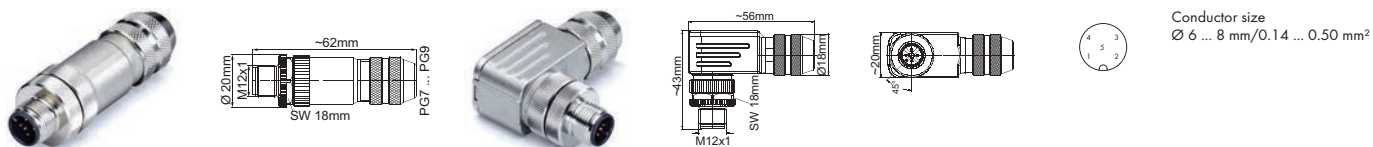

M12针式自装配接头	型号	每包数量
M12直通A型针式接头，弹簧连接技术	5极，屏蔽	756-9207/060-000 1
M12直角A型针式接头，弹簧连接技术		756-9211/060-000 1

M12孔式接头

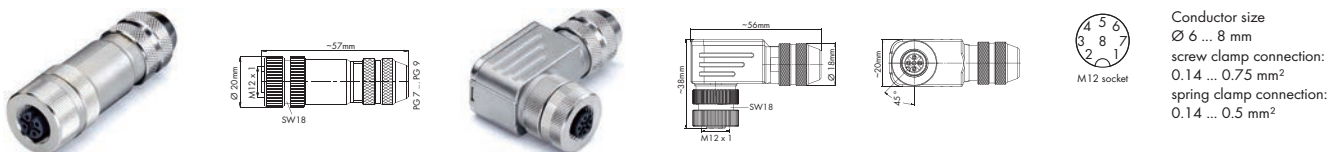

M12孔式自装配接头	型号	每包数量
M12直通A型孔式接头，弹簧连接技术	5极，屏蔽	756-9208/060-000 1
M12直角A型孔式接头，弹簧连接技术		756-9210/060-000 1
M12直通型孔式接头，螺钉连接技术	8极，屏蔽	756-9211/090-000 1
M12直角型孔式接头，螺钉连接技术		756-9214/090-000 1

IP67电缆和连接器, 756系列

技术参数

技术参数	M8 连接电缆	M12 连接电缆
基本技术参数		
工作电压		
3极(0.34mm ² 导线)	60 V AC/DC	250 V AC/DC
4极(0.34mm ² 导线)	60 V AC/DC	250 V AC/DC
5极(0.34mm ² 导线)	-/-	60 V AC/DC
8极(0.25mm ² 导线)	-/-	32 V AC/DC
工作电流(详见降额曲线图)	最大4A	
额定脉冲电压(IEC 61076-2-101)		
3极	1.5 kV	2.5 kV
4极	1.5 kV	2.5 kV
5极	-/-	1.5 kV
8极	-/-	0.8 kV
绝缘阻抗(IEC 61076-2-101)	> 10 ⁹ Ω, >10 ⁸ Ω(8极)	
接触阻抗(IEC 61076-2-101)	≤ 10 mΩ	
电缆阻抗	≤ 60 Ω/km	
污染等级(VDE 0110)	III	
防护等级(IEC 60529)	IP68(处于螺丝拧紧状态), IP67(8极)	
工作温度(详见降额曲线图)		
动态	-25 °C ... +90 °C ¹⁺²⁾	
静态	-50 °C ... +90 °C ¹⁾	
	¹⁾ 根据UL标准最高为80 °C	
	²⁾ 拖链或高机械强度下为+60 °C	
适于拖链应用		
弯曲半径	最小10 x 电缆 Ø	
弯曲周期	≥ 2百万	
加速度	最大5 m/s ²	
路径给进速度	最大200 m/min	
路径	水平最大5 m, 垂直最大2 m ±180°每米长度	
	不含硅, 不含CFC(氟氯化碳), 抗菌, 抗油, 抗水解	
电缆		
电缆编码	LiF9YH-11YH和Li9YC11YFHF	
注释	设计符合UL + CSA, UL AWM style 21198, 线芯类型10493	
导线(3/4/5极0.34 mm ²)	细多股裸铜线(42 x 0.1 mm)	
导线(8极0.25 mm ²)	细多股裸铜线(32 x 0.1 mm)	
导线绝缘外皮	PP9Y或TPM, 不含卤素	
电缆外部封套	聚氨酯(OPUR), 不含卤素, 符合DIN VDE 0472 part 815标准 阻燃性, 符合IEC 332-2标准, 可自熄 颜色: 黑色(≈ RAL 9005)	
电缆Ø 3极	Ø 4.3 mm ± 0.2	
电缆Ø 4极	Ø 4.7 mm ± 0.2	
电缆Ø 5极和5极屏蔽	Ø 5.2 mm ± 0.2和Ø 5.6 mm ± 0.2	
电缆8极和8极屏蔽	Ø 6.3 mm ± 0.2	
连接器		
主体/外壳材料	PA, 聚氨酯(PUR), 黑色(≈ RAL 9005)	
接点材料	CuSn(BZ4)	
接点镀层	Cu/Au 0.6	
滚花螺母	锌, 压铸(ZnAlCu)	
滚花螺母(表面)	Zn/CuNi	
密封圈	氟橡胶	

降额曲线(DIN IEC 512 part 2: 5/94)

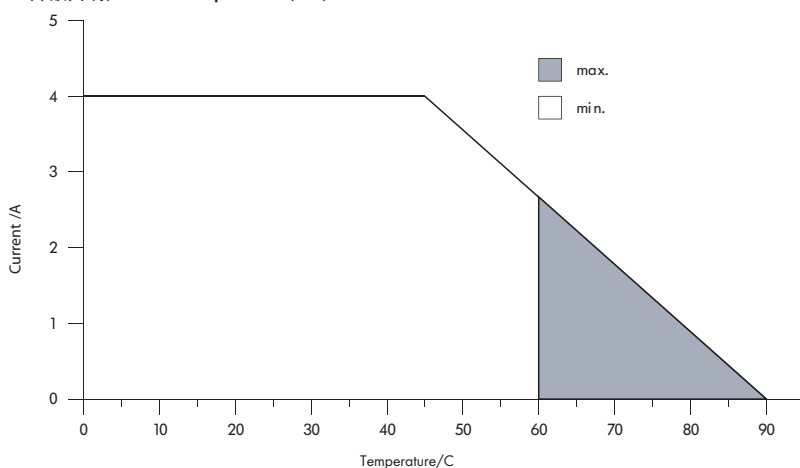

扭矩扳手M8和M12

安装工具套装



说明	扭矩范围	材料说明	颜色	参照标准/规范	型号	每包数量
扭矩扳手M8和M12	0.4 ... 1 Nm ±6 % (可调节)	手柄: 聚丙烯(PP), 用于硬区, 热塑性弹性体(TPE), 用于软区 内六角扳手: 聚酰胺(PA), 玻纤增强; 铬钒钼钢(CrMoV) (1.2381) 调整工具: 醋酸纤维素; 铬钒钼钢(CrMoV) (1.2381)	黑色	EN ISO 6789; BS EN 26789; ASME B107.14.M	206-701	1

756系列预装IP67电缆和连接器的适用工具套装包括:

- 工具包
- 可调扭矩的扭矩螺丝刀(刻度窗口)
- 扭矩调整工具
- 内六角扳手SW9(适用于M8预置线缆)
- 内六角扳手SW13(适用于M12预置线缆)

M8连接器的扭矩标准为0.6 Nm, M12连接器的扭矩标准为1.0 Nm, 以用于756系列电缆及连接器。

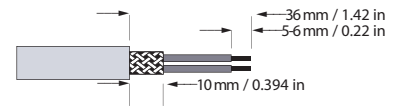
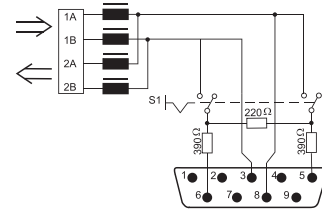
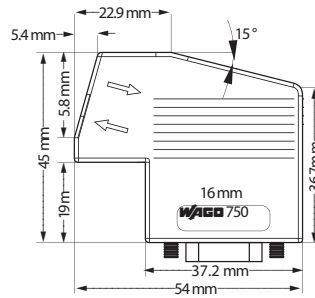
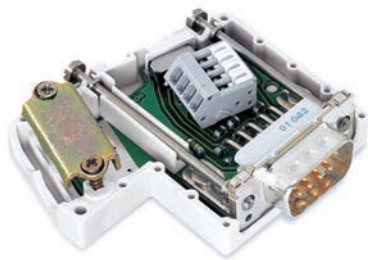

该现场总线连接器可将PROFIBUS设备与PROFIBUS总线相连接。

该现场总线连接器具有以下特点：

- 两个水平电缆接口，一个输入，一个输出。
- 快速且免维护的笼式弹簧连接技术，可借助滑动键保持在打开状态。
- 外部操作开关用于接通/断开终端电阻。

在总线的第一个与最后一个站，必须将开关设为“ON”(接通终端电阻)；在总线的中间站，将开关设为“OFF”(断开终端电阻)。

说明	型号	每包数量
D-Sub针式总线连接器；9极	750-960	1
附件		
操作工具，带有绝缘手柄，1型，刀口尺寸(2.5 x 0.4) mm	210-719	50
操作工具，带有绝缘手柄，2型，刀口尺寸(3.5 x 0.5) mm	210-720	1
操作工具 Phillips螺丝刀(PH 0)		
测试探针，1 mm/0.039 in 需焊接测试导线	735-500	1
适用标记系列 小型WSB标记牌或WMB标记牌		
认证		
船舶认证	ABS, BV, DNV, GL, KR, LR, NKK, PRS, RINA	
UL 508		
ANSI/ISA 12.12.01	Class I, Div. 2, Grp. ABCD, T4	
TÜV 07 ATEX 554086 X	I M2 Ex d I Mb, II 3 G Ex nA IIC T4 Gc, II 3 D Ex tc IIIC T135°C Dc	
IECEx TUN 09.0001 X	Ex d I Mb, Ex nA IIC T4 Gc, Ex tc IIIC T135°C Dc	

技术参数	
双电缆输入	最小∅ 4.5 mm/0.177 in / 最大∅ 9.5 mm/0.374 in
数据传输速率	符合PROFIBUS规范， 速率可达12 Mbits/s
供电电压	4.75 V ... 5.25 V DC
最大电流消耗(内部)	5 mA
固定螺丝	UNC-2 A 4-40
最大夹紧力矩	0.4 Nm
外壳材料	PA66-105-V2
外壳颜色	浅灰色
防护等级	IP20
允许环境温度	0°C ... +60°C
储存温度	-25 °C ... +85 °C
相对空气湿度(无冷凝)	95 %
导线连接技术	CAGE CLAMP®端子排带有滑动键 (218系列)
所接导线范围	0.08 mm² ... 0.5 mm²/AWG 28 ... 20 个别较粗导线的截面积可达 0.75 mm²/AWG 18
剥线长度	见上图

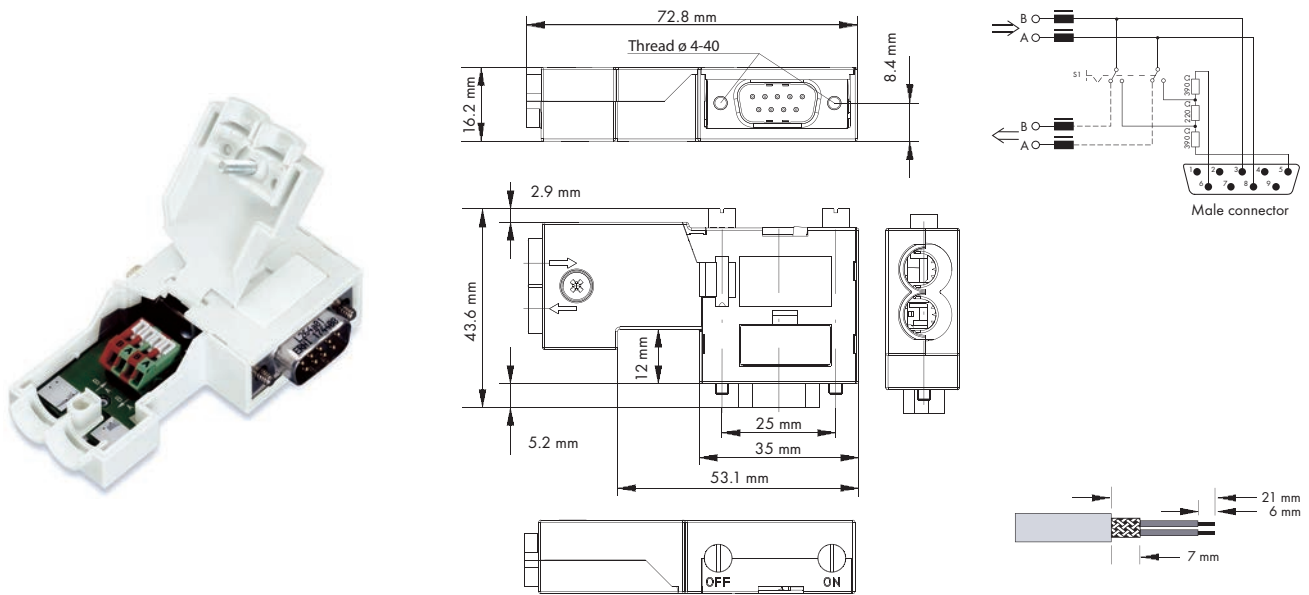

该现场总线连接器可将PROFIBUS设备与PROFIBUS总线相连接。

该现场总线连接器具有以下特点：

- 结构紧凑，尤其适用于连接S7 PLC。
- 无易失零件。
- 两个水平电缆接口，一个输入，一个输出。
- 快速且免维护的笼式弹簧连接技术，可借助滑动键保持在打开状态。
- 外部操作开关用于接通/断开终端电阻。

在总线的第一个与最后一个站，必须将开关设为“ON”(接通终端电阻，断开输出总线)。在总线的中间站，将开关设为“OFF”(断开终端电阻)。

说明	型号	每包数量	技术参数
D-Sub针式总线连接器；9极	750-971	1	双电缆输入 数据传输速率 供电电压 最大电流消耗(内部) 固定螺丝 最大夹紧力矩 外壳材料 外壳颜色 防护等级 允许环境温度 储存温度 相对空气湿度(无冷凝) 导线连接技术
			Ø 8.5 mm 符合PROFIBUS规范， 速率可达12 Mbits/s 4.75 V ... 5.25 V DC 5 mA UNC- 2 A 4-40 0.4 Nm PC-V0 浅灰色 IP20 0 °C ... +60 °C -25 °C ... +85 °C 95 % CAGE CLAMP®端子排带有滑动键 (218系列)
附件	型号	每包数量	所接导线范围 剥线长度
操作工具，带有绝缘手柄， 1型，刀口尺寸(2.5 × 0.4) mm	210-719	50	0.08 mm² ... 0.5 mm²/AWG 28 ... 20 0.75 mm²/AWG 18 见上图
测试探针，1 mm/0.039 in 需焊接测试导线 可安装标记牌	735-500	1	

ETHERNET RJ-45连接器, IP20

ETHERNET 10/100 Mbits/s; 用于现场装配

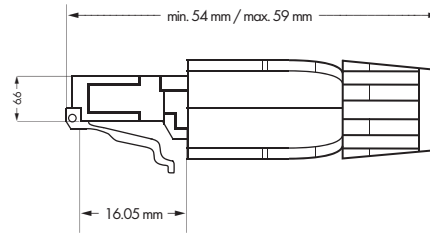
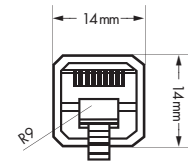
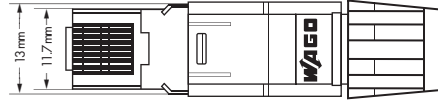

Pin assignment TIA-568A

Pin	Color	pair of wires
1	Green stripped	3
2	Green	
3	Orange stripped	1
4	Blue	
5	Blue stripped	2
6	Orange	
7	Brown stripped	4
8	Brown	

可灵活应用于工业、办公、楼宇布线的RJ-45连接器

紧凑型RJ-45连接器采用IDC连接技术,便于现场装配——接线无需使用任何工具。

该连接器符合所有相关标准,同样适于连接较大截面积的导线。该连接器可用于超5类双绞线。

说明	型号	每包数量	技术参数
ETHERNET RJ-45连接器, IP20	750-975	1	电气参数
技术参数			接触电阻 (线 - IDC) < 1 mΩ; (股 - IDC) < 5 mΩ
常规参数			连接器屏蔽层 < 20 mΩ
极数	8		绝缘阻抗 (100 V) > 500 MΩ
接点材质	铜(CuSn6)		耐压强度 (接点接点) > 1000 V, 1 min.; (屏蔽接点) > 1500 V, 1 min.
接点镀层	> 1.2 μm金镀于1.2 μm镍表面		额定电流 1.75 A / 20 °C
绝缘材料	连接器, 聚碳酸酯 (UL-94-V0)		参照标准/规范
外壳材料	塑料, 灰色, (UL94-V0)		- 基础标准: IEC 60603-7 RJ-45 Category 5
插拔次数	最少 > 1000次		- CD ISO/IEC 11801: 2002
导线连接技术	IDC (免剥绝缘式连接技术), 符合60352-4标准		- EN 50173: 2002
IDC表面处理	镀锡, 约5 μm		- EIA/TIA 568A: 2002
所接导线范围	单股导线: 0.13 mm ² ... 0.24 mm ² / AWG 26/1 ... 23/1 多股绞合导线: 0.14 mm ² ... 0.36 mm ² / AWG 26/7 ... 22/7		
允许绝缘直径∅	≤1.6 mm		
电缆护套直径∅	4.5 mm ... 8.0 mm		
电缆护线装置	通过塑料筋条		
减轻导线张力装置	> 50 N		
屏蔽接点	最大表面>180° (电缆屏蔽)		
屏蔽材质	黄铜(CuZn), 热浸镀锡3 μm		
允许环境温度	-20 °C ... +70 °C		
储存温度	-40 °C ... +70 °C		
防护等级	IP20		
			认证
			船舶认证 ABS, BV, DNV, GL, KR, LR, NKK, PRS, RINA
			UL 508

PROFINET RJ-45连接器, IP20

PROFINET 10/100 Mbits/s; 用于现场装配

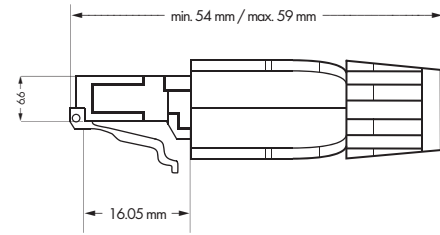
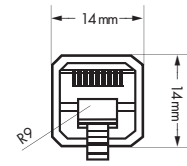
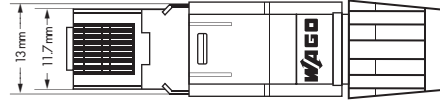

Pin assignment PROFINET

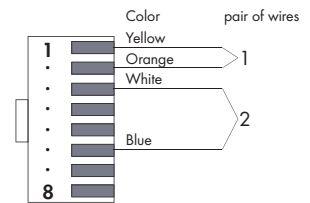

可灵活应用于工业、办公、楼宇布线的RJ-45连接器

紧凑型RJ-45 PROFINET连接器, 采用IDC连接技术, 便于现场装配。无需使用任何工具便可连接单股和多股绞合导线。该连接器符合所有相关标准, 可用于超5类双绞线。

说明	型号	每包数量
PROFINET RJ-45连接器	750-976	1
技术参数		
常规参数		
极数	4	
接点材质	铜(CuSn6)	
接点镀层	> 1.2 μm金镀于1.2 μm镍表面	
绝缘材料	PC (UL-94-V0)	
外壳材料	PA (UL94-V0)	
插拔次数	最少> 1000次	
导线连接技术	IDC (免剥绝缘式连接技术), 符合60352-4标准	
IDC表面处理	镀锡, 约5 μm	
所接导线范围	单股导线: 0.24 mm ² ... 0.32 mm ² / AWG 23 ... 22 多股绞合导线: 0.26 mm ² ... 0.36 mm ² / AWG 23/7 ... 22/7	
允许绝缘直径∅	≤ 1.6mm	
电缆护套直径∅	4.5 mm ... 8.0 mm	
电缆护线装置	通过塑料筋条	
减轻导线张力装置	> 50 N	
屏蔽接点	最大表面 >180° (电缆屏蔽)	
屏蔽材质	黄铜(CuZn), 热浸镀锡3 μm	
允许环境温度	-20 °C ... +70 °C	
储存温度	-40 °C ... +70 °C	
防护等级	IP20	

技术参数	
电气参数	
接触电阻	(线 - IDC) < 1 mΩ; (股 - IDC) < 5 mΩ
连接器屏蔽层	< 20 mΩ
绝缘阻抗	(100V) > 1GΩ
耐压强度	(接点-接点) > 1000 V, 1 min.; (屏蔽-接点) > 1500 V, 1 min.
额定电流	1.75 A / 20 °C
参照标准/规范	- 基础标准: IEC 60603-7 RJ45 Category 5 - CD ISO/IEC 11801: 2002 - EN 50173: 2002
认证	
船舶认证	GL
UL 508	

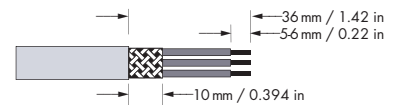
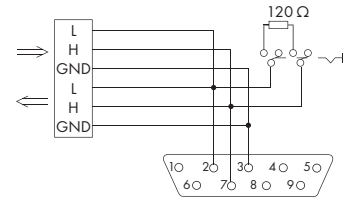
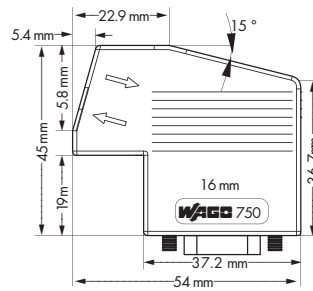
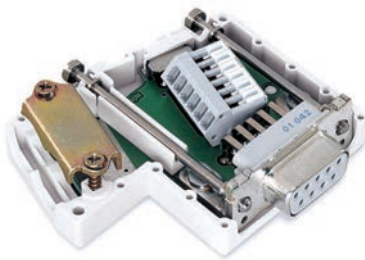

该现场总线连接器可将CANopen设备与CANopen总线相连接。

该现场总线连接器具有以下特点：

- 两个水平电缆接口，一个输入，一个输出。
- 快速且免维护的笼式弹簧连接技术，可借助滑动键保持在打开状态。
- 外部操作开关用于接通/断开终端电阻。

在总线的第一个与最后一个站，必须将开关设为“ON”(接通终端电阻)。在总线的中间站，将开关设为“OFF”(断开终端电阻)。

说明	型号	每包数量
D-Sub孔式总线连接器；9极	750-963	1
附件		
操作工具，带有绝缘手柄， 1型，刀口尺寸(2.5 x 0.4) mm	210-719	50
操作工具，带有绝缘手柄， 2型，刀口尺寸(3.5 x 0.5) mm	210-720	1
操作工具 Phillips螺丝刀(PH 0)		
测试探针，1 mm/0.039 in 需焊接测试导线	735-500	1
适用标记系列 小型WSB标记牌或WMB标记牌		
认证		
船舶认证	ABS, BV, DNV, GL, KR, LR, NK, PRS, RINA	
UL 508		
TÜV 07 ATEX 554086 X	I M2 Ex d I Mb, II 3 G Ex nA IIC T4 Gc, II 3 D Ex tc IIIC T135°C Dc	
IECEX TUN 09.0001 X	Ex d I Mb, Ex nA IIC T4 Gc, Ex tc IIIC T135°C Dc	

技术参数	
双电缆输入	最小∅ 4.5 mm/0.177 in / 最大∅ 9.5 mm/0.374 in
数据传输速率	符合CANopen规范 10 kbaud ... 1 Mbaud
固定螺丝	UNC-2 A 4-40
最大夹紧力矩	0.4 Nm
外壳材料	PA66-105-V2
外壳颜色	浅灰色
防护等级	IP20
允许环境温度	0°C ... +60 °C
储存温度	-25 °C ... +85 °C
相对空气湿度(无冷凝)	95 %
导线连接技术	CAGE CLAMP®端子排带有滑动键 (218系列)
所接导线范围	0.08 mm² ... 0.5 mm²/AWG 28 ... 20 个别较粗导线的截面积可达 0.75 mm²/AWG 18
剥线长度	见上图

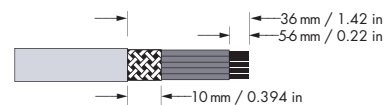
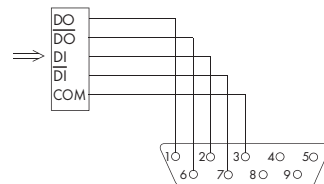
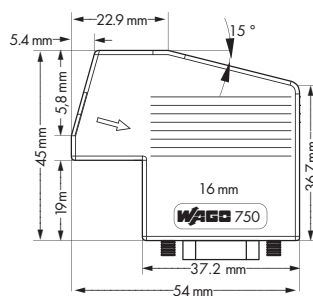
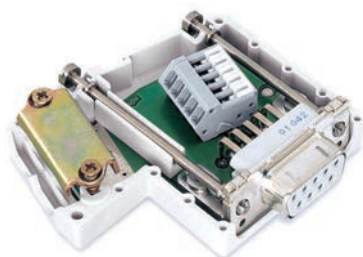

该现场总线连接器可将INTERBUS设备与INTERBUS总线相连接。

该现场总线连接器具有以下特点：

- 快速且免维护的笼式弹簧连接技术，可借助滑动键保持在打开状态。

说明	型号	每包数量
D-Sub孔式总线连接器；9极	750-961	1
附件		
操作工具，带有绝缘手柄， 1型，刀口尺寸(2.5 x 0.4) mm	210-719	50
操作工具，带有绝缘手柄， 2型，刀口尺寸(3.5 x 0.5) mm	210-720	1
操作工具 Phillips螺丝刀(PH 0)		
测试探针，1 mm/0.039 in 需焊接测试导线	735-500	1
适用标记系列 小型WSB标记牌或WMB标记牌		
认证		
UL 508		
ANSI/ISA 12.12.01	Class I, Div. 2, Grp. ABCD, T4	
TÜV 07 ATEX 554086 X	I M2 Ex d I Mb, II 3 G Ex nA IIC T4 Gc, II 3 D Ex tc IIIC T135°C Dc	
IECEX TUN 09.0001 X	Ex d I Mb, Ex nA IIC T4 Gc, Ex tc IIIC T135°C Dc	

技术参数	
双电缆输入	最小 \varnothing 4.5 mm/0.177 in/ 最大 \varnothing 9.5 mm/0.374 in
数据传输速率	符合INTERBUS规范 2 Mbaud
固定螺丝	UNC- 2 A 4-40
最大夹紧力矩	0.4 Nm
外壳材料	PA66-105-V2
外壳颜色	浅灰色
防护等级	IP20
允许环境温度	0 °C ... +60 °C
储存温度	-25 °C ... +85 °C
相对空气湿度(无冷凝)	95 %
导线连接技术	CAGE CLAMP®端子排带有滑动键 (218系列)
所接导线范围	0.08 mm ² ... 0.5 mm ² /AWG 28 ... 20 个别较粗导线的截面积可达 0.75 mm ² /AWG 18
剥线长度	见上图

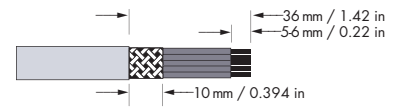
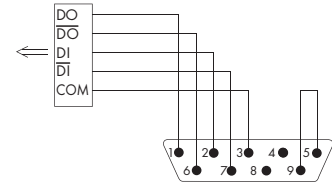
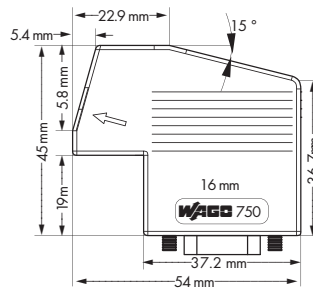

该现场总线连接器可将INTERBUS设备与INTERBUS总线相连接。

该现场总线连接器具有以下特点：

- 快速且免维护的笼式弹簧连接技术，可借助滑动键保持在打开状态。

说明	型号	每包数量
D-Sub针式总线连接器；9极	750-962	1
附件		
操作工具，带有绝缘手柄，1型，刀口尺寸(2.5 x 0.4) mm	210-719	50
操作工具，带有绝缘手柄，2型，刀口尺寸(3.5 x 0.5) mm	210-720	1
操作工具 Phillips螺丝刀(PH 0)		
测试探针，1 mm/0.039 in 需焊接测试导线	735-500	1
适用标记系列 小型WSB标记牌或WMB标记牌		
认证		
UL 508		
ANSI/ISA 12.12.01	Class I, Div. 2, Grp. ABCD, T4	
TÜV 07 ATEX 554086 X	I M2 Ex d I Mb, II 3 G Ex nA IIC T4 Gc, II 3 D Ex tc IIIC T135° C Dc	
IECEX TUN 09.0001 X	Ex d I Mb, Ex nA IIC T4 Gc, Ex tc IIIC T135° C Dc	

技术参数	
双电缆输入	最小∅ 4.5 mm/0.177 in/ 最大∅ 9.5 mm/0.374 in
数据传输速率	符合INTERBUS规范 2 Mbaud
固定螺丝	UNC-2 A 4-40
最大夹紧力矩	0.4 Nm
外壳材料	PA66-105-V2
外壳颜色	浅灰色
防护等级	IP20
允许环境温度	0 °C ... +60 °C
储存温度	-25 °C ... +85 °C
相对空气湿度(无冷凝)	95 %
导线连接技术	CAGE CLAMP®端子排带有滑动键 (218系列)
所接导线范围	0.08 mm² ... 0.5 mm²/AWG 28 ... 20 个别较粗导线的截面积可达 0.75 mm²/AWG 18
剥线长度	见上图

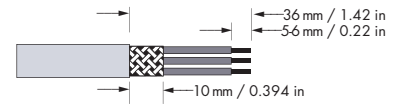
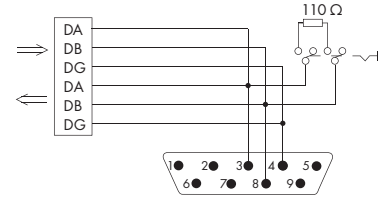
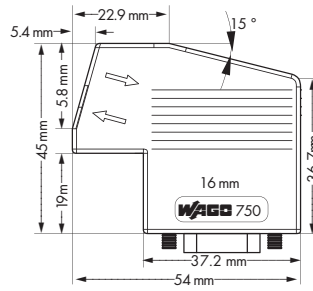
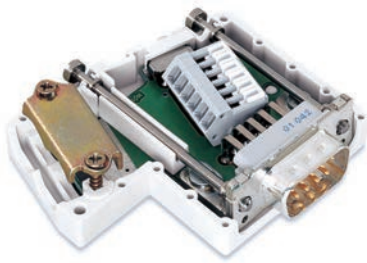

该现场总线连接器可将CC-Link设备与CC-Link总线相连接。

该现场总线连接器具有以下特点：

- 两个水平电缆接口，一个输入，一个输出。
- 快速且免维护的笼式弹簧连接技术，可借助滑动键保持在打开状态。
- 外部操作开关用于接通/断开终端电阻。

在总线的第一个与最后一个站，必须将开关设为“ON”(接通终端电阻)。在总线的中间站，将开关设为“OFF”(断开终端电阻)。

说明	型号	每包数量
D-Sub针式总线连接器；9极	750-965	1
附件		
操作工具，带有绝缘手柄， 1型，刀口尺寸(2.5 x 0.4) mm	210-719	50
操作工具，带有绝缘手柄， 2型，刀口尺寸(3.5 x 0.5) mm	210-720	1
操作工具 Phillips螺丝刀(PH 0)		
测试探针，1 mm/0.039 in 需焊接测试导线	735-500	1
适用标记系列 小型WSB标记牌或WMB标记牌		
认证		
UL 508		

技术参数	
双电缆输入	最小∅ 4.5 mm/0.177 in / 最大∅ 9.5 mm/0.374 in
数据传输速率	符合CC-Link规范
固定螺丝	UNC-2 A 4-40
最大夹紧力矩	0.4 Nm
外壳材料	PA66-105-V2
外壳颜色	浅灰色
防护等级	IP20
允许环境温度	0 °C ... +60 °C
储存温度	-25 °C ... +85 °C
相对空气湿度(无冷凝)	95 %
导线连接技术	CAGE CLAMP®端子排带有滑动键 (218系列)
所接导线范围	0.08 mm ² ... 0.5 mm ² /AWG 28 ... 20 个别较粗导线的截面积可达
剥线长度	0.75 mm ² /AWG 18 见上图

WAGO-I/O-SYSTEM 750/753

IP65防护箱



1 不锈钢
3 铸铝
5 带电缆进线板的薄钢

2 薄钢
4 聚酯

用于WAGO-I/O-SYSTEM的防护箱

工业现场总线系统在过程控制领域的重要性日益提升，例如，在化学工业或食品工业，需要使用防护箱来保护系统设备及产品。

WAGO公司提供的防护箱允许将WAGO-I/O-SYSTEM 750系列产品安装到恶劣现场环境中。

为满足需求，IP65防护箱可与WAGO-I/O-SYSTEM 750系列产品装配在一起，并带有不同数量的公制螺纹电缆扣或电缆进线板。各种材质的防护箱具有4种不同尺寸。

若需了解交货期或定制其它类型防护箱，请详询公司！

不锈钢IP65防护箱



附件：支架安装

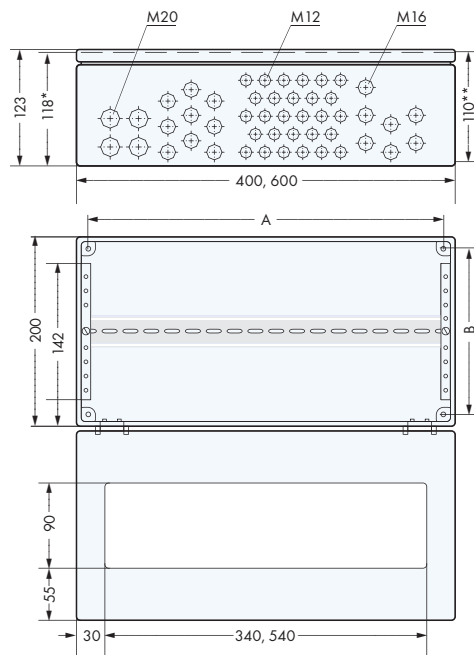

外形尺寸(单位: mm)

* 内部尺寸

** 以DIN 35导轨的上边线为高度基准

说明	型号	每包数量	M 12	M 16	M 20	安装尺寸 A	B	宽度	高度	长度	I/O模块数量
不锈钢	850-804	1	28	16	4	376	176	400	123	200	≤ 24
不锈钢	¹⁾ 850-804/000-001	1	32	13	2	376	176	400	123	200	≤ 24
不锈钢	850-805	1	67	19	4	576	176	600	123	200	≤ 40

说明	型号	每包数量
支架安装	2根浇注导轨, 600 mm长及4个固定点, 薄钢, 电镀; 2根固定金属条, 不锈钢1.4301; 4个角型支架(杆直径: 40 - 190 mm; 杆宽度: 50 mm x 50 mm至150 mm x 150 mm)	850-903 1

包括:

- 不锈钢外壳, 1.4301
- 带铰链式护盖, 可旋转90°(850-804/000-001: 180°), 带使用天然橡胶制成的泡沫橡胶垫圈, 2至3个快拆接头
- 铰链由镀铬镀锌(GdZn)制成, 带有M5沉头螺丝
- Macrolon观察窗
- 公制电缆扣(黄铜, 镀镍), 包括密封塞;
 - M12电缆扣, 电缆直径3-6 mm;
 - M16电缆扣, 电缆直径5-9 mm;
 - M20电缆扣, 电缆直径9-13 mm
- 1 x DIN 35/7.5导轨

"I/O模块数量"已考虑到了现场总线适配器和总线终端模块应占用的空间。此数量适用于12 mm宽的I/O模块。宽度24 mm的I/O模块算作两个I/O模块。

¹⁾ 注意:

电缆扣的安装不同于标准防护箱。

图为850-817/002-000薄钢防护箱，类型4

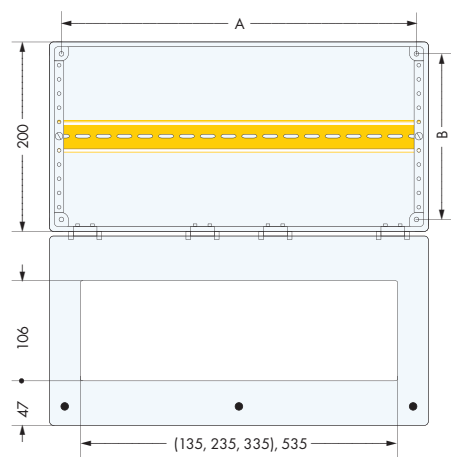
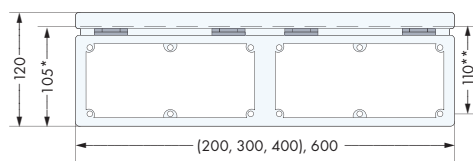

外形尺寸(单位: mm)
* 内部尺寸
** 以DIN 35导轨的上边线为高度基准

附件: 墙上安装套装

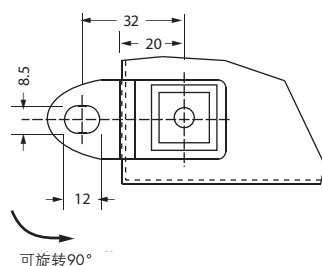

说明	型号	每包数量	安装尺寸		宽度	高度	长度	I/O 模块数量	附件法兰板(单独供货)
			A	B					
薄钢, 类型1	850-814/002-000	1	160	160	200	120	200	≤ 8	1 × F200或F200-1或F200-2或F204
薄钢, 类型2	850-815/002-000	1	260	160	300	120	200	≤ 16	1 × F300或F300-1或F300-2或F304
薄钢, 类型3	850-816/002-000	1	360	160	400	120	200	≤ 24	2 × F200或1 × F200-1 + 1 × F200-2或2 × F204
薄钢, 类型4	850-817/002-000	1	560	160	600	120	200	≤ 40	2 × F300或1 × F300-1 + 1 × F300-2或2 × F304

说明	型号	每包数量
墙上安装套装, 包括4个角型安装架	850-904	1

供货清单包括:

- 涂层薄钢防护箱
- 箱体具有狭窄斜边及沟槽
- 配铰链式护盖180°(PA), 带PU垫圈, 2至3个快拆接头
- 速卸锁扣, 塑料衬套
- 安装孔(包括密封塞)
- 大尺寸Macrolon观察窗
- 可拆卸, 内部铬黄
- 镀锌导轨(与外壳接触) DIN 35/7.5, 12.5 mm间距可调
- 护盖和法兰板的接地片, 带有速卸式扁平接头
- 浅灰色, RAL 7035

附件

已装配和未装配的法兰板, 墙装

"I/O模块数量"已考虑到了现场总线适配器和总线终端模块应占用的空间。
此数量适用于12 mm宽的I/O模块。宽度24 mm的I/O模块算作两个I/O模块。

附件：法兰板和电缆进线板

法兰板，无钻孔，包括安装附件

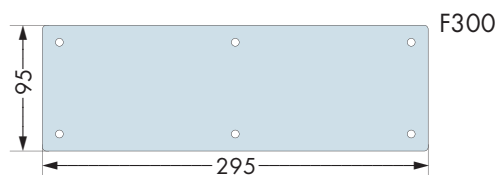
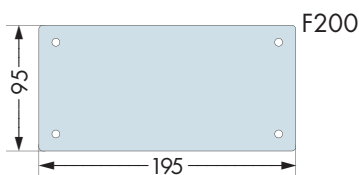

说明	型号	每包数量
F200, 法兰板, 无钻孔	850-818/002-000	1
F300, 法兰板, 无钻孔	850-819/002-000	1

法兰板带或不带电缆扣/电缆进线板，包括安装附件

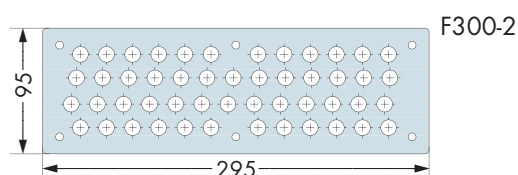
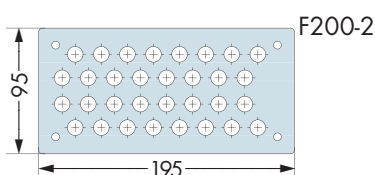
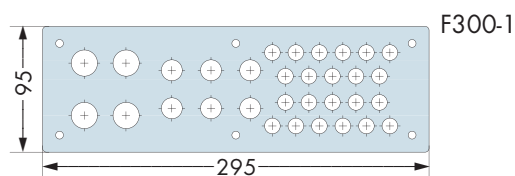
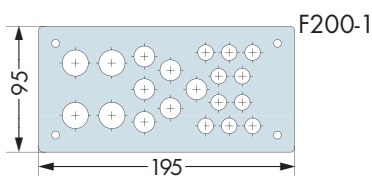
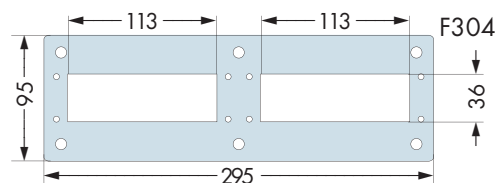
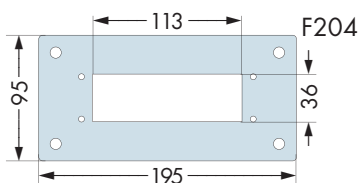

说明	型号	每包数量
F204, 法兰板不带电缆进线板(1个开孔)	850-818/002-005	1
F304, 法兰板不带电缆进线板(2个开孔)	850-819/002-005	1
电缆进线板KDP 22, 用于法兰板F204 + F304 (16 x 尺寸1, 4 x 尺寸2, 2 x 尺寸3)	850-820/000-001	1
电缆进线板KDP 29, 用于法兰板F204 + F304 (29 x 尺寸1)	850-820/000-002	1
F200-1, 法兰板不带电缆扣(钻孔: 4 x M20, 6 x M16, 10 x M12)	850-818/002-001	1
F200-1, 法兰板带电缆扣(电缆扣: 4 x M20, 6 x M16, 10 x M12)	850-818/002-002	1
F200-2, 法兰板不带电缆扣(钻孔: 32 x M12)	850-818/002-003	1
F200-2, 法兰板带电缆扣(电缆扣: 32 x M12)	850-818/002-004	1
F300-1, 法兰板不带电缆扣(钻孔: 4 x M20, 6 x M16, 22 x M12)	850-819/002-001	1
F300-1, 法兰板带电缆扣(电缆扣: 4 x M20, 6 x M16, 22 x M12)	850-819/002-002	1
F300-2, 法兰板不带电缆扣(钻孔: 50 x M12)	850-819/002-003	1
F300-2, 法兰板带电缆扣(电缆扣: 50 x M12)	850-819/002-004	1



F200-1带钻孔和电缆扣

黄铜、镀镍层, 包括填充插头
 M12电缆扣: 电缆 \varnothing 3 ... 6 mm
 M16电缆扣: 电缆 \varnothing 5 ... 9 mm
 M20电缆扣: 电缆 \varnothing 9 ... 13 mm



F204带KDF 22 (免工具进线技术, IP65防护等级)

电缆进线板, 聚酰胺
 尺寸1: 电缆 \varnothing 3.0 ... 6.5 mm
 尺寸2: 电缆 \varnothing 5.0 ... 9.2 mm
 尺寸3: 电缆 \varnothing 8.0 ... 12.5 mm

图为RAL 7035防护箱



附件：支架安装

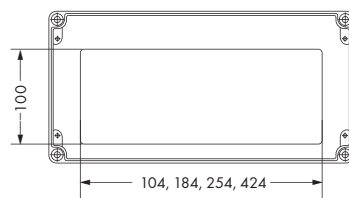
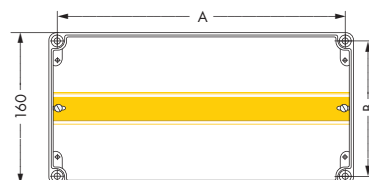
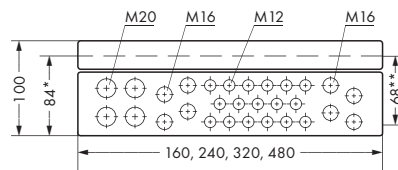

外形尺寸(单位: mm)

* 内部尺寸

** 以DIN 35导轨的上边线为高度基准

说明	型号	每包数量	M 12	M 16	M 20	安装尺寸		宽度	高度	长度	I/O模块数量
						A	B				
铸铝	850-825	1	9		4	142	142	160	100	160	≤ 4
铸铝	850-826	1	14	4	4	222	142	240	100	160	≤ 11
铸铝	¹⁾ 850-826/002-000	1	14	4	4	222	142	240	100	160	≤ 11
铸铝	850-827	1	17	8	4	302	142	320	100	160	≤ 18
铸铝	¹⁾ 850-827/002-000	1	17	8	4	302	142	320	100	160	≤ 18
铸铝	850-828	1	35	10	4	462	142	480	100	160	≤ 31
铸铝	¹⁾ 850-828/002-000	1	35	10	4	462	142	480	100	160	≤ 31
说明									型号		每包数量
支架安装	2根浇注导轨, 600 mm长及4个固定点, 薄钢, 电镀; 2根固定金属条, 不锈钢1.4301; 4个角型支架(杆直径: 40-190 mm; 杆宽度: 50 mm x 50 mm至150 mm x 150 mm)								850-903		1

供货清单包括:

- 铸铝防护箱, G Al Si 12合金/DIN 1725
- 护盖螺钉由不锈钢制成, 采用“松不脱”设计
- 观察窗带有弹夹, 用于安装专用标记(标记需单独订购)
- 安装孔(4个安装通道位于密封防护箱的外侧)
- 公制电缆扣(黄铜, 镀镍), 包括密封塞;
 - M12电缆扣, 电缆直径3-6 mm;
 - M16电缆扣, 电缆直径5-9 mm;
 - M20电缆扣, 电缆直径9-13 mm
- 1 x DIN 35/7.5导轨
- 盖上带槽的舌榫结合系统
- 耐油和石油的氯丁橡胶密封圈
- 箱体接地
- 卵石灰, RAL 7032

“I/O模块数量”已考虑到了现场总线适配器和总线终端模块应占用的空间。
此数量适用于12 mm宽的I/O模块。宽度24 mm的I/O模块算作两个I/O模块。

1) 注意:

防护箱颜色为RAL 7035

聚酯IP65防护箱

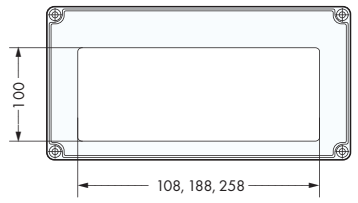
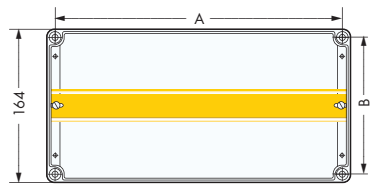
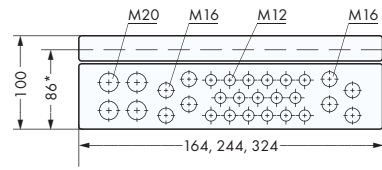

外形尺寸(单位: mm)
* 内部尺寸
** 以DIN 35导轨的上边线为高度基准

附件: 支架安装



说明	型号	每包数量	M 12	M 16	M 20	安装尺寸		宽度	高度	长度	I/O模块数量
						A	B				
聚酯	850-834	1	9		4	142	142	164	100	164	≤ 4
聚酯	850-835	1	14	4	4	222	142	244	100	164	≤ 11
聚酯	850-836	1	17	8	4	302	142	324	100	164	≤ 18
说明	型号									每包数量	
支架安装	2根浇注导轨, 600 mm长及4个固定点, 薄钢, 电镀; 2根固定金属条, 不锈钢1.4301; 4个角型支架(杆直径: 40 - 190 mm; 杆宽度: 50 mm x 50 mm至150 mm x 150 mm)									850-903 1	

供货清单包括:

- 聚酯防护箱, 玻纤, 无卤素, V0级(自熄灭)
- 护盖螺钉由不锈钢制成, 采用“松不脱”设计
- 观察窗带有弹夹, 用于安装专用标记(标记需单独订购)
- 安装孔(4个安装通道位于密封防护箱的外侧)
- 公制电缆扣(聚酰胺PA 6), 包括密封塞;
 - M12电缆扣, 电缆直径3-6 mm;
 - M16电缆扣, 电缆直径5-9 mm;
 - M20电缆扣, 电缆直径9-13 mm
- 1 x DIN 35/7.5导轨
- 耐油和石油的氯丁橡胶密封圈
- 卵石灰, RAL 7032

“I/O模块数量”已考虑到了现场总线适配器和总线终端模块应占用的空间。此数量适用于12 mm宽的I/O模块。宽度24 mm的I/O模块算作两个I/O模块。



天花板安装

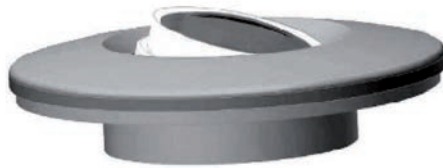
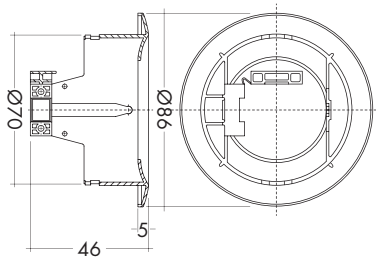

接线盒安装

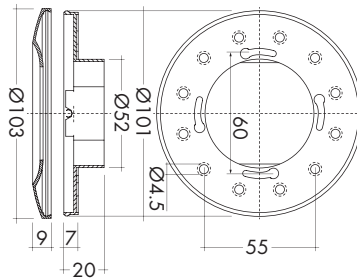

外置安装

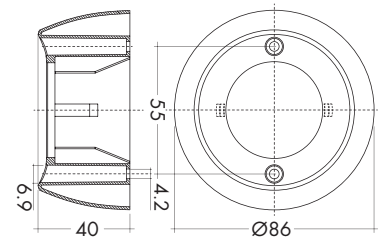

WAGO DALI MSensor 02与WAGO DALI模块(753-647 DALI Multi-Master模块或750-641 DALI/DSI模块)配合使用。

该传感器主要适于以下应用:

- 独立办公室
- 开放式办公室
- 培训室、报告厅
- 走廊、过道和车库

WAGO Multi-Sensor具有运动探测和光线探测两种功能。此外, 还可以通过遥控器操作(制造商: 锐高)。该传感器可实现运动探测和基于环境亮度的照明控制; 这两项功能也可不启用。

地址设定可通过旋转开关或WAGO DALI配置器实现。使用WAGO DALI配置器还可对参数进行单独设置。

通过DALI总线为传感器供电。

DALI总线上运行的传感器数量取决于具体设备的总功耗及执行器和传感器的地址范围。根据DALI总线的容量, DALI Multi-Master模块(753-647)最多可连接16个DALI传感器。

安装说明:

- DALI MSensor 02由DALI线路直接进行供电。
- DALI信号不是SELV(安全特低电压)信号, 因此适用电网电压的安装规定。
- 该传感器的探测范围必须在受控灯具的照明区域内。
- 传感器的探测区域不能重叠, 否则会影响照明控制。
- 若未按照推荐高度(2.5m)进行安装, 传感器可能会呈现出不同的特性。若安装过高, 其灵敏度会降低。若安装过低, 其探测范围会缩小。
- 探测范围内的加热器、风扇、打印机和复印机可能导致探测结果错误。

说明	DALI MSensor 02 5DPI 41rc (天花板安装)	DALI MSensor 02 5DPI 41w (接线盒安装)	DALI MSensor 02 5DPI 41rs (外置安装)
型号	2851-8301	2851-8302	2851-8303
技术参数			
安装高度为2.5 m时的探测范围Ø,		5 m	
探测范围扩展	2 m (安装高度为2.5 m, 旋转角度为15°)	2 m (安装高度为2.5 m, 旋转角度为15°)	-
可旋转	是	是	否
旋转范围	± 15°	± 15°	0°
探测角度		360°	
传感器头部的光线测量	10 ... 650 lx (传感器头部的测量值, 相当于表面测量值约为15到2000 lux。)		
远程控制范围		5 m	

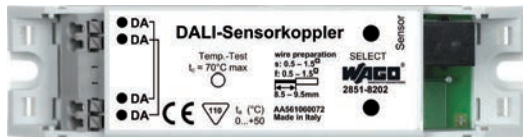

DALI传感器适配器



MULTI 3 CI传感器

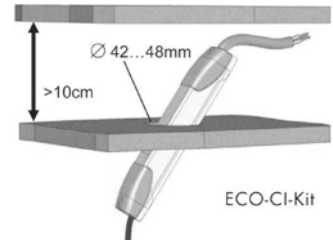

ECO CI组件

WAGO DALI Multi-Sensor套件可与WAGO 753-647 DALI Multi-Master模块配合使用，具体包括如下三种部件：

- DALI传感器适配器(可单独订购)
- ECO CI组件
- MULTI 3 CI传感器

DALI传感器适配器可将MULTI 3 CI传感器连接到DALI总线系统。为此，需要将MULTI 3 CI传感器通过RJ-10插座连接到DALI传感器适配器上。DALI接点再将DALI传感器适配器连接到DALI网络和WAGO DALI模块上。

ECO CI组件包括两个盖板，将DALI传感器适配器安装到天花板上时，盖板可充当防触电保护装置或护线装置。

MULTI 3 CI传感器带有运动及光线感应器，具有运动探测和基于环境光线的照明控制功能。通过DALI总线可为DALI传感器适配器供电。DALI传感器适配器通过DALI总线将传感器通道的测量值以报文形式传输到WAGO DALI模块。通过WAGO DALI配置器对参数进行单独设置。

DALI总线上运行的传感器数量取决于具体设备的总功耗及执行器和传感器的地址范围。根据DALI总线的容量，DALI Multi-Master模块(753-647)最多可连接16个DALI传感器适配器。

装配

传感器连接

MULTI 3 CI传感器连接到一个在外壳盖板上标记为“Sensor”的4极RJ-10插座(4P4C)上。为便于连接，传感器插头上配有快速锁定装置。传感器适配器上只能连接一个MULTI 3 CI传感器。

天花板安装

要实现在照明设备外部的安装(例如：吊顶)，ECO CI组件必须安装在照明设备的两侧，以提供应力消除和防触电保护。DALI传感器适配器也可安装在照明设备内部。在照明设备尺寸与电子镇流器尺寸相符时，便可使用照明设备内部的可用空间。

注意：

DALI传感器适配器可单独订货，并与欧司朗公司的Multi-Sensor组合使用。

说明	型号	每包数量
WAGO DALI Multi-Sensor套件	2851-8201	1
DALI传感器适配器	2851-8202	1
认证		
一致性标志	CE	

技术参数	
DALI传感器适配器	
供电	通过DALI总线
电流消耗	5 mA(DALI总线)
输入信号电压/电流	取决于MULTI 3 CI传感器
工作温度	0 °C ... +50 °C
接线方式	输入： MULTI 3 CI传感器模块插头4P4C (RJ-10)， 传感器电缆长度，最长5 m DALI连接： 插线式连接器，剥线长度8.5 - 9.5 mm
所接导线范围	0.5 - 1.5 mm ² (s + f-st) / AWG 20 - 16
外形尺寸(mm) W x H x D	118 x 21 x 30
重量	35 g
储存温度	-25 °C ... +70 °C
相对空气湿度(无冷凝)	5 - 93 %
防护等级	IP20
ECO CI组件	
安装开孔直径	42 - 48 mm
天花板最小悬挂距离	25 mm
MULTI 3 CI传感器	
信号线最大长度 (包括到控制单元的所有连接)	100 m
外形尺寸(直径 x H)	50 x 25 mm
光线传感器探测区域	20 - 600 lx (传感器测量)， 张角约 90°
推荐安装高度	2 - 4 m
运动探测区域	圆锥角，张角约 80°， 取决于安装高度4 - 8 m

开关稳压电源

适于753-647 DALI Multi-Master模块

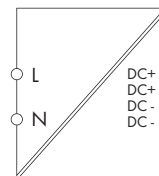
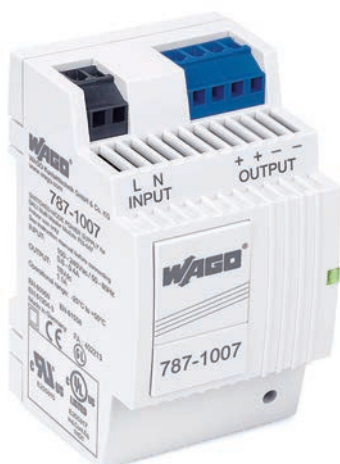

该开关稳压电源(787-1007)专门用于为753-647 DALI Multi-Master模块进行供电,它具有宽度为54 mm的轨装外壳,输入电压范围:85 - 264 VAC(120-373 VAC),输出电压18 VDC,最大输出电流1100 mA—可同时为5个并联模块进行供电。每个DALI Multi-Master模块中,每条DALI线路的最大电流限制为200 mA。

- 最多可为5个753-647 DALI Multi-Master模块供电*
- 适于II类保护等级的设备
- 水平安装时,可自然对流冷却
- 侧面外形设计,适用于配电板或配电箱

技术参数

输入:

额定输入电压 $V_{i,nom}$	100 ... 240 V AC
输入电压范围	85 ... 264 V AC; 120 ... 373 V DC
频率	45 ... 65 Hz; 0 Hz
输入电流 I_i	110 V AC时, 0.6 A/ 230 V AC时, 0.4 A
接通瞬时电流	< 30 A, NTC
输入电压中断时的输出保持时间	110 V AC时, > 10 ms / 230 V AC时, > 80 ms

输出:

额定输出电压 $V_{o,nom}$	18 V DC
输出电流 I_o	18 V DC时1.1 A 最大0.8 A (18 VDC), 任意安装位置
出厂默认设置	18 V DC
调整精度	1%
残留纹波	< 100 mV (峰到峰)
电流限制	典型 $1.1 \times I_o$
过电流特性曲线	恒流模式
工作指示灯	LED绿色(Va)

效率/功率损耗:

效率	典型80%
功率损失 P_v	3 W (开路)/ 6 W (额定负载)

保险丝:

内部保险丝	2 AT
外部保险丝	断路器10 A, 16 A, 特性B, C 直流输入时需更换保险丝

*注意: 787-1007电源必须在连接有753-647 DALI Multi-Master的DALI网络里使用,否则会损坏所连的DALI设备。

说明

开关稳压电源,
18 V DC/1.1 A

型号

787-1007

每包数量

1

技术参数

环境条件:

允许环境温度	-25 °C ... +55 °C
储存温度	-25 °C ... +80 °C
相对湿度	30% ... 85% (无冷凝)
污染等级	2 (符合EN 50178标准)
气候类型	3K3 (符合EN 60721标准)

安全及保护:

外壳	塑料, 浅灰, 阻燃等级V0符合UL94标准
测试电压1次-2次	4.2 kV DC
保护等级	适用于II类保护等级的设备
防护等级	IP20 (符合EN 60529标准)
空载保护	是
反馈电压	最大20 V DC
短路保护	是
平均无故障时间	500000小时

接线及安装方式:

导线连接技术	输入/输出: WAGO 740系列
所接导线范围	输入/输出: 0.08 mm ² ... 2.5 mm ² /AWG 28 ... 12
剥线长度	输入/输出: 6 ... 7 mm/0.24 ... 0.28 in
安装方式	DIN导轨安装(EN 60715)

外形尺寸和重量:

外形尺寸(mm) W x H x L	54 x 89 x 59 高度: 55 mm, 以DIN 35型导轨的上边线为高度基准
重量	170 g

标准及认证:

标准/认证	EN 60950 (SELV), EN 61204-3, GL (环境类别 A, EMC 2), UL 60950**, UL 508** (**申请中)
-------	---

多端口设备分支器
2个干线电缆接口(输入, 输出)
4个支线电缆接口
IP65/NEMA 4防护箱

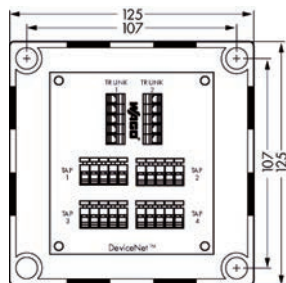
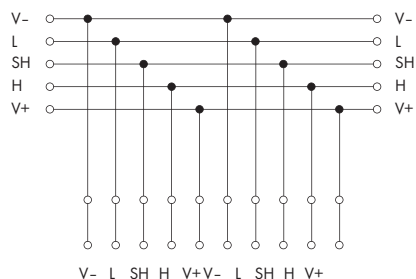

DeviceNet要求在干线的两个终端各安装一个终端电阻。电阻(金属膜电阻)的要求: $121 \text{ Ohm} \pm 1\%$, $\frac{1}{4} \text{ W}$ 。

终端电阻不能安装在支线的末端; 只能根据需要在主干线的两个终端。

说明	型号	每包数量
多端口设备分支器	4个支线电缆接口 810-900/000-001	1
技术参数		
适用于干线电缆的笼式弹簧连接器	2 x 256-405(PCB端子排)	
适用于支线电缆的笼式弹簧连接器	4 x 255-405(PCB端子排)	
防护箱	带适于电缆扣的穿孔	
所接导线范围	0.08 mm ² ... 2.5 mm ² /AWG 28 ... 12	
使用电缆扣时的电缆直径(详见下面的附件):		
- 干线电缆	∅ 10 ... 14 mm	
- 支线电缆	∅ 6 ... 12 mm	
防护等级(防护箱)	IP 65/NEMA 4	
附件		
微型香蕉插头测试适配器	810-900/004-000	1
适用于干线电缆的电缆扣	∅ 10 ... 14 mm 810-900/001-000	1
适用于支线电缆的电缆扣	∅ 6 ... 12 mm 810-900/002-000	1
终端电阻	810-900/003-000	200

	多端口设备分支器 2个干线电缆接口(输入, 输出) 2个支线电缆接口“开放式结构”	多端口设备分支器 2个干线电缆接口(输入, 输出) 2个支线电缆接口“开放式结构”
--	---	---

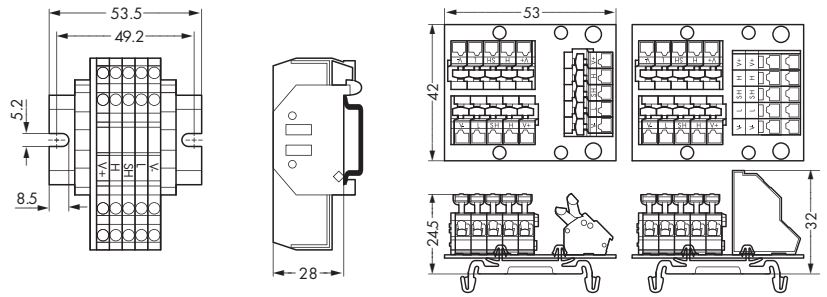
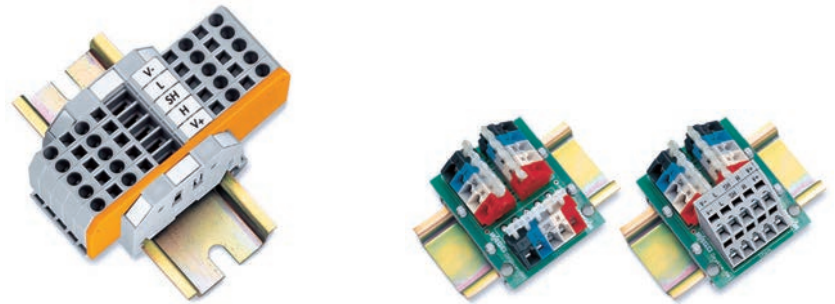

DeviceNet要求在干线的两个终端各安装一个终端电阻。电阻(金属膜电阻)的要求: 121 Ohm ± 1%, 1/4 W。

终端电阻不能安装在支线的末端; 只能根据需要安装在主干线的两个终端。

说明	型号	每包数量	型号	每包数量		
多端口设备分支器	2个支线电缆接口	810-901/000-001	1	单分支器	810-902/000-001	5
				双分支器	810-902/000-002	1

技术参数

适用于干线电缆的笼式弹簧连接器		2 x 5 x 256系列(PCB接线端子)
适用于支线电缆的笼式弹簧连接器		1 x 5 x 256系列/1 x 5 x 736系列(PCB接线端子)
接线端子	5 x 280-633	
终端挡块	2 x 249-116	
安装导轨	DIN 35型导轨, 开孔如图所示	
所接导线范围	0.08 mm ² ... 2.5 mm ² /AWG 28 ... 12	0.08 mm ² ... 2.5 mm ² /AWG 28 ... 12

附件	型号	每包数量	型号	每包数量
微型香蕉插头测试适配器	810-901/001-000	1	810-901/001-000	1
终端电阻	810-900/003-000	200	810-900/003-000	200

屏蔽线连接器系列 操作说明

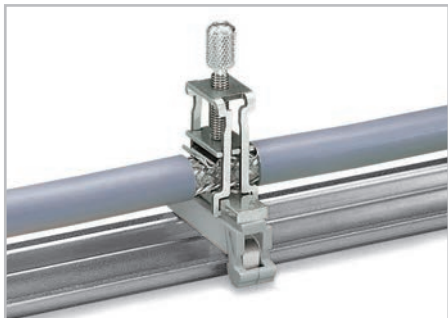

汇流条，带有接地脚
长度45 mm，汇流条与导轨垂直
型号：790-113

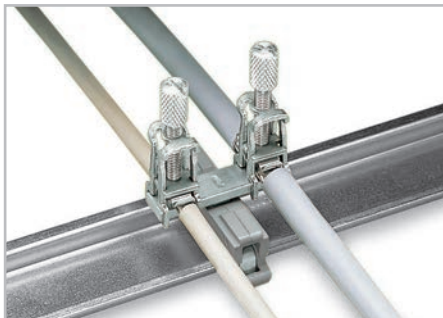

汇流条，带有接地脚
长度45 mm，汇流条与导轨平行
型号：790-114

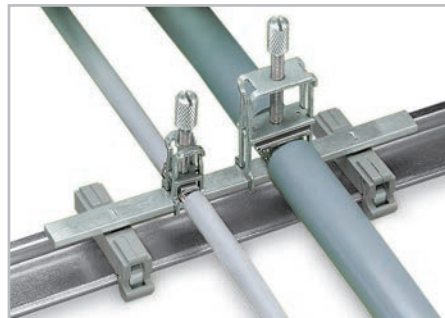

汇流条，带有2个接地脚
长度125 mm，汇流条与导轨平行
型号：790-115

适于所有尺寸的屏蔽线连接器

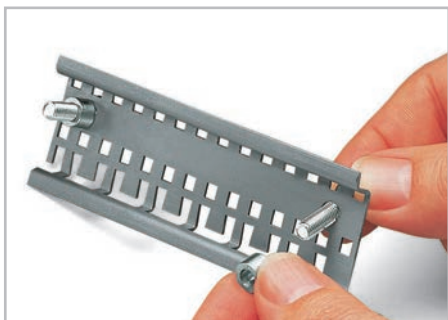

将垫圈安装到带孔导轨上。



插入屏蔽线连接器。

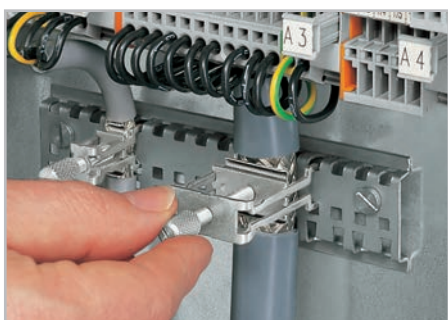
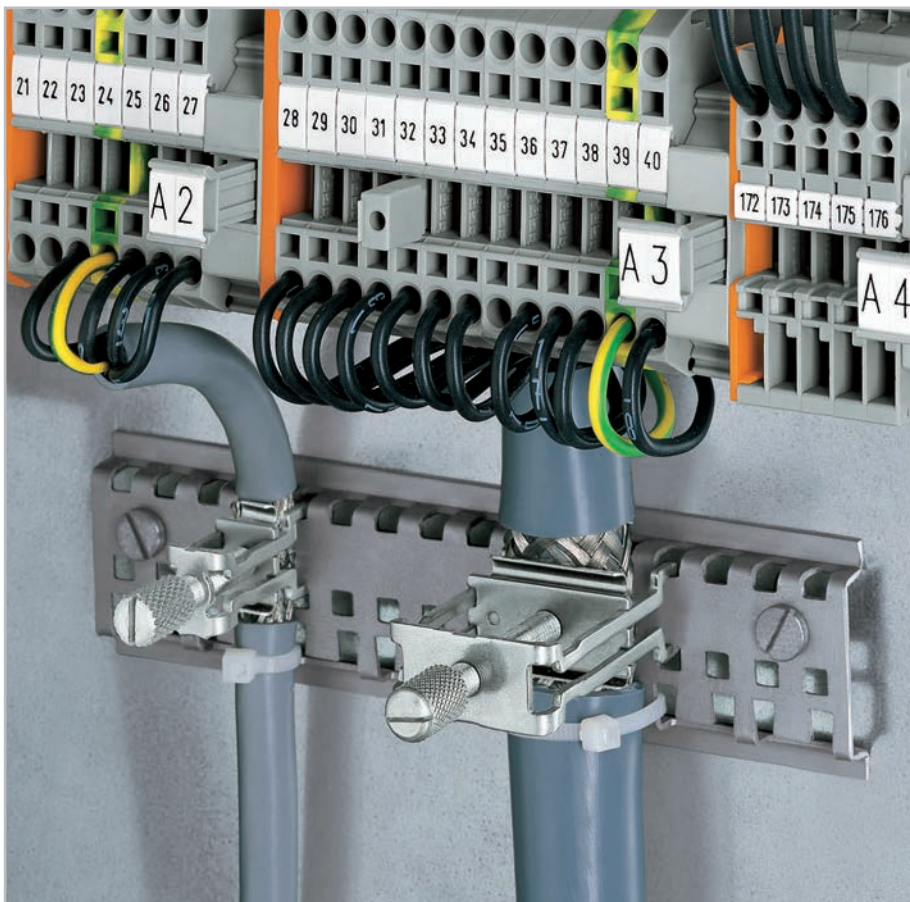

安装/拆卸屏蔽线连接器。

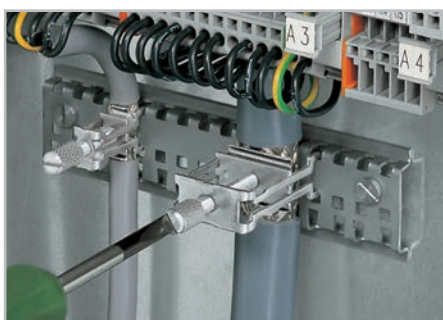

插入屏蔽线连接器后，拧紧滚花螺母即完成安装。
推荐螺丝拧紧扭矩为0.5 Nm。

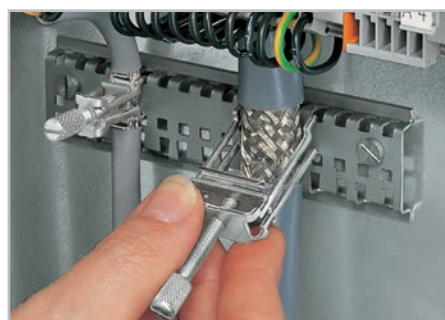

拆卸屏蔽线连接器时，只需将滚花螺丝拧松，然后将其轻轻取下。

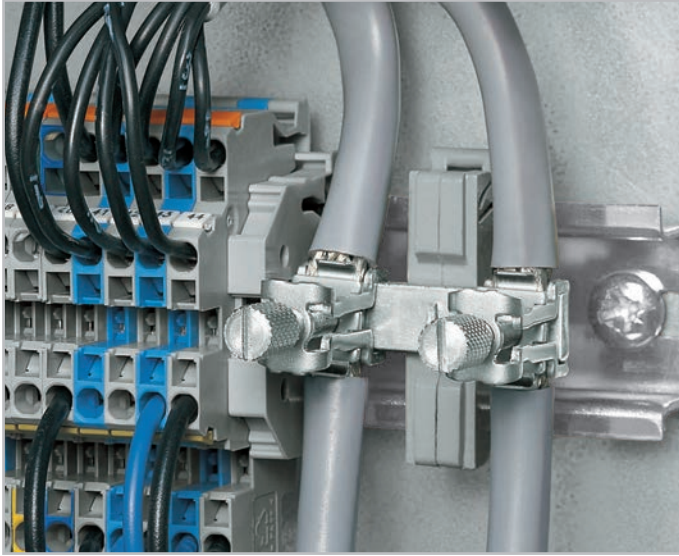

汇流条，带有接地脚，汇流条与导轨平行。

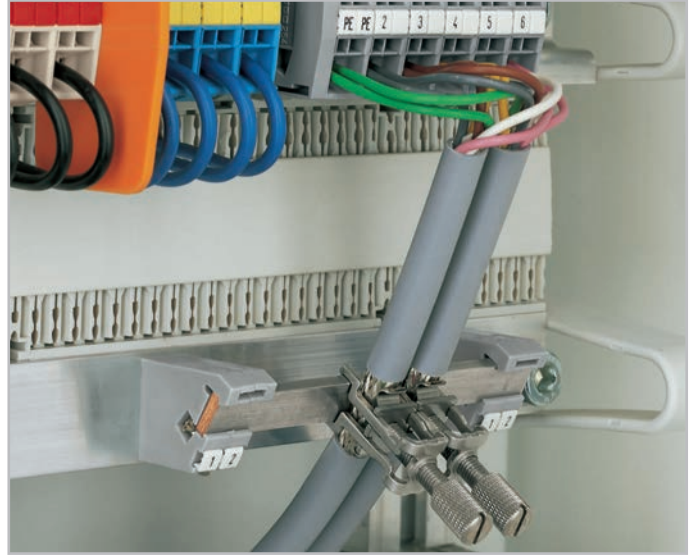

绝缘支架，形成独立于外壳电位的、公共的屏蔽层相对电位。

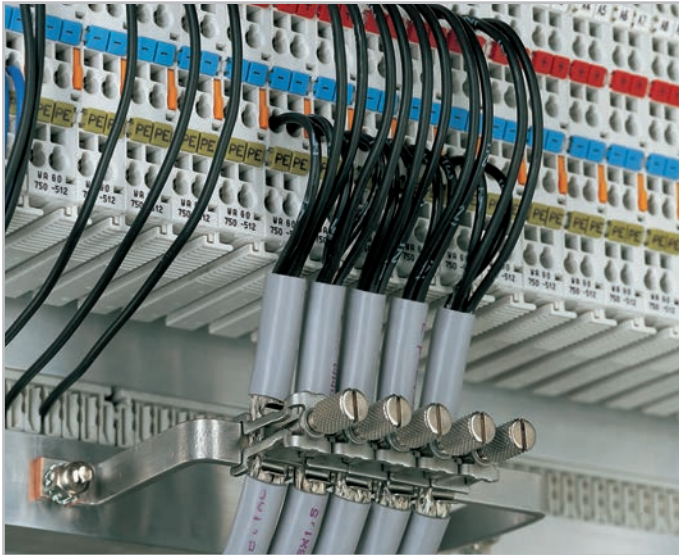

根据特定应用设计的铜质U型汇流条(10×3)mm。

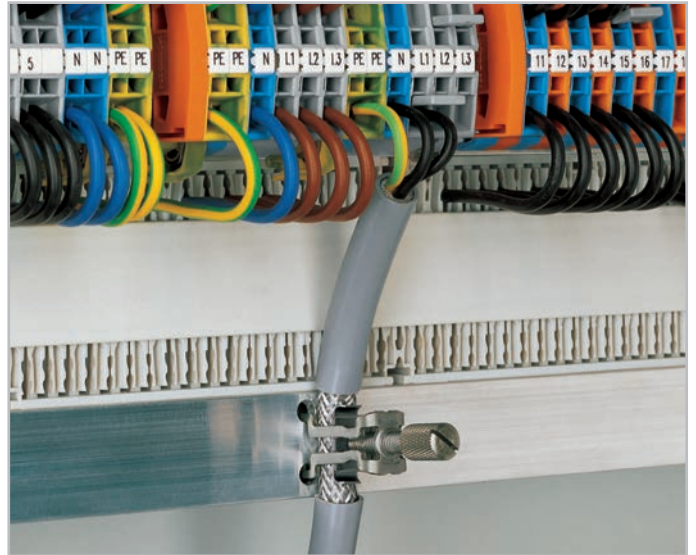

固定在厚度不超过3 mm的安装板上。

屏蔽线衰减图

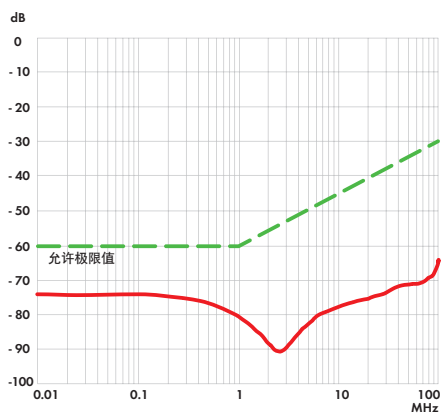

安装板打孔尺寸图

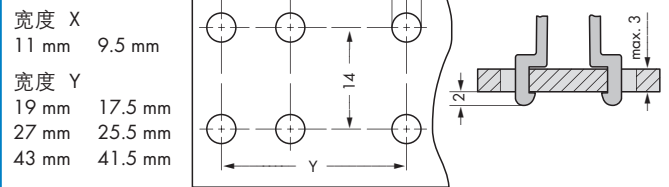

安装板打孔尺寸图

WAGO屏蔽线连接器拥有很高性能，因为屏蔽夹持单元处与电缆的未屏蔽部分尽可能的接近。除此之外，屏蔽线连接器还拥有弹簧部件，可以保证良好的电气连接效果并可对屏蔽层金属网的变形进行补偿。同时屏蔽线连接器还可作为护线板使用。

屏蔽线连接器(类别1)

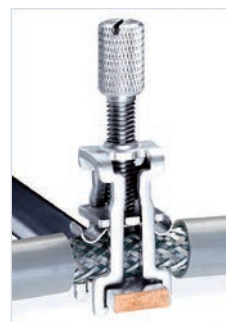

说明	屏蔽线直径	型号	每包数量
屏蔽线连接器, 带有滚花螺丝	宽度11 mm	790-108	50 (5x10)
	宽度19 mm	790-116	50 (5x10)
	宽度27 mm	790-124	50 (5x10)
	宽度43 mm	790-140	50 (5x10)

注意: 不可应用于保护接地连接!

推荐螺丝拧紧力矩: **0.5 Nm**

安装: 该屏蔽线连接器出厂时, 螺丝处于松开状态(供货状态), 可直接与屏蔽线、汇流条(10 mm x 3 mm)或固定板装配。装上之后仅需拧紧螺丝即可完成连接。

拆卸: 拆卸屏蔽线连接器时, 只需将滚花螺丝拧松, 然后将其轻轻取下。

安装



拆卸



初始状态可直接安装

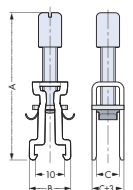

闭合后呈卡紧状态

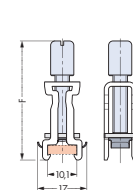

拧松状态

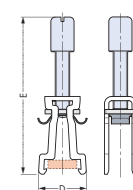

外形尺寸(单位: mm)

型号	A	B	C	D	E	F
790-108	51	15	8	16	55	42
790-116	53	15	16	16	57	45
790-124	78	15	24	16	83	58
790-140	97	15	40	16	100	73

屏蔽线连接器(类别2)

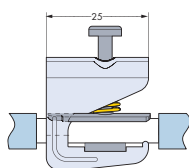
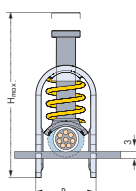

说明	屏蔽线直径	型号	每包数量
屏蔽线连接器	H _{max} 40 mm, B 10 mm	791-107	50
	H _{max} 47 mm, B 17 mm	791-111	50
	H _{max} 63 mm, B 23 mm	791-117	50
	H _{max} 78 mm, B 30 mm	791-124	50

注意: 不可应用于保护接地连接!

屏蔽线连接器附件

汇流条，带有接地脚



说明	型号	每包数量
汇流条，带有接地脚 汇流条与导轨垂直，铜镀锡10 mm x 3 mm，长度45 mm	790-113	25
汇流条，带有接地脚 汇流条与导轨平行，铜镀锡10 mm x 3 mm，长度15 mm	790-110	25
汇流条，带有接地脚 汇流条与导轨平行，铜镀锡10 mm x 3 mm，长度25 mm	790-112	25
汇流条，带有接地脚 汇流条与导轨平行，铜镀锡10 mm x 3 mm，长度45 mm	790-114	25
汇流条，带有2个接地脚 汇流条与导轨平行，铜镀锡10 mm x 3 mm，长度125 mm	790-115	25

适于下列带接地脚汇流条的屏蔽线连接器的型号为：

汇流条，带有接地脚790-110 = 790-108；

汇流条，带有接地脚790-112 = 790-108, 790-116, 791-111, 791-117；

汇流条，带有接地脚790-114 = 790-108, 790-116, 790-124, 790-140, 791-107, 791-111, 791-117, 791-124

带孔导轨

垫圈

屏蔽线/连接器过渡线



说明	型号	每包数量
带孔导轨 特殊打孔，长度1000 mm，铜镀锡，若需其它长度，请与公司联系。	790-145	1
垫圈 适用于带孔导轨，使用M5螺丝	790-144	200 (2x100)
屏蔽线/连接器过渡线，包含尼龙扎带， 适用线缆直径5 mm至10 mm 长度55 mm	709-350	100 (4x25)
长度150 mm	709-352	100 (4x25)

汇流条

绝缘支架

绝缘支架

U型汇流条

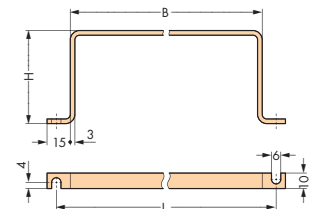

说明	型号	每包数量
汇流条，铜镀锡10 mm x 3 mm 长度1000 mm	210-133	1
长度30 mm	790-133	20 (20x1)
长度50 mm	790-134	20 (20x1)
绝缘支架 用于汇流条，使用M4 x 8 mm螺丝	790-100	50 (2x25)
绝缘支架 用于汇流条，使用(3.5 x 9) mm自攻螺丝	790-101	50 (2x25)
U型汇流条，铜镀锡10 mm x 3 mm 外形尺寸(W x H x L) mm；63 x 60 x 83	790-190	25 (5x5)
外形尺寸(W x H x L) mm；100 x 60 x 118	790-191	25 (25x1)
外形尺寸(W x H x L) mm；63 x 35 x 83	790-192	25 (25x1)
外形尺寸(W x H x L) mm；100 x 35 x 118	790-193	25 (25x1)

汇流条接地支架

汇流条接地支架，弯角型

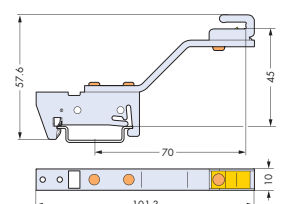
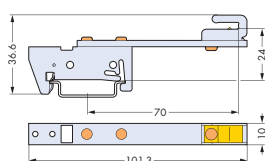

说明	型号	每包数量
汇流条接地支架，直型 适于10 mm x 3 mm铜镀锡汇流条	790-300	10
汇流条接地支架，弯角型 适于10 mm x 3 mm铜镀锡汇流条	790-301	10

- 借助以下两种类型的标记产品，上标记位可实现快速且个性化的标记：
 1. 标记条
 2. WMB卷装标记牌
- 三行标记一目了然
- 可拆分的WMB卷装标记牌适于各个标记位

- 即使接线完毕，各层标记也清晰可见
- 易于安装的标记条和WMB卷装标记牌可显著节省时间
- 简便的设计



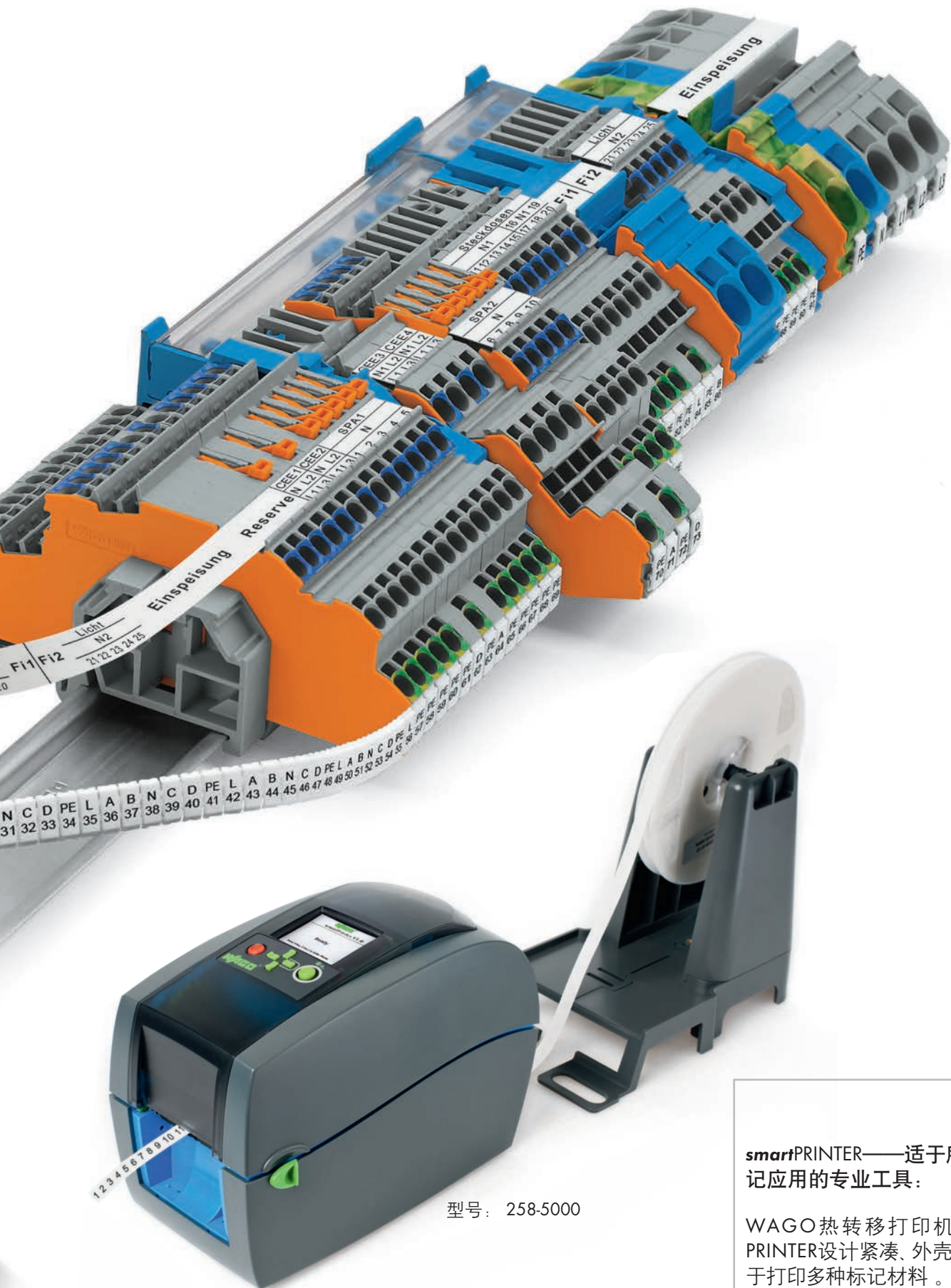

型号：258-5000

smartPRINTER——适于所有标记应用的专业工具：

WAGO热转移打印机**smart-PRINTER**设计紧凑、外壳坚固，适于打印多种标记材料。

Smart Data Engineering

支持从规划到控制柜安装的整个工作流程

电气工程设计

可直接将数据从CAE电路图中导入到smartDESIGNER工程设计软件中

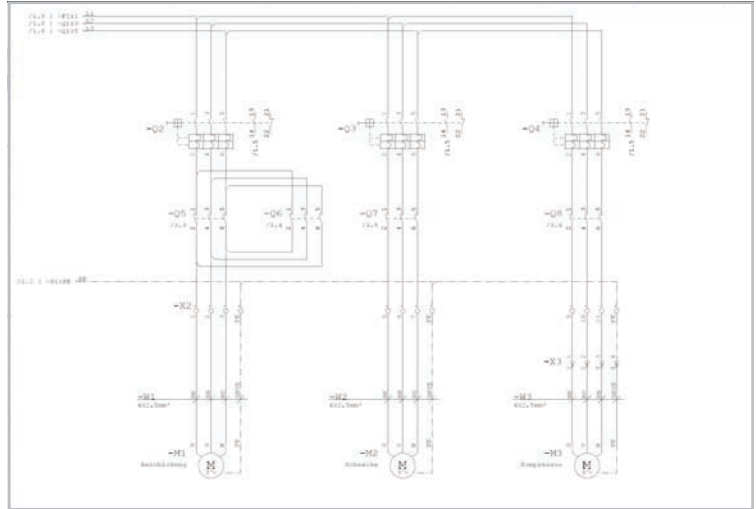

技术和商业项目数据：
按照ETIM和ecl@ss进行分类

机械工程设计

CAD输出为各种标准CAD格式文件

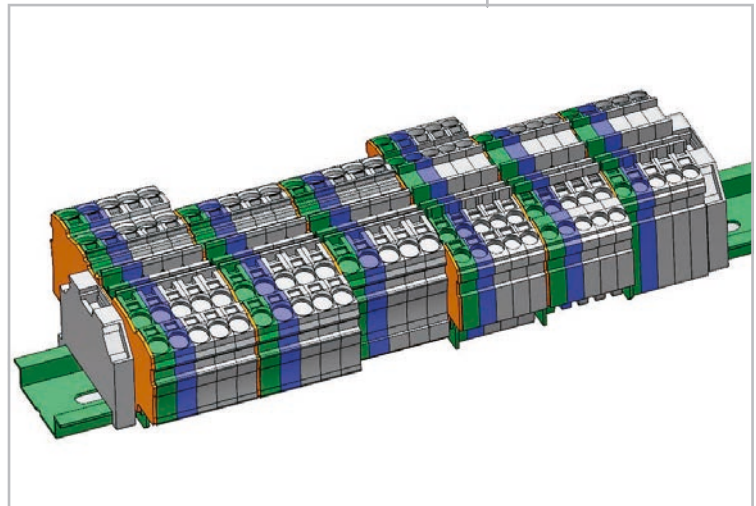

smartDESIGNER

- 适用于所有电气连接及自动化组件的免费在线配置和订购软件
- 免安装
- 全球范围每天24小时适用
- 最新产品数据
- 通过WAGO专业知识进行编辑检验
- 完全3D设计

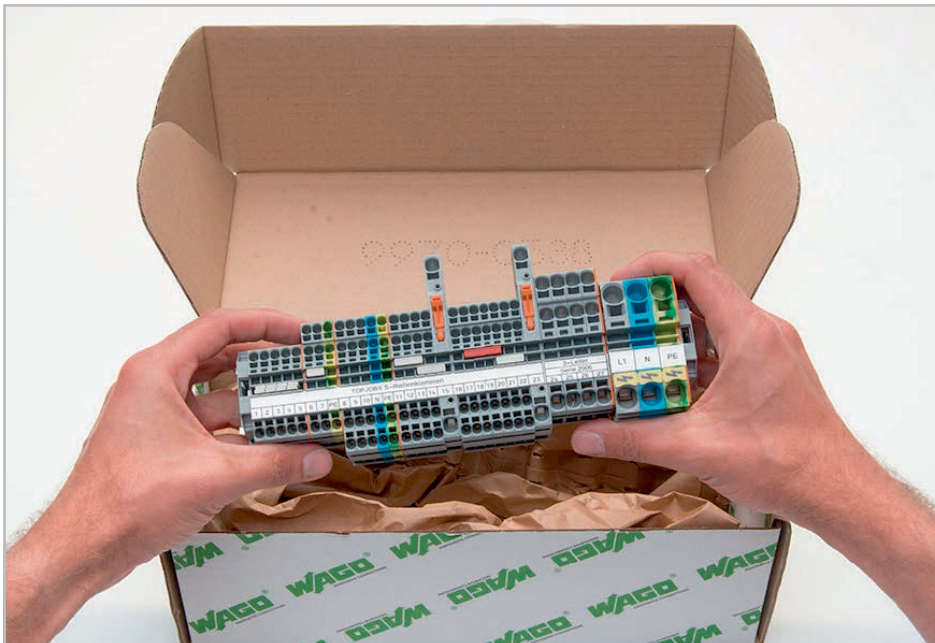
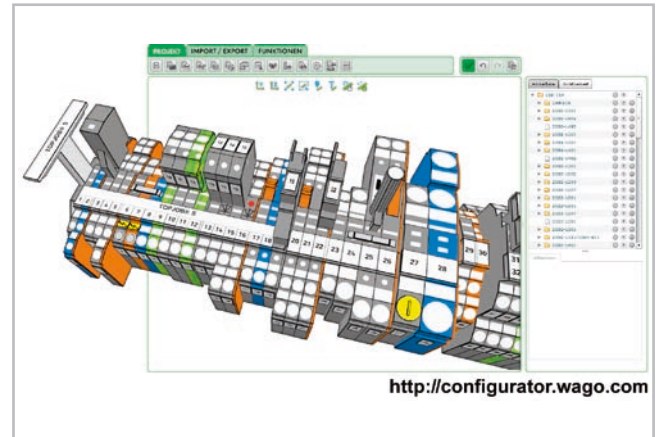

smartSCRIPT

- 基于XML的软件，适用于WAGO所有标记材料
- 可从CAE系统导入数据
- 标签字体尺寸检查
- 标记材料选择助手



规划更轻松 – <http://configurator.wago.com>

Smart Data Engineering

快速简便的控制柜标记

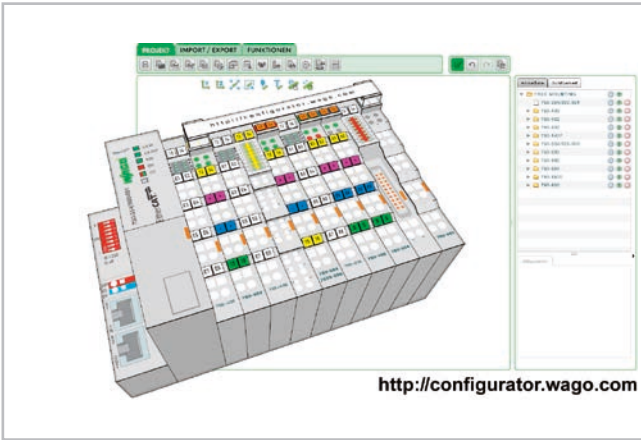

smartDESIGNER

设计完成之后，通过smartPRINTER直接基于项目数据打印标记材料。

smartPRINTER

热转移打印机快速简便地为整个控制柜打印标记：

- WAGO标记条和标记牌
- 铭牌
- 按钮用标记
- 标签
- 线缆标记

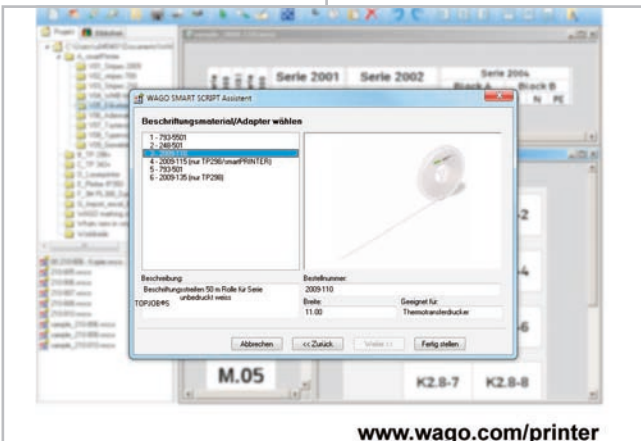

smartSCRIPT

- 可从CAE系统中导入数据或创建个性化标记
- 通过smartPRINTER直接进行打印

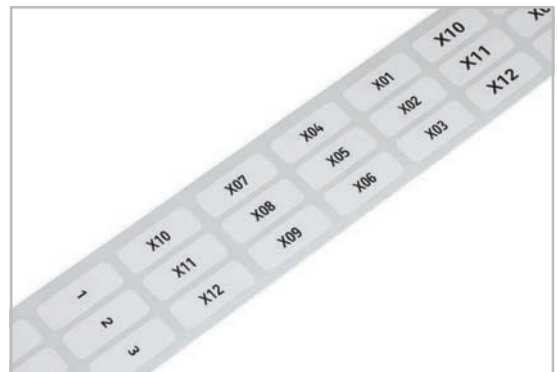
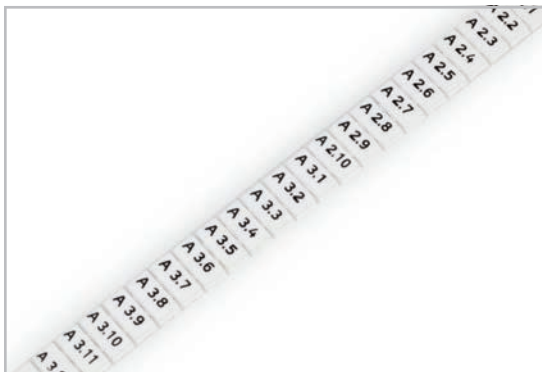
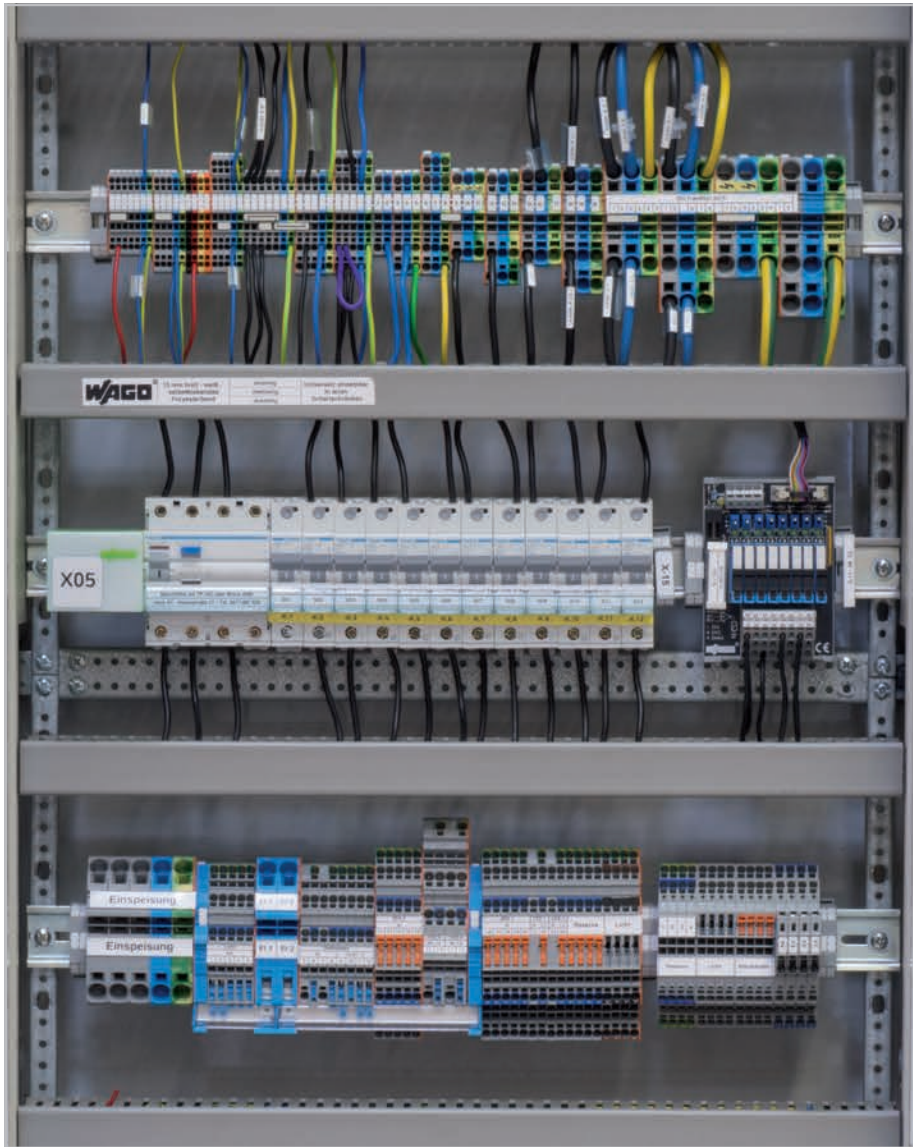
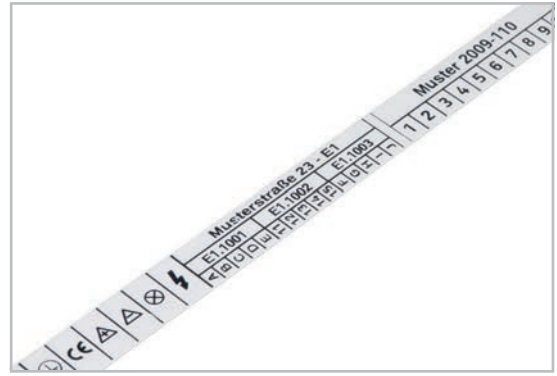

更多信息，请访问www.wago.com/primer

smartPRINTER
258系列
安装步骤



交付状态的打印机

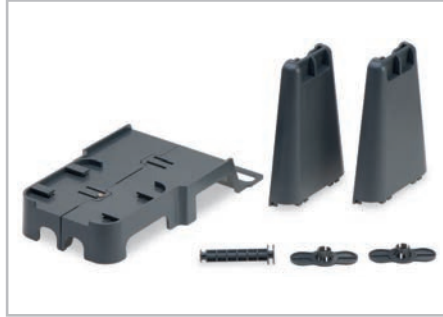

标记材料打印用附件



打开机盖



放入色带



安装标记材料



使用smartPRINTER为TOPJOB® S系列接线端子打印标记条(2009-110)。

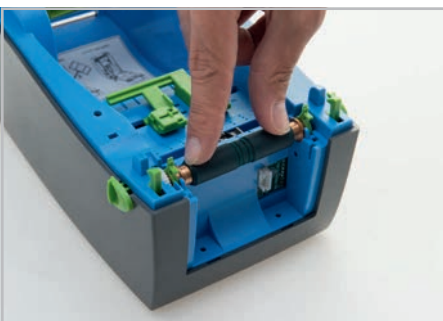

安装合适的轧辊



打印机接口一览



快速简便、经济适用——使用smartPRINTER打印WMB卷装标记牌

附件

标记牌(12 mm)
适于热转移打印机



标记牌(12 mm)
适于自动绘图仪



卷装标签



A4纸标签



不干胶签外形尺寸

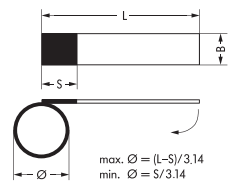

说明		型号
标记牌, 适于热转移打印机	12 mm	211-111
	23 mm	211-121
标记牌, 适于自动绘图仪 (若使用自动绘图仪打印, 需配备258-370标记支撑板)	12 mm	211-110
	23 mm	211-120
卷装标签, 适于热转移打印机	标记面积: "S"=8 mm, "B"=18 mm, "L"=35 mm, 适于最大直径9 mm 的线缆, 每卷9000个标签	211-155
	标记面积: "S"=13 mm, "B"=23 mm, "L"=51 mm, 适于最大直径12 mm 的线缆, 每卷5000个标签	211-156
A4纸标签, 适于激光打印机 (若使用自动绘图仪打印, 需配备258-383标记支撑板)	标记面积: "S"=9 mm, "B"=17 mm, "L"=35 mm, 适于最大直径8 mm 的线缆, 每张纸70个标签	211-150
	标记面积: "S"=13 mm, "B"=21 mm, "L"=56 mm, 适于最大直径14 mm 的线缆, 每张纸32个标签	211-151
标识套管, 长度12 mm, 适用线缆直径	1.6 mm ... 3.2 mm或0.25 mm ² ... 1.5 mm ²	211-112
	2.2 mm ... 4.5 mm或0.5 mm ² ... 4 mm ²	211-113
	3.7 mm ... 5.9 mm或2.5 mm ² ... 6 mm ²	211-114
	4.8 mm ... 7.5 mm或6 mm ² ... 16 mm ²	211-115
标识套管, 长度23 mm, 适用线缆直径	1.6 mm ... 3.2 mm或0.25 mm ² ... 1.5 mm ²	211-122
	2.2 mm ... 4.5 mm或0.5 mm ² ... 4 mm ²	211-123
	3.7 mm ... 5.9 mm或2.5 mm ² ... 6 mm ²	211-124
	4.8 mm ... 7.5 mm或6 mm ² ... 16 mm ²	211-125
标识套管, 适于尼龙扎带固定	23 mm, 适用于10 mm ² 以上的线缆	211-129
尼龙扎带(2.5 x 100) mm		807-090/101-100
标记牌, 用于I/O标记 (使用自动绘图仪打印时需配备258-371标记支撑板)	自动绘图仪, 12 x 7 mm	211-211
标记条	15 mm, 白色, 50 m/卷	210-701
标记条托架	透明, 长度1 m	709-120
组标记支架: 中间支架	可调节高度	709-118
组标记支架: 终端支架	可调节高度	709-119
连续标签	3 mm, 白色, 12道标签, 长度25 m	210-732
卷装标签	70 x 100 mm, 白色, 500个标签/卷	210-703
卷装标签	70 x 100 mm, 银色, 500个标签/卷	210-704
卷装标签	6 x 15 mm, 白色, 3000个标签/卷	210-705
卷装标签	6 x 15 mm, 黄色, 3000个标签/卷	210-705/000-002
卷装标签	9 x 15 mm, 白色, 3000个标签/卷	210-706
卷装标签	9 x 15 mm, 黄色, 3000个标签/卷	210-706/000-002
卷装标签	8 x 20 mm, 白色, 3000个标签/卷	210-707
卷装标签	8 x 20 mm, 黄色, 3000个标签/卷	210-707/000-002
卷装标签	9.5 x 25 mm, 白色, 3000个标签/卷	210-708
卷装标签	35 x 5 mm, 白色, 4000个标签/卷	210-710

附件

WAGO一次性绘图笔
笔尖粗细0.18 mm



WAGO一次性绘图笔
笔尖粗细0.25 mm



WAGO一次性绘图笔
笔尖粗细0.35 mm



雕刻刀套装



说明		型号
WAGO绘图笔(一次性)	笔尖粗细: 0.18mm	258-326
	笔尖粗细: 0.25mm	258-327
	笔尖粗细: 0.35mm	258-328
	笔尖粗细: 0.5mm	258-329
校准辅助工具		258-453
雕刻刀套装	雕刻刀粗细: 0.2/0.3/0.4/0.5/0.7/1 mm	258-452
雕刻刀	雕刻刀粗细: 0.2 mm	258-452/000-002
	雕刻刀粗细: 0.3 mm	258-452/000-003
	雕刻刀粗细: 0.4 mm	258-452/000-004
	雕刻刀粗细: 0.5 mm	258-452/000-005
	雕刻刀粗细: 0.7 mm	258-452/000-007
	雕刻刀粗细: 1 mm	258-452/000-010
雕刻刀(不锈钢)	雕刻刀粗细: 0.2 mm	258-458/000-002
	雕刻刀粗细: 0.4 mm	258-458/000-004
EG 450雕刻机真空吸尘装置		258-457

说明		型号	
WAGO标记支撑板	WSB 5 mm/0.197 in (209-501)	258-361	
	WSB 4 mm/0.157 in (209-701)	258-362	
	小型WSB(248-501)	258-363	
	WCB(249-200)	258-366	
	WMB 5/5.2 mm (793-5501); WMB 4/4.2 mm (793-4501); WMB 3.5 mm (793-3501)	258-368	
	T型标记牌(209-290)	258-365	
	标记条(2009-110 + 2009-130 和 790-...)	258-410	
	WTB(799-501)	258-367	
	组标记支架(209-112)	258-364	
	标记牌(210-199 + 209-200)	258-369	
适用于Murrplastik的标记支撑板	MP-400; KS 4/12, 4/18, 4/23, 4/30	258-370	
	MP-401; KES, KLG, KMR, KPX, KS 15x17/27/49/67, KSA, KSF, KSI, KSK, KSO, KSS,	258-371	
	KTE, KWI, SKS, WGO, KAB	258-397	
	BS 5/6	258-397	
	KSEX; 10/500	258-470	
	KPX	258-396	
通用型雕刻机/绘图仪标记支撑板	KSEX; 18/500	258-471	
	90 mm x 100 mm x 3	258-454	
	60 mm x 100 mm x 4	258-455	
	30 mm x 100 mm x 9	258-456	
	适用于Phoenix的标记支撑板	ZBM	258-372
		ZB	258-373
ZBN		258-374	
ZBFM		258-375	
BNZ		258-377	
BN-ZB		258-378	
SS-ZB		258-379	
LBHZ		258-380	
PAB		258-381	
GPE		258-382	
通用型雕刻机/绘图仪标记支撑板	DIN A4	258-383	
	DIN A3	258-472	
适用于Weidmüller的标记支撑板	MC通用	258-387	
	MC SF4-6	258-388	
适用于Wörtz/Allen Bradley的标记支撑板	通用	258-389	
适用于Möller的标记支撑板	XB M22-XST	258-390	
适用于Partex的标记支撑板	PA+1	258-391	
	PA+2	258-392	
适用于ABB Entelec的标记支撑板	通用	258-394	
	Siemens PLC	258-473	
适用于Contra-Clip的标记支撑板	通用	258-398	
	PK2 PVC	258-393	
	PA+ 2	258-399	

标记材料 - 操作说明 -

WMB标记系列

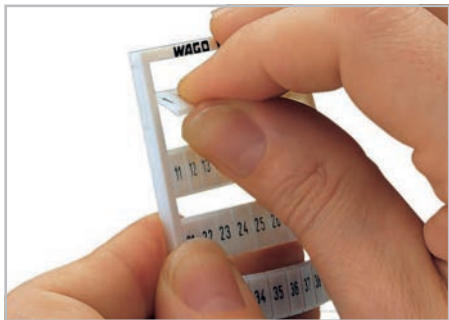

从WMB标记板上取下一条



拉伸，可由4 mm延展至4.2 mm，可由5 mm延展至5.2 mm



用于较厚的接线端子时，可将标记牌从条上取下使用。

小型WSB标记系列



使用小型WSB标记系列进行标记

可选择WMB或小型WSB标记牌

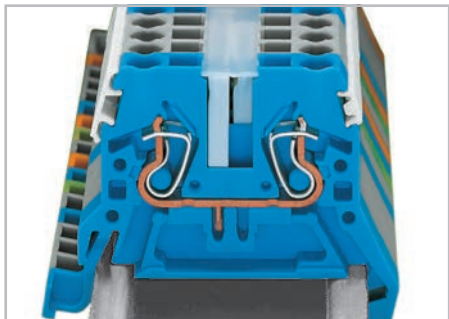

小型WSB标记牌
在小型WSB标记位安装WMB标记牌
标记条，半透明

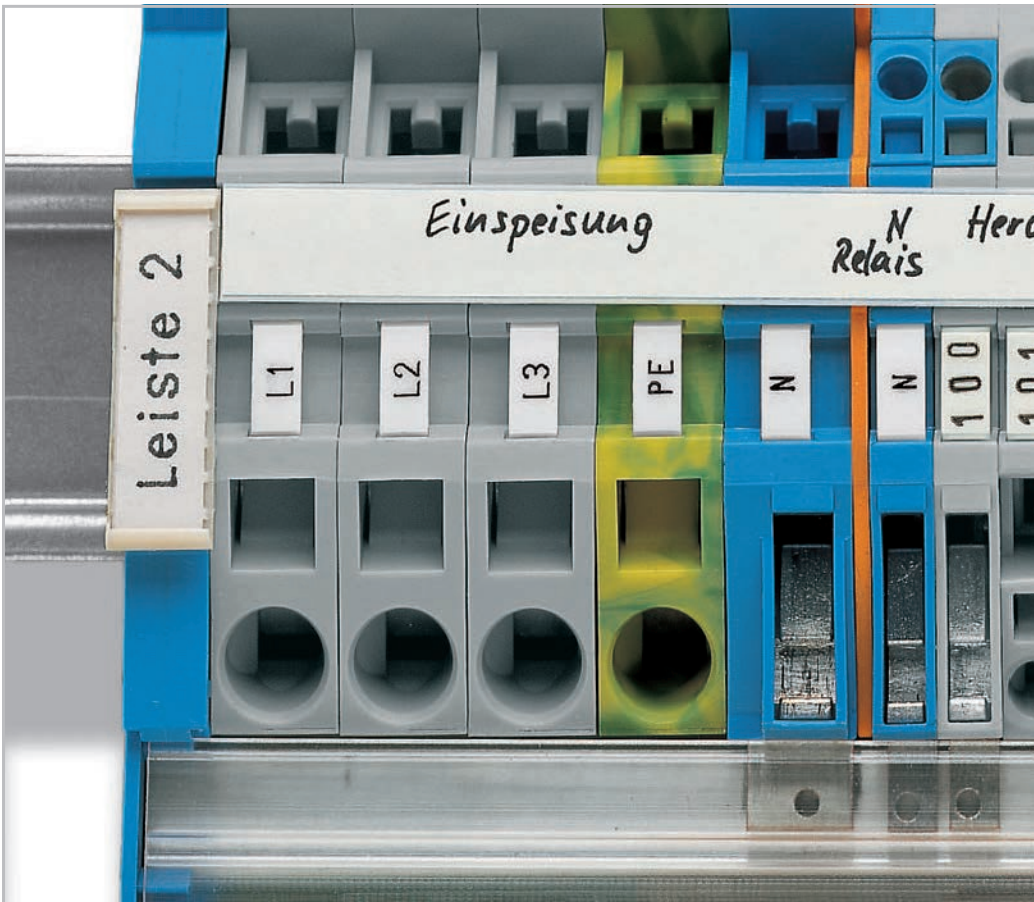

WFB标记条



根据实际需要，自行书写标记



WFB标记条支架，
每10个接线端子可安装1个。

组标记



在有终端挡块或具有终端挡块功能的汇流条支架上进行组标记

WMB标记牌



将一条标记安装到标记位上

双标记支架



将一条标记安装到双标记支架的标记位上

“十个一组”的标记牌

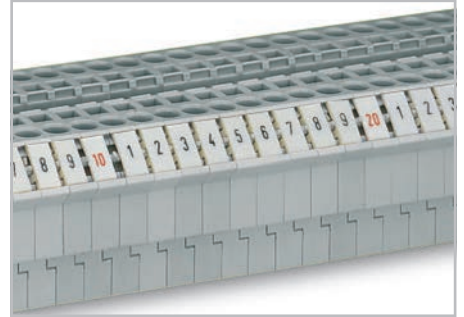

使用WMB十个一组的标记牌

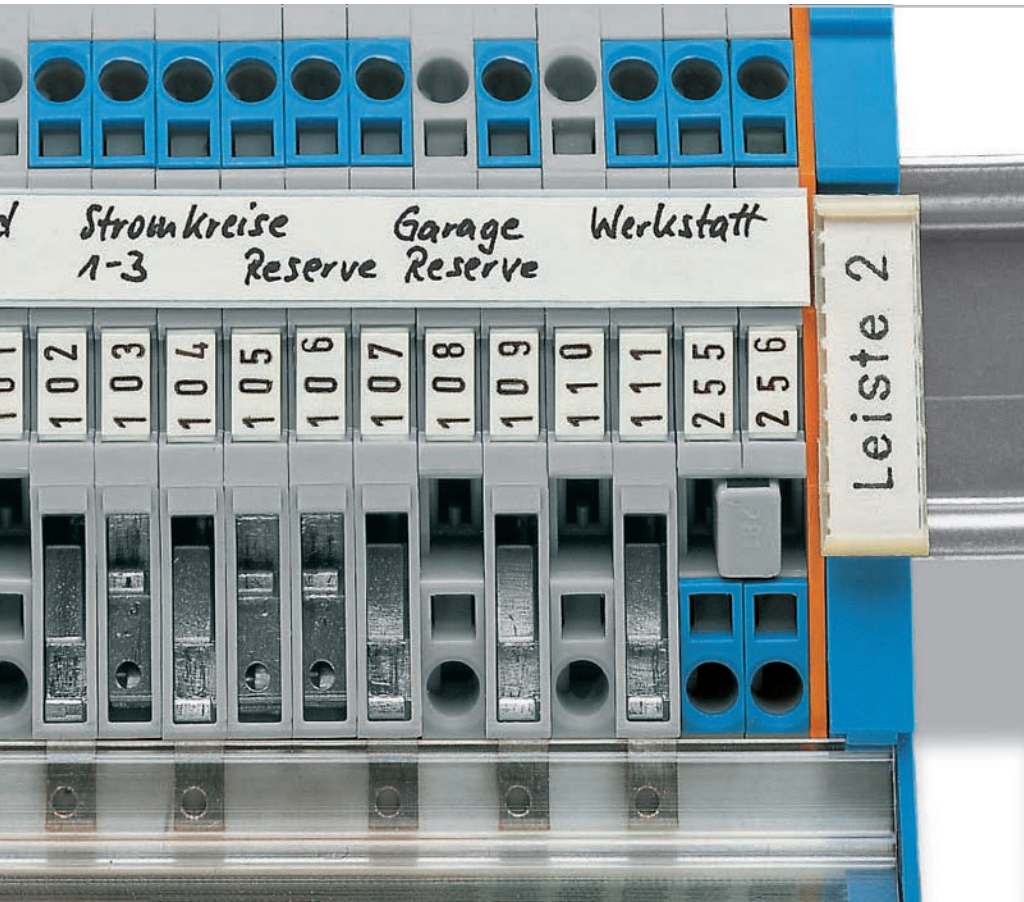

组标记支架



可调节高度的组标记支架

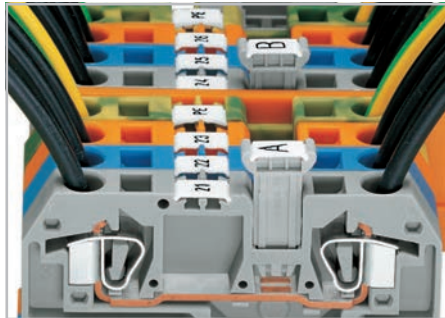

额外进行组标记

可横向滑动的标记条



额外进行连续标记

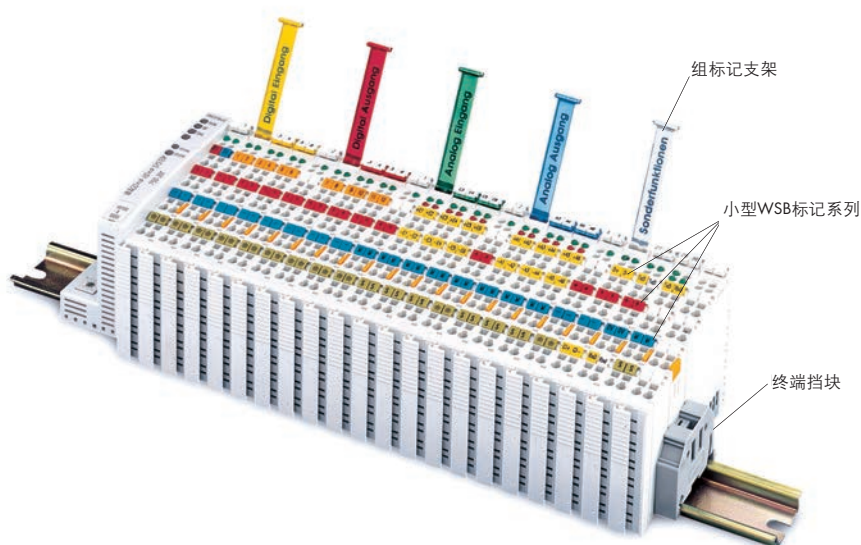

WMB标记系列



小型WSB标记牌



彩色标记牌



WMB卷装标记牌



说明	型号	型号	每包数量
标记卡, 适于组标记支架	DIN A4(每张160个标记)	750-100	1
WMB标记系列, 适用端子厚度3.5 mm	空白	793-3501	5
WMB标记系列, 适用端子厚度4 - 4.2 mm, 可延展4-4.2 mm	空白	793-4501	5
WMB标记系列, 适用端子厚度5-17.5 mm, 可延展5-5.2 mm	空白	793-5501	5
小型WSB标记系列, 适用端子厚度5 - 17.5 mm	空白	248-501	5
WSB标记系列, 适用端子厚度5 - 17.5 mm	空白	209-501	5
彩色标记牌的附加型号	黄色	.../000-002	5
	红色	.../000-005	5
	蓝色	.../000-006	5
	灰色	.../000-007	5
	橙色	.../000-012	5
	浅绿色	.../000-017	5
	绿色	.../000-023	5
	紫色	.../000-024	5
WMB卷装标记牌, 4 mm宽, 可延展4-4.2 mm, 卷装	白色, 2000个标记牌	2009-114	
WMB卷装标记牌, 5 mm宽, 可延展5-5.2 mm, 卷装	白色, 1500个标记牌	2009-115	1
WMB卷装标记牌, 5 mm宽, 可延展5-5.2 mm, 卷装	白色, 8000个标记牌	2009-135	1
小型WSB卷装标记牌, 空白, 每卷1700个宽度为5 mm的标记牌, 可延展5 ... 5.2 mm, 卷装		2009-145	1
轧辊, 适用于TP 298+		258-183	1
可调节高度的组标记支架, 安装在249-116和249-117终端挡块上 (高度可调节范围为43.5 mm ... 59.5 mm)	适用于1个标记卡、不干胶签或透明保护盖	249-119	50 (2x25)
	适用于2个WSB标记牌或1个标记条	249-118	100 (4x25)
	带有标记书写面, 长度41 mm, 宽度6 mm	249-120	50 (2x25)
组标记支架	最多可安装3个WMB标记牌, 宽度15 mm	209-140	50 (2x25)
组标记支架	可安装在终端挡块的中间或两侧, 宽度10 mm	209-112	100 (2x50)
标记卡	白色硬卡纸, 自行书写标记, 每张100个标记	209-113	1 (1x1)
保护盖	透明	209-114	50 (1X50)

附件

小型WSB标记系列

说明		型号	每包数量
小型WSB标记系列,			
每板标记:			
0 V	100 x 蓝色	247-506/000-006	5
0 V	100 x 白色	247-506	5
-	100 x 蓝色	247-507/000-006	5
-	100 x 白色	247-507	5
24 V	100 x 红色	247-508/000-005	5
24 V	100 x 白色	247-508	5
+	100 x 红色	247-509/000-005	5
+	100 x 白色	247-509	5
⊕	100 x 浅绿色	247-552/000-017	5
⊕	100 x 白色	247-552	5
PE	100 x 浅绿色	248-578/000-017	5
PE	100 x 白色	248-578	5
A0 A1 ... A8 A9	10 x 白色	247-510	5
E0 E1 ... E8 E9	10 x 白色	247-511	5
X0 X1 ... X8 X9	10 x 白色	247-512	5
0到09	10 x 白色	247-513	5
10到19	10 x 白色	247-514	5
20到29	10 x 白色	247-515	5
30到39	10 x 白色	247-516	5
40到49	10 x 白色	247-517	5
50到59	10 x 白色	247-518	5
60到69	10 x 白色	247-519	5
70到79	10 x 白色	247-520	5
80到89	10 x 白色	247-521	5
90到99	10 x 白色	247-522	5
00到49	2 x 白色	247-523	5
50到99	2 x 白色	247-524	5
100到149	2 x 白色	247-525	5
150到199	2 x 白色	247-526	5
200到249	2 x 白色	247-527	5
250到299	2 x 白色	247-528	5
300到349	2 x 白色	247-529	5
350到399	2 x 白色	247-530	5
400到449	2 x 白色	247-531	5
450到499	2 x 白色	247-532	5
500到549	2 x 白色	247-533	5
550到599	2 x 白色	247-534	5
600到649	2 x 白色	247-535	5
650到699	2 x 白色	247-536	5
700到749	2 x 白色	247-537	5
750到799	2 x 白色	247-538	5
800到849	2 x 白色	247-539	5
850到899	2 x 白色	247-540	5
900到949	2 x 白色	247-541	5
950到999	2 x 白色	247-542	5
.0 到.7/空白	10 x /20 x 白色	247-543	5
.0 到.7/-	10 x /20 x 白色	247-544	5
.0 到.7/-	10 x /20 x 蓝色	247-544/000-006	5
.0 到.7/+	10 x /20 x 白色	247-545	5
.0 到.7/+	10 x /20 x 红色	247-545/000-005	5
.0 到.7/N	10 x /20 x 白色	247-546	5
.0 到.7/N	10 x /20 x 蓝色	247-546/000-006	5
.0 到.7/L	10 x /20 x 白色	247-547	5

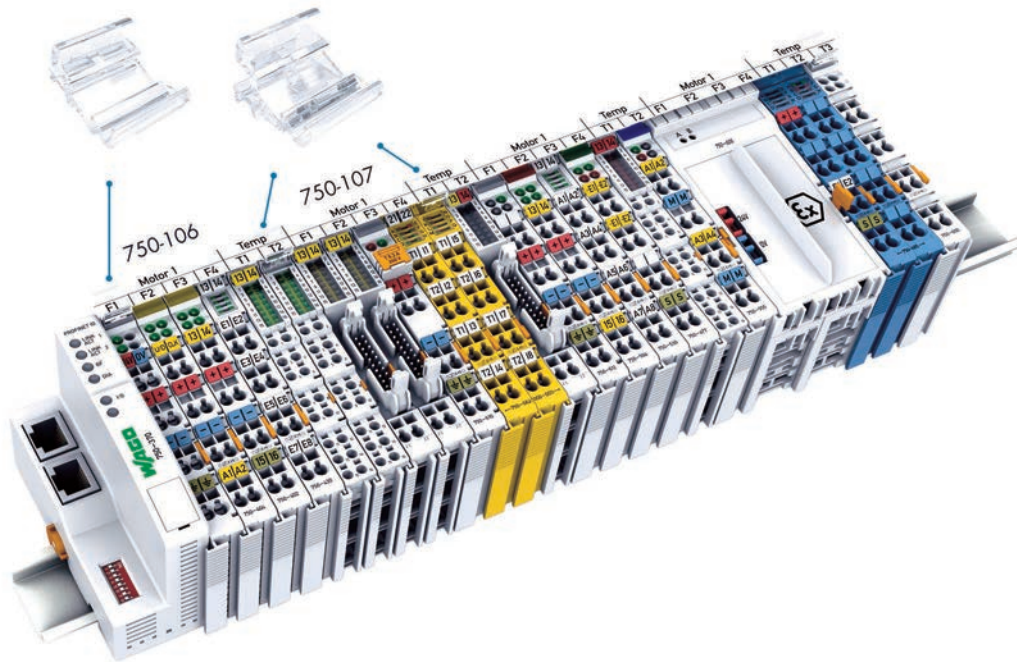

在WAGO 750-106和750-107标记支架上安装标记条, 便可识别整个节点上的I/O功能。通过两款标记支架均可对模块进行连续标记, 不受模块外壳限制。

- 750-106适于最多带有4个LED的I/O模块外壳以及厚度为48 mm的I/O模块外壳
- 750-107适于带有8或16个LED的I/O模块外壳

该标记支架可以安装于小型WSB标记位上。无需为每个I/O模块配置支架即可安装标记条。

说明	型号	每包数量	技术参数
标记支架, 适用于带有4个LED的750/753系列	750-106	50	材料说明 重量
标记支架, 适用于带有8/16个LED的750/753系列	750-107	50	聚碳酸酯 0.4 g
附件	型号	每包数量	
空白标记条, 宽度11 mm, 每卷50 m	2009-110	1	
WMB卷装标记牌, 5 mm宽, 可延展 5-5.2 mm, 卷装	2009-115	1	

线缆及电缆标记 - 操作说明 -

线缆标记



两种选择：由自动绘图仪打印的标记牌...



... 以及由热转移打印机打印的卷装标记牌。



将由热转移打印机打印完毕的标记牌从卷上拆下...



将由自动绘图仪打印好的标记牌推入标识套管。即使在已接线的情况下，也可对标记进行修改或替换。



通过轻轻挤压标识套管将需要做标记的导线推入其中。

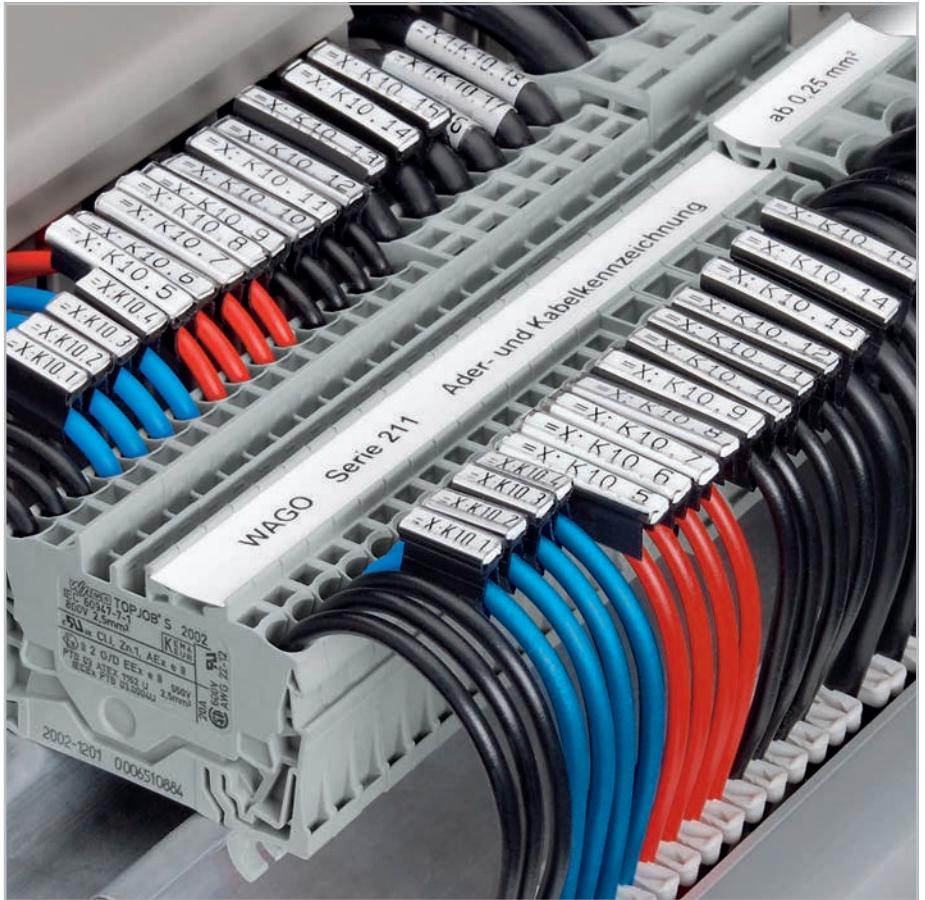

smartPrinter

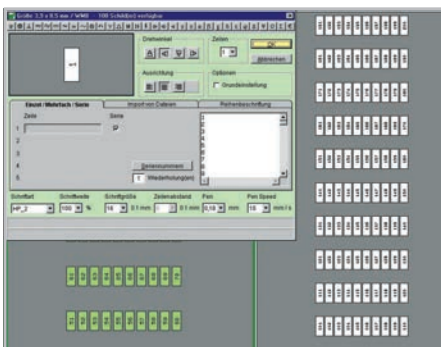

WAGO smartMarking 标记软件



TP 298+热转移打印机



... 将其直接插入标识套管内，直到末端...

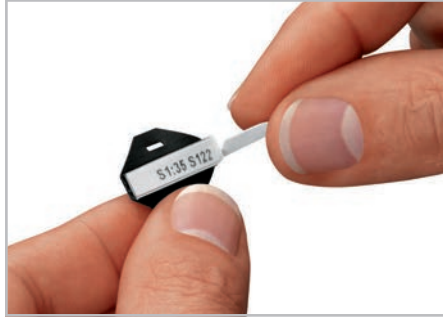

... 多余部分可以用手扭断。

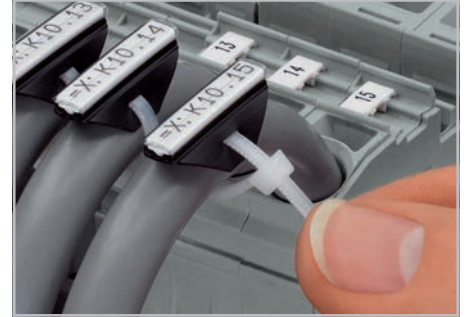

通过尼龙扎带将211-129标识套管绑扎在导线或电缆上。



电缆标记



两种选择：通过激光打印机(自动绘图仪)打印的A4纸不干胶标签...

电缆标记

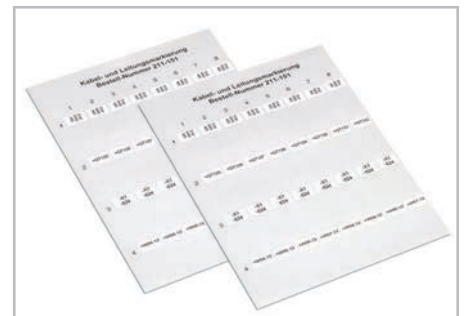

... 或者通过热转移打印机打印的卷装标签。



将打印好的标签从卷张上取下...



然后缠绕到需要标记的线缆上。

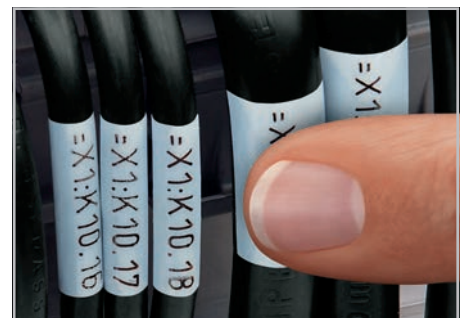

透明的薄膜可以对标记形成有效保护。

11 线缆标记, 适用导线截面积: 0.25至25~mm²

680

线缆标识套管	线缆标识套管	线缆标识套管
--------	--------	--------



型号	每包数量	型号	每包数量	型号	每包数量
标识套管, 长度12 mm, 不含卤素 用于安装标记牌, 在接线之前安装 适用线缆 Ø 1.6 - 3.2mm或0.25 - 1.5mm ²		标识套管, 长度23 mm, 不含卤素 用于安装标记牌, 在接线之前安装 适用线缆 Ø 1.6 - 3.2mm或0.25 - 1.5mm ²		标识套管, 适于尼龙扎带固定 长度23 mm, 不含卤素, 用于安装标记牌, 也可以在接线完毕后安装 适于10 mm ² 以上线缆	
211-112	2000	211-122	2000	211-129	1000
适用线缆 Ø 2.2 - 4.5 mm或0.5 - 4 mm ²		适用线缆 Ø 2.2 - 4.5 mm或0.5 - 4 mm ²			
211-113	2000	211-123	2000		
适用线缆 Ø 3.7 - 5.9 mm或2.5 - 6 mm ²		适用线缆 Ø 3.7 - 5.9 mm或2.5 - 6 mm ²			
211-114	1000	211-124	1000		
适用线缆 Ø 5.5 - 10 mm或10 - 25 mm ²		适用线缆 Ø 5.5 - 10 mm或10 - 25 mm ²			
211-115	1000	211-125	1000		

专用附件	专用附件	专用附件
卷装标记牌, 适于热转移打印机 每卷3000个标记牌, 长度12 mm 白色 211-111 1	卷装标记牌, 适于热转移打印机 每卷3000个标记牌, 长度23 mm 白色 211-121 1	卷装标记牌, 适于热转移打印机 每卷3000个标记牌, 长度23 mm 白色 211-121 1
标记牌, 适于自动绘图仪 每板57个标记牌 长度12 mm 白色 211-110 18	标记牌, 适于自动绘图仪 每板34个标记牌 长度23 mm 白色 211-120 30	标记牌, 适于自动绘图仪 每板34个标记牌 长度23 mm 白色 211-120 30
		尼龙扎带, 2.5 mm x 100 mm 807-090/101-100 1

211系列附件

TP 298+热转移打印机, 分辨率 300 dpi 258-298 1	WAGO 一次性标记笔, 笔尖粗细0.35mm 258-328 1	
色带, 76mm宽度 x 300 m 258-150 1	标记支撑板, 用于标记牌 258-370 1	
IP350自动绘图仪, IP 350 (110 V/230 V) 258-350 1		

不干胶标签，用于线缆标记 穿线式线缆标识

A4纸不干胶标签	卷装不干胶标签	线缆标识，穿线式
----------	---------	----------



型号	每包数量	型号	每包数量	型号	每包数量
A4纸标签， 适于激光打印机 标记面积：S = 9 mm B = 17 mm L = 35 mm， 适于最大Ø 8 mm线缆， 每张纸70个标签 211-150 20		卷装标签， 适于热转移打印机 标记面积：S = 8 mm B = 18 mm L = 35 mm， 适于最大Ø 9 mm线缆， 每卷9000个标签 211-155 1		线缆标识，穿线式， 适于0.75 - 1.5 mm ² 的线缆， 每卷2000个标记牌 白色 211-161 1	
标记面积：S = 13 mm B = 21 mm L = 56 mm， 适于最大Ø 14 mm线缆， 每张纸32个标签 211-151 25		标记面积：S = 13 mm B = 23 mm L = 51 mm， 适于最大Ø 12 mm线缆， 每卷5000个标签 211-156 1		线缆标识，穿线式， 适于2.5 - 6 mm ² 的线缆， 每卷2000个标记牌 白色 211-162 1	

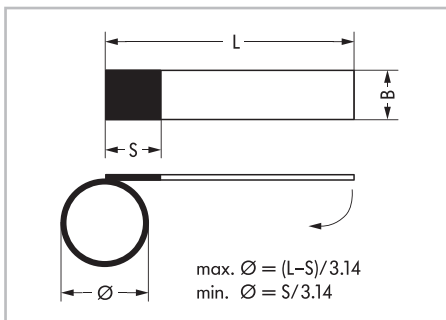

不干胶标签的外形尺寸(单位：mm)



卷装不干胶标签，适于热转移打印机。



线缆标识，穿线式

线缆标记	线缆标记	卷装标签和铭牌
------	------	---------

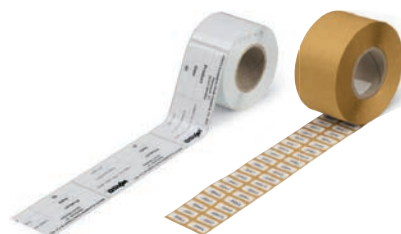

与图片近似

型号	每包数量	型号	每包数量	型号	每包数量			
线缆标记, 适于标识套管 12 x 4 mm 每卷2500个标记 白色	211-811	1	线缆标记, 适于尼龙扎带固定 每卷500个标记 25 x 20 mm 25 x 10 mm(标记面积) 白色	211-835	1	卷装标签 聚酯, 不干胶 每卷3000个标签 15 x 6 mm 白色	210-805	1
						黄色	210-805/000-002	1
线缆标识套管 套管长度: 12 mm 500个 适用线缆直径: 1.4-5 mm 透明	211-812	1	每卷800个标记 两端缠绕(内侧可书写标记) 117.5 x 15 mm 100 x 15 mm(标记面积) 白色	211-836	1	15 x 9 mm 白色	210-806	1
						黄色	210-806/000-002	1
适用线缆直径: 5-11 mm 透明	211-813	1	不干胶标签(无图) 每卷1000个标记 9 x 18 mm(标记面积) 白色	211-855	1	20 x 8 mm 白色	210-807	1
						黄色	210-807/000-002	1
线缆标记, 适于标识套管 23 x 4 mm 每卷2500个标记 白色	211-821	1	不干胶标签(无图) 每卷1000个标记 15 x 22 mm(标记面积) 白色	211-856	1	9.5 x 25 mm 白色	210-808	1
						5 x 35 mm 白色	210-810	1
线缆标识套管 套管长度: 23 mm 500个 适用线缆直径: 1.4-5 mm 透明	211-823	1	每卷500个标记 18 x 44 mm(标记面积) 白色	211-857	1	铭牌 聚酯 每卷500个标记牌 70 x 30 mm 白色	210-801	1
						银色	210-802	1
200个 适用线缆直径: 5-11 mm 透明	211-824	1	线缆标记, 穿线式 每卷1000个标记 0.75 ... 1.5 mm ² 白色	211-861	1	44 x 99 mm 白色	210-803	1
						银色	210-804	1
线缆标识套管 套管长度: 23 mm 用尼龙扎带固定 200个 透明	211-829	1	2.5 ... 6 mm ² 白色	211-862	1	卷装标签 纤维, 不干胶 每卷3000个标签 20 x 7 mm 白色	210-811	1
			6 ... 16 mm ² 白色	211-863	1	黄色	210-811/000-002	1

连续标签	按钮用标记	按钮用标记
------	-------	-------



型号	每包数量	型号	每包数量	型号	每包数量
连续标签		按钮用标记		按钮用标记	
聚酯, 不干胶		非永久不干胶		非永久不干胶	
含9条标签, 每条长度25 m		每卷1000个标记		每卷1000个标记	
宽度: 2.3 mm		26.5 x 18 mm		27 x 12.5 mm	
白色	1	银色	1	银色	1
210-831		210-850		210-862	
宽度: 3 mm		透明护层		透明护层	
白色	1	100个护层		100个护层	
210-832		26.5 x 18 mm		27 x 12.5 mm	
		透明	1	透明	1
		210-851		210-863	
含5条标签, 每条25 m		按钮用标记		按钮用标记	
宽度: 5 mm		非永久不干胶		永久不干胶	
白色	1	每卷1000个标记		每卷350个标记	
210-834		27.5 x 17.5 mm		27 x 19 mm	
宽度: 6 mm		银色	1	银色	1
210-833		210-856		210-852	
		透明护层		按钮用标记	
		100个护层		永久性不干胶	
		27.5 x 17.5 mm		每卷350个标记	
		透明	1	27 x 18 mm	
		210-857		银色	1
				210-855	
		按钮用标记		通用按钮边框	
		非永久不干胶		适用于210-852及210-855	
		每卷1000个标记		每包100个边框	
		22 x 22 mm		27 x 19 mm	
		银色	1	黑色	1
		210-858		210-853	
		透明护层		卷装标签DD(设备标识)	
		100个护层		聚酯	
		22 x 22 mm		每卷500个标签	
		透明	1	28 x 28 mm	
		210-859		厚度为175 μm	
				银色	1
		按钮用标记		210-854	
		非永久不干胶			
		每卷1000个标记			
		27 x 27 mm			
		银色	1		
		210-860			
		透明护层			
		100个护层			
		27 x 27 mm			
		透明	1		
		210-861			

钢质导轨 符合EN 60715标准	钢质导轨	钢质导轨 符合EN 60715标准
----------------------	------	----------------------

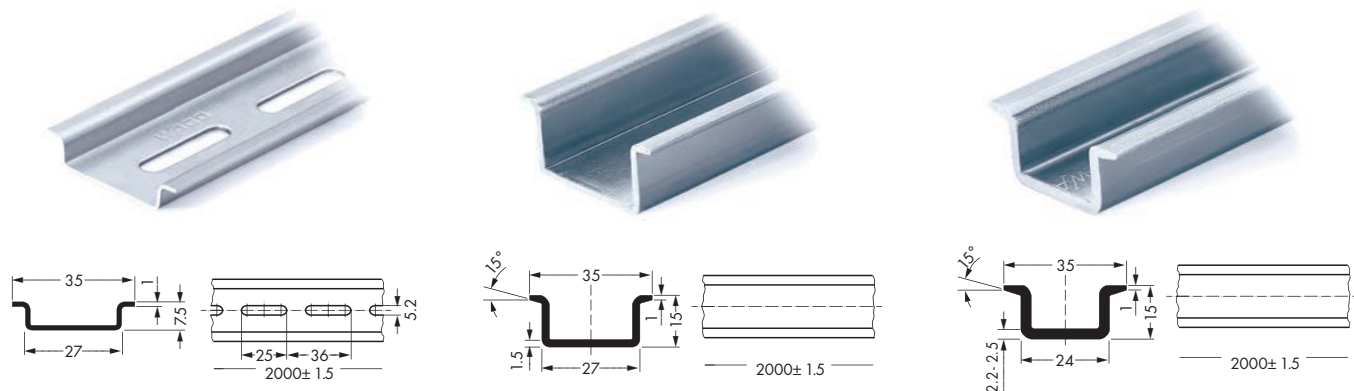

型号	每包数量	型号	每包数量	型号	每包数量
钢质导轨, I_N 76 A 35 x 7.5 mm, 厚度1 mm, 长度2 m, 不带孔		钢质导轨, I_N 125 A 35 x 15 mm, 厚度1.5 mm, 长度2 m, 不带孔		钢质导轨, I_N 125 A 35 x 15 mm, 厚度2.3 mm, 长度2 m, 不带孔	
210-113	10	210-114	10	210-118	10
孔宽度25 mm; 孔间距36 mm, 带孔		钢制导轨, I_N 125 A 35 x 15 mm, 厚度1.5 mm, 长度2 m, 带孔			
210-112	10	210-197	10		
孔宽度18 mm; 孔间距25 mm, 带孔					
210-115	1				

钢质导轨 镀锌	铜质导轨	铝质导轨
------------	------	------

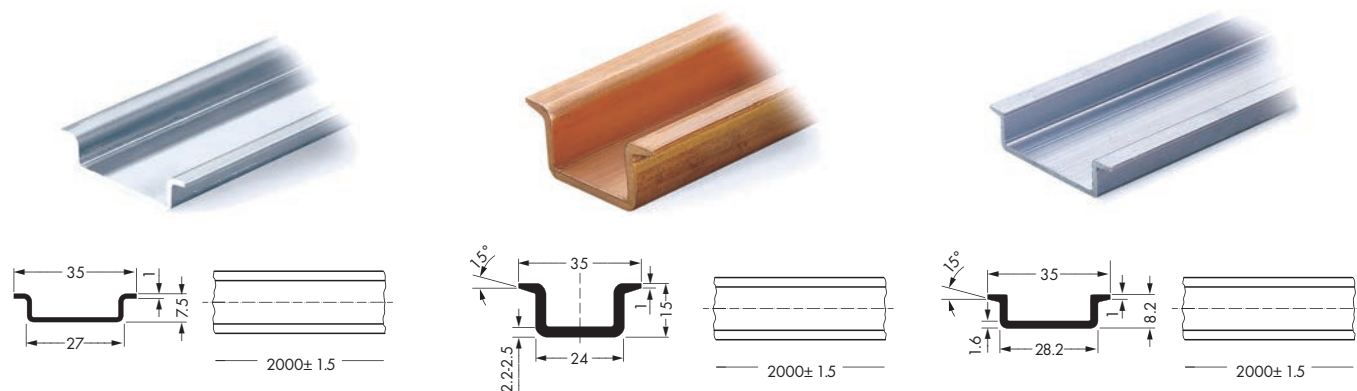

型号	每包数量	型号	每包数量	型号	每包数量
钢质导轨, 35 x 7.5 mm, 厚度1 mm, 长度2 m, 不带孔		铜质导轨, I_N 309 A 35 x 15 mm, 厚度2.3 mm, 长度2 m, 不带孔		铝质导轨, I_N 76 A 35 x 8.2 mm, 厚度1.5 mm, 长度2 m, 不带孔	
210-505	1	210-198	10	210-196	20
35 x 7.5 mm, 厚度1 mm, 长度2 m, 带孔					
210-504	1				
35 x 15 mm, 厚度1.5 mm, 长度2 m, 不带孔					
210-506	1				
35 x 15 mm, 厚度1.5 mm, 长度2 m, 带孔					
210-508	1				

终端挡块, 适于DIN 35型导轨 厚度6 mm	弯角导轨支架	导轨边缘护盖, 适于DN 35型导轨(高度7.5 mm)
-----------------------------	--------	---------------------------------

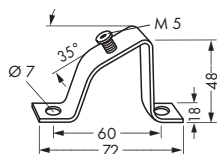
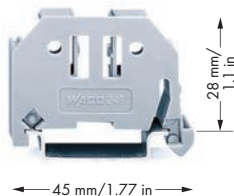

型号	每包数量	型号	每包数量	型号	每包数量
终端挡块, 适于DIN 35型导轨 厚度6 mm		弯角导轨支架, 无螺丝		导轨边缘护盖, 适于DIN 35型导轨(高度7.5 mm)	
249-116	100(4x25)	210-148	10	209-109	50
终端挡块, 适于DIN 35型导轨 厚度10 mm		螺丝M 5 x 8			
249-117	50(2x25)	210-149	100		

安装简便!

安装WAGO终端挡块就如同往导轨上安装接线端子一样方便快捷。

完全不需要任何工具!

使用终端挡块, 轨装式接线端子即可牢固的安装到符合DIN EN 50022标准的DIN 35型导轨上(35 x 7.5 mm; 35 x 15 mm), 且可避免滑动。

完全不需螺丝!

终端挡块能够安装牢固的秘密在于它的两个小夹持板, 即使是在导轨垂直安装时也毫无问题。

安装简便!

大量使用终端挡块时, 可节省很多费用。

其他优点: 3个标记位, 适用于WAGO所有轨装式接线端子用标记牌。一个插孔可插入高度可调节的组装记支架, 这样即增加了更多的标记位置。

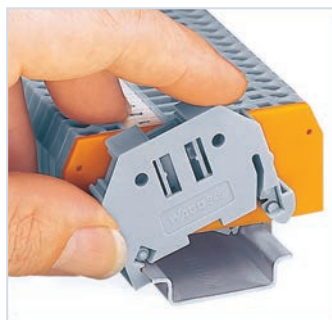

安装...

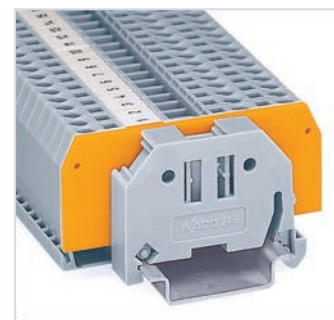
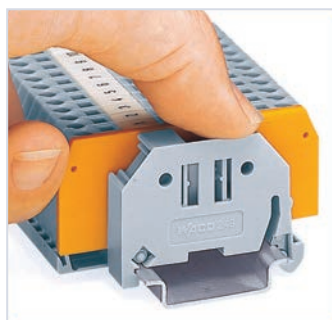
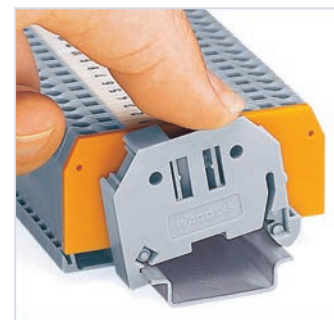

...简便!

螺丝刀 带有绝缘手柄 适于操作接线端子	螺丝刀套装 带有绝缘手柄	螺丝刀 带有绝缘手柄，短型 适于操作接线端子
---------------------------	-----------------	------------------------------



型号	每包数量	型号	每包数量	型号	每包数量
螺丝刀，带有绝缘手柄， 1型，刀口尺寸(2.5×0.4) mm		螺丝刀套装，带有绝缘手柄，		螺丝刀，带有绝缘手柄，1型，短型， 刀口尺寸 (2.5 × 0.4) mm	
210-719	1	210-722	1	210-647	1
螺丝刀，带有绝缘手柄， 2型，刀口尺寸(3.5×0.5) mm				螺丝刀，带有绝缘手柄，2型，短型， 刀口尺寸 (3.5 × 0.5) mm	
210-720	1			210-657	1
螺丝刀，带有绝缘手柄， 3型，刀口尺寸(5.5×0.8) mm				螺丝刀，带有绝缘手柄，1型，短型带弯头， 刀口尺寸(2.5 × 0.4) mm	
210-721	1			210-648	1
				螺丝刀，带有绝缘手柄，2型，短型带弯头， 刀口尺寸(3.5 × 0.5) mm	
				210-658	1



接线示例
WAGO-I/O-SYSTEM 750

上述带有绝缘手柄的螺丝刀特别适用于操作正面接线式轨装接线端子和连接器。(图中所示为WAGO-I/O-SYSTEM 750模块)

剥除线缆护层用工具

剥除线缆护层用工具 适用于具有如下外直径的圆形线缆 2.5至11 mm Ø	剥除线缆护层用工具 适用于具有如下外直径的圆形线缆 4.5至45 mm Ø	
---	---	--



型号	每包数量	型号	每包数量
剥除线缆护层用工具 适用于具有如下外直径的圆形线缆 2.5至11 mm Ø		剥除线缆护层用工具 适用于具有如下外直径的圆形线缆 4.5至45 mm Ø	
206-171	1	206-174	1
型号	每包数量	型号	每包数量
切割刀, 适用线缆直径Ø 2.5至11 mm		切割刀, 适用线缆直径Ø 4.5至45 mm	
206-170	1	206-173	1

206-171剥除线缆护层用工具:

- 精细度高, 带有10个档位, 用户可根据需要调节刀片切割深度
- 可切割最大直径11 mm的多芯电缆及光纤电缆
- 剥线槽采取封闭式设计, 使操作更加安全

206-174剥除线缆护层用工具:

- 操作简单、安全: 三个锁定位置, 可实现环形、纵向及螺旋状切割
- 可切割最大直径45 mm的线缆
- 出色的人体工学设计, 减轻了拇指、食指和小指的压力, 可有效缓和线缆的阻力
- 切割刀备件可存放在工具手柄内部



剥除线缆护层用操作工具206-171操作示意图

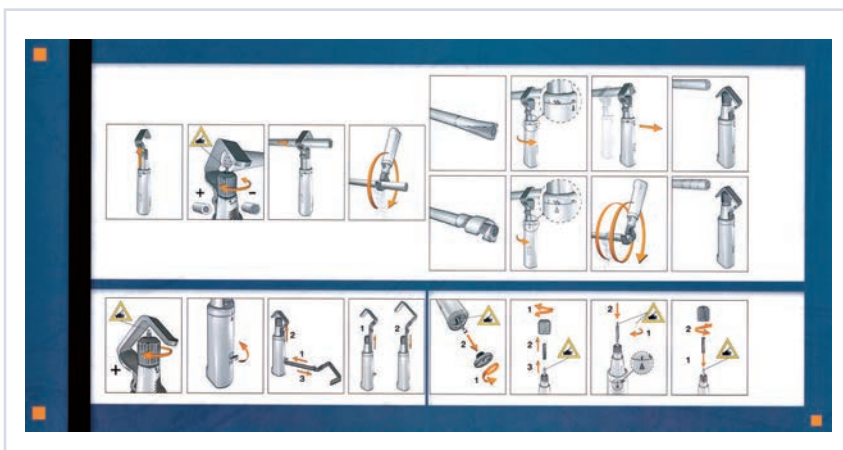



剥除线缆护层用操作工具206-174操作示意图



Quickstrip 10剥线钳 0.02 mm ² ... 10 mm ² "f-st" (6 mm ² "s") 导线切割器适用最大导线截面积: 10 mm ² "f-st" (1.5mm ² "s")	Quickstrip 16剥线钳 4 mm ² ... 16 mm ² 导线切割器适用最大导线截面积: 10 mm ² "f-st" (1.5mm ² "s")	
---	---	--



型号	每包数量	型号	每包数量
Quickstrip 10剥线钳		Quickstrip 16剥线钳	
206-124	1	206-125	1
型号	每包数量	型号	每包数量
标准型剥线器, 0.02 mm ² ... 10 mm ² /AWG 34 ... 8		标准型剥线器, 4.0 mm ² ... 16 mm ² /AWG 12 ... 6	
 206-126	1	 206-128	1
带有V型刀片的剥线器, 0.02 mm ² ... 4 mm ² /AWG 34 ... 12, 适于PTFE			
 206-127	1		

- 自动调节以适应导线截面积。
- 使用剥线刀不会对导线造成破坏。
- 因为钳嘴的夹持力与导线绝缘皮的直径相匹配, 所以不会对导线造成破坏。
- 剥线完毕后, 钳嘴和剥线刀自动松开, 不会扯断导线。
- 可通过调节夹持点来控制剥线长度。
- 可更换剥线刀。
- 制造剥线钳的材料是玻纤增强尼龙。



切割导线



剥线操作

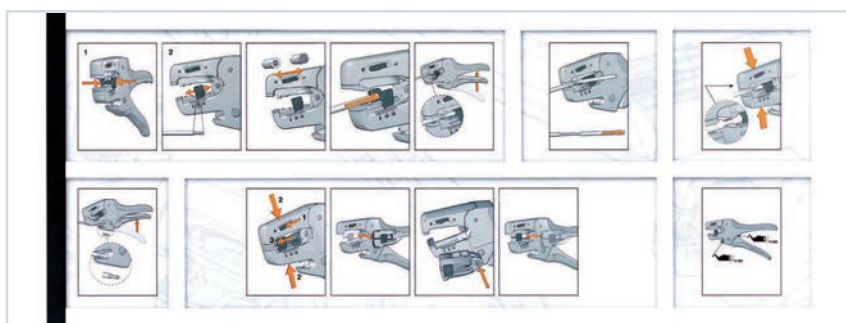

包装上附有操作示意标签

剪线钳和压线钳

剪线钳, 符合VDE标准 适用于最大35 mm ² 的铜导线和铝导线 重量: 200 g	“Variocrimp 4”压线钳 压线范围: 0.25 - 4 mm ² /AWG 24 - 12 重量: 400.5 g	“Variocrimp 16”压线钳 压线范围: 6 - 16 mm ² /AWG 10 - 6 重量: 579.5 g
---	---	---



型号	每包数量	型号	每包数量	型号	每包数量
剪线钳		“Variocrimp 4”压线钳, 适于带/不带绝缘护套的冷压接头 0.25 mm ² - 4 mm ² /AWG 22 - 12		“Variocrimp 16”压线钳, 适于带/不带绝缘护套的冷压接头 6mm ² - 16 mm ² /AWG 10 - 6	
206-118	1	206-204	1	206-216	1



切割导线

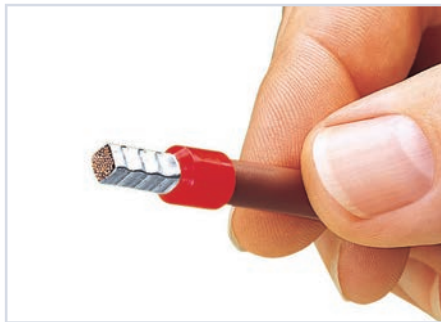

压线操作完成, 无论电气特性还是机械强度均十分完美。

使用说明

- “Variocrimp 4”的压线力可自动与导线横截面相匹配。
- 使用“Variocrimp 16”时, 应根据导线的截面积将调节手柄调到相应的位置上。
- 每个压线钳只有一个压线孔。
- 通过四周的压力使成型的冷压接头为正方形, 且具有较高的导线抗拉拔力。
- 压紧过程中, 导线自动聚到冷压接头中央。
- 从压线钳的两侧均可将导线插入压线孔(即对惯用左手的人来说操作依然方便)。
- 压线钳的棘轮装置可保证完成气密压线过程。
- 压线过程结束后, 压线钳会自动打开。
- 操作舒适。

什么是“气密性”?

气密性连接意味着导线与冷压接头之间彼此紧密压接, 中间不存在任何空隙。在正常的大气条件下, 不管是液体还是气体物质都无法介入。

被压紧的线股之间不会发生氧化现象, 进而可以排除压接电阻的升高。在极限状态下, 可能还会出现个别的极小的的空腔现象。鉴于导线由线股捻合而成, 所以可以将其视为内部封闭状态。

在压线不充分的情况下, 导线可以从冷压接头中抽出。这说明连接存在空隙, 会导致氧化现象。氧化则会使过渡电阻升高。

升高的电阻不利于信号传输, 因为信号流被抑制(减弱), 而且对于功率传输来说, 会导致能量损失以及接点过热(燃烧危险)。

为此, 推荐使用带有棘轮装置的压线钳, 如WAGO Variocrimp压线钳。压线钳只有在完全压接后才会打开。节约空间的四面压接, 特别适于弹簧式接线单元。

对于加有冷压接头的导线, WAGO产品所标注的横截面积数据乃基于此种压接方法得出。

WAGO Profi LCD	WAGO Profi LED
----------------	----------------

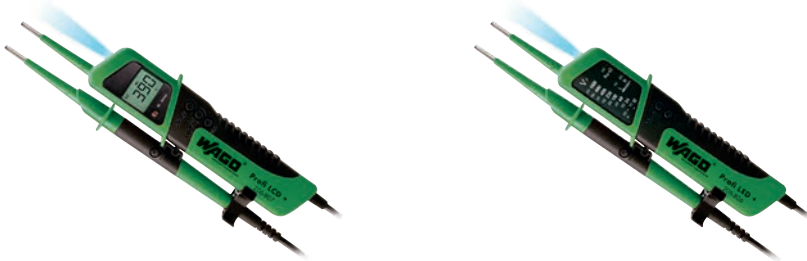

型号	每包数量	型号	每包数量
WAGO Profi LCD , 2极电压测试器,带LCD指示, 测量范围: 6 V ... 1000 V AC/DC 防护等级: IP65 电阻测量: 最大2000 Ω 可更换测试头, 4 mm Ø		WAGO Profi LED , 2极电压测试器,带LED指示, 测量范围: 6 V ... 1000 V AC/DC, 防护等级: IP65 电阻测量: 最大2000 Ω, 可更换测试头, 4 mm Ø	
206-807	1	206-806	1
专用附件		专用附件	
测试头备件, Ø 4 mm (2个)		测试头备件, Ø 4 mm (2个)	
206-808	25	206-808	25

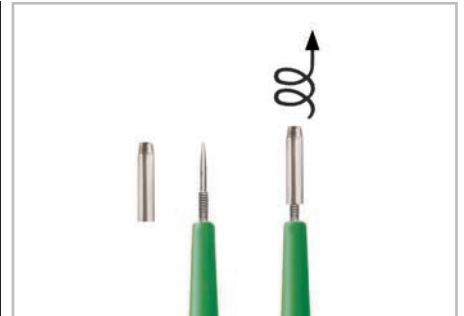

WAGO Profi LCD 与 WAGO Profi LED
- Ø4mm测试头, 更加便于使用
- 可拧下的测试头, 适于更小的测试孔
(适用于所有WAGO接线端子)



WAGO Profi LCD 电压测试器其它特性:

- 自动选定量程
- 试电笔功能(AC >100 V)
- 相序测试 (R和L)
- 导通测试
- FI/RCD(漏电保护开关)跳断测试(30 mA)
- 用于SCHUKO及CEE插座时可单手操作
- LED手电筒功能
- 自动背景照明
- 自动关机功能
- CAT IV, 1000 V
- 通过TÜV/GS测试与认证
- IEC/EN 61243-3(DIN VDE 0682-401)



WAGO Profi LED 电压测试器其它特性:

- 自动选定量程
- 试电笔功能(AC >100 V)
- 相序测试(R和L)
- 导通测试
- FI/RCD(漏电保护开关)跳断测试(30 mA)
- 用于SCHUKO及CEE插座时可单手操作
- LED手电筒功能
- CAT IV, 1000 V
- 通过TÜV/GS测试与认证
- IEC/EN 61243-3(DIN VDE 0682-401)

WAGO多用途测试器 数字万用表	钳式多用途测试器 数字钳形表	试电笔
---------------------	-------------------	-----



型号	每包数量	型号	每包数量	型号	每包数量
WAGO多用途测试器 数字万用表 测量范围: 600 V AC/DC 10 A AC/DC 电阻测量: 最大20 MΩ 包括: 便携袋		钳式多用途测试器, 数字钳形表 · 测量范围: 600 V AC/DC 600 A AC/DC · 测量方法: 真有效值和最小/最大值 · 可自动或手动选择测量范围 · 电阻测量: 最大60 MΩ · 导通测试时有声音提示 · 二极管测试, 数据保持显示功能 · LCD背光显示, LED测量点照明 · CAT III 600V过压保护, IEC / EN 61010-1 (DIN VDE 0411) · 包括: 电池、测试导线和便携袋		试电笔 具有手电筒功能 电压范围: 12 V至1000 V AC	
206-810	1	206-816	1	206-804	1
专用附件					
备用测试导线,  红色/黑色					
206-811	1				



- WAGO多用途测试器其它特性:**
- 电压测试AC >100 V (声光指示)
 - 电阻测量最高20 MΩ
 - 导通测试时有声音提示
 - 二极管测试
 - 数据保持显示功能
 - 自动关机功能
 - LED手电筒功能
 - CAT IV 600 V
 - 通过TUV/GS测试与认证
 - IEC/EN 61010-1 (DIN VDE 0411)

在开关柜中进行电压测量

用于对电缆、插座、保险丝、开关和连接盒等设备的交流电压进行检测。



在开关柜中进行电流测量

- 它可以检测出:**
- 传输电流的导线
 - 电缆断裂处
 - 熔断的保险丝
 - 开关的故障
 - 灯泡的故障

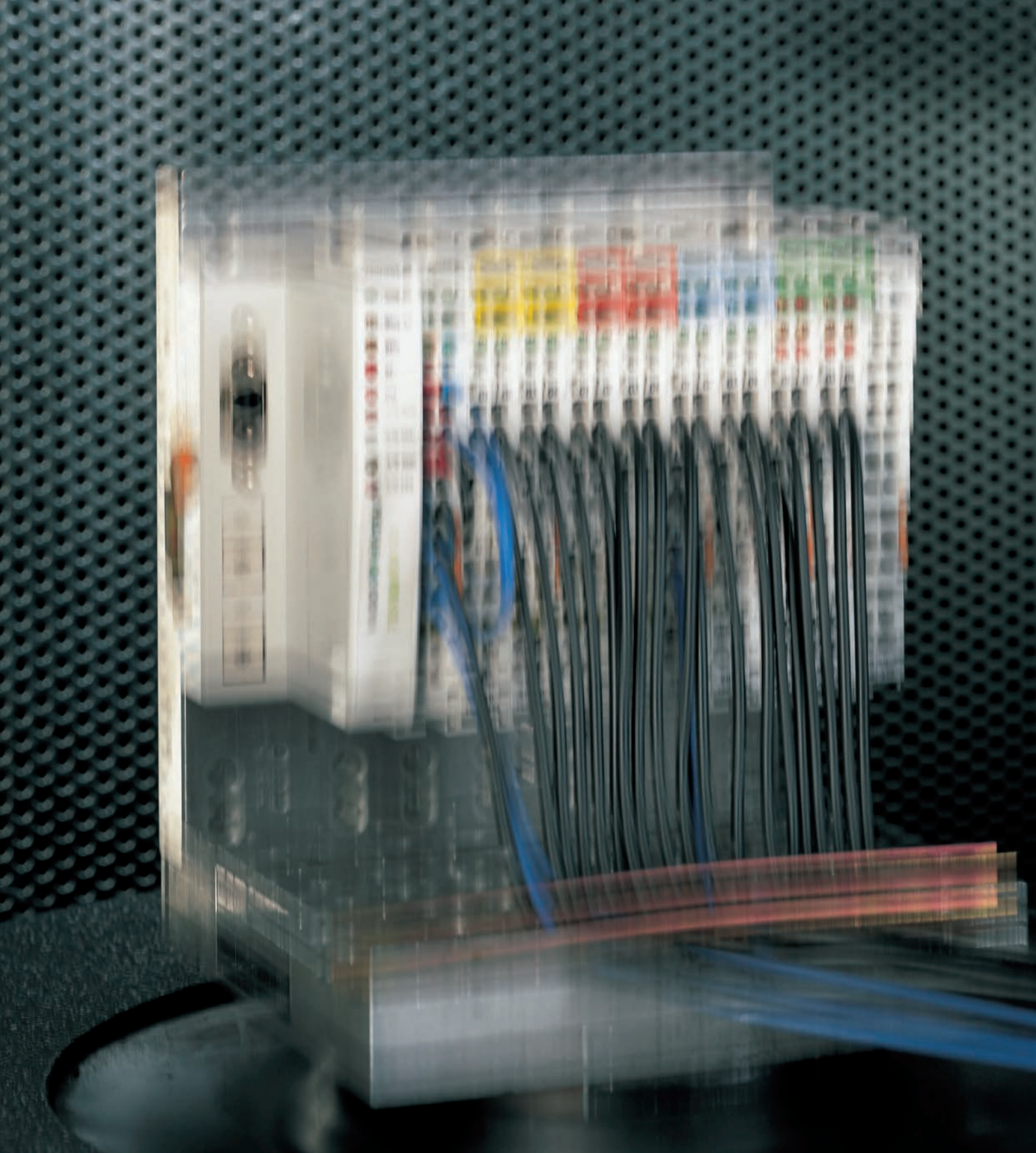

技术附录

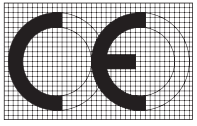

	页码
技术支持	694
CE标志	696
关于电气设备在危险场所应用的基本知识	697
电磁兼容性和机械强度 (工业区和住宅区)	698
电磁兼容性和机械强度 (造船区)	699
规范和测试标准	700
E-Technik实验室	704
WAGO研讨会	706

咨询服务

- 现场总线的选择
- 组件的应用
- 组件的配合使用
- 与其他供应商的合作



- 联系我们：
万可电子(天津)有限公司
技术支持热线: 400-688-2333

技术支持……

经验丰富

- 专业人员
 - PLC&PC控制
 - 多种现场总线
 - 编程语言
 - 项目：
 - 汽车行业
 - 机械制造业
 - 化工行业
 - 食品加工行业
 - 楼宇自动化
 - 流程工艺
 - 过程控制
- ……



我们将为您提供

- 产品资料
- 操作手册
- 应用案例
- 远程支持
- 现场支持



CE一致性标志:

CE一致性标志由字符“CE”组成,图形设计如下图所示:

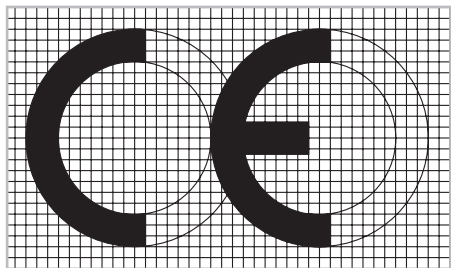

Communauté Européenne
(European Community)

CE标志必须贴在电气设备上,如果做不到,则贴在最小包装上。通过CE标志,制造商证明其产品符合相关指令。

除CE标志外,制造商还需为产品提供EC一致性声明。该声明由制造商保管,并应本国监管机构的要求予以出示。

EC指令是欧盟具有法律约束力的规范,其目的是在欧盟各个EC成员国实现统一的法律与行政规范,从而避免各国间由于法规不同所导致的贸易壁垒。

若将产品投放市场,其必须符合相关规范。这种情况下,一种产品有可能涉及到多个指令,例如:EMC指令以及低电压指令。

低电压指令

低电压指令可保证电气设备的安全性。低电压指令适用于所有电压范围在交流50-1000伏或直流75-1500伏的电气设备产品。低电压指令范围内的产品,若也可应用于其他电气设备,且其安全性很大程度上取决于组件在成品上的安装方式和成品的属性,那么这样的产品可被定义为符合低电压指令的基本组件。*原本低电压指令并不适用于基本组件。

EMC指令

EMC指令表明产品必须符合电磁辐射干扰限值规定且具备抗电磁干扰性。无源电磁组件或无直接功能的组件,如:电阻、二极管、电容,继电器或电缆(无源PCB形式)等,不属于电磁兼容指令涵义所指的装置。

机械指令

机械指令不适用于WAGO产品。

防爆指令(ATEX)

应用于危险场所的设备和保护系统指令。

无线电设备指令

无线电设备指令内的设备或其相关组件可利用分配到地面或空中的无线电通信光谱收发无线电波,以达到通信目的。因此,这些设备和组件都相应地接受测试并做出标识。该标识包括低压指令和EMC指令,因为无线电设备指令涵盖了这两项指令对于安全性的要求。

关于电气设备在危险场所应用的基本知识

危险场所

危险场所即是指其环境存在爆炸危险的场所。爆炸性环境是指大气条件下存在由气体、蒸汽及雾状的可燃性物质与空气构成的混合物，其可在超高温、火花或电弧等条件下引发爆炸。

根据EN 1127-1以及该领域其它标准，按照出现爆炸性气体的可能性，危险场所被划分为不同的区，具体如下：

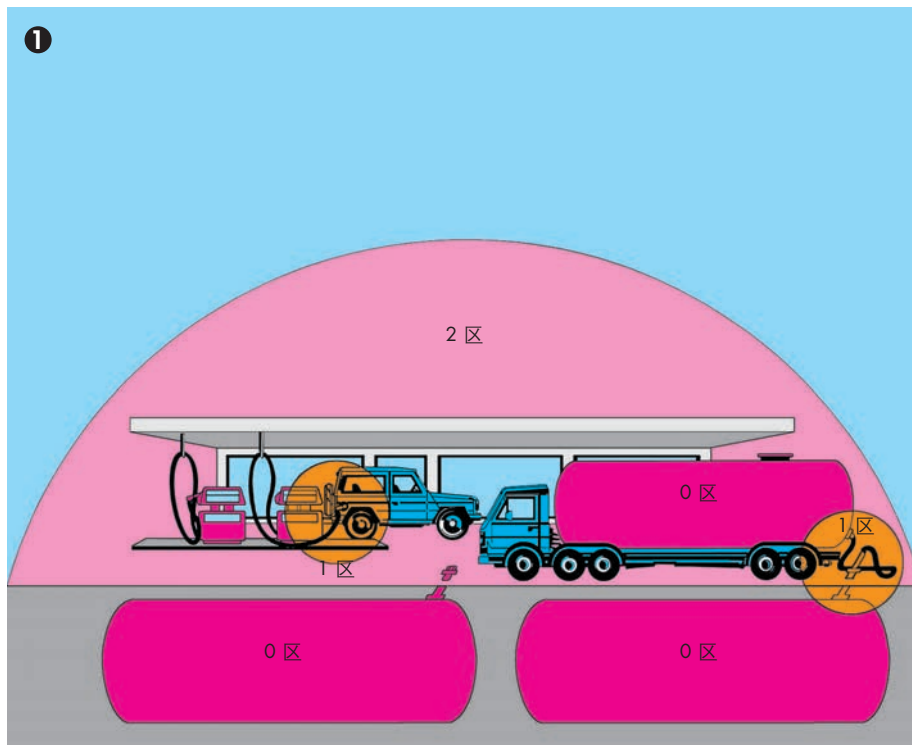

① 存在爆炸性气体环境(可燃性气体、蒸汽或雾气)的危险场所

0区

爆炸性气体环境频繁、连续出现或长时间存在的场所。

1区

在正常运行时，可能出现爆炸性气体环境的场所。

2区

在正常运行时，不可能出现爆炸性气体环境，即使出现也是偶尔发生并且仅是短时间存在的场所。

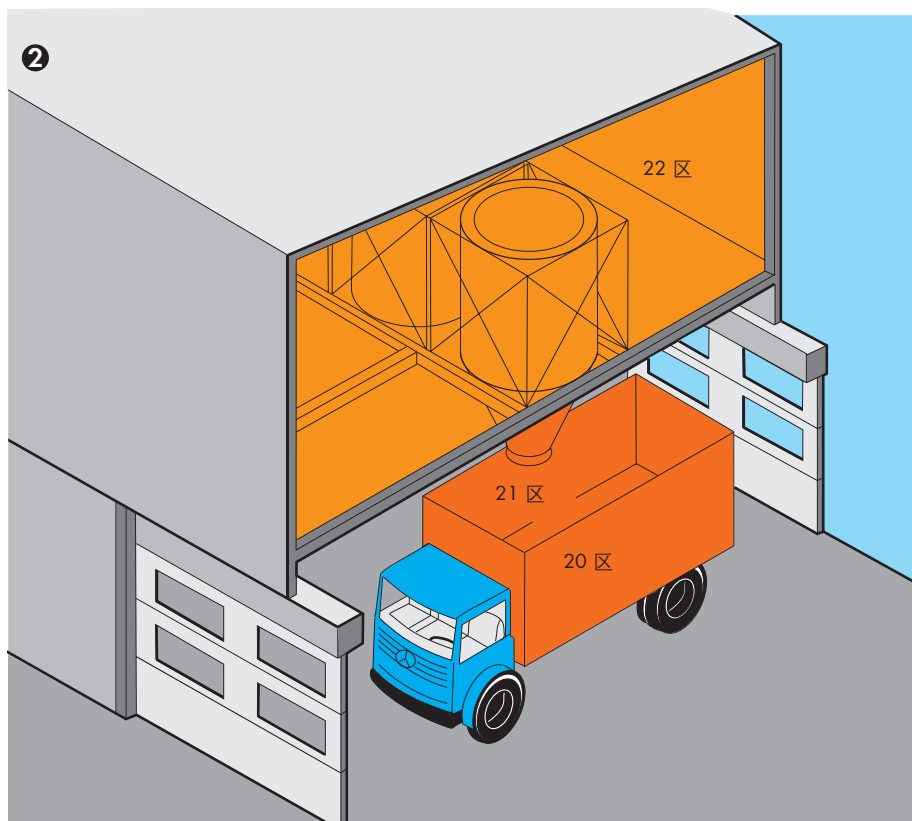

② 存在可燃性粉尘环境的危险场所

20区

可燃性粉尘在空气中形成粉尘空气混合物，且频繁、持续或长时间存在，并可形成极厚粉尘层的场所。但仅凭粉尘堆积物一项指标并不能确定为20区易爆环境。

21区

在正常运行过程中，可能出现可燃性粉尘与空气的混合物。通常情况下，会存在粉尘堆积或粉尘层。

22区

在正常运行过程中，不会出现可燃性粉尘和空气的混合物，即使出现，也只是短时间存在或可能出现粉尘堆积或粉尘层的区域。

更多关于防爆保护的信息请参阅手册。

电磁兼容性和机械强度 (工业区和住宅区)

适用于工业区的抗干扰性,符合EN 61000-6-2标准

测试规范	测试值	评价标准 *)
EN 61000-4-2	静电放电	4 kV/8 kV(触点/空气)
EN 61000-4-3	电磁场	10 V/m: 80 MHz ... 1 GHz
		3V/m: 1.4 GHz ... 2.0 GHz
		1V/m: 2.0 GHz ... 2.7 GHz
EN 61000-4-4	脉冲群	1 kV/2 kV(数据线/电源线)
EN 61000-4-5	浪涌(冲击)	数据: -/1 kV(线:线/线:地)
		DC电源: 0.5 kV/0.5 kV(线:线/线:地)
		AC电源: 1 kV/2 kV(线:线/线:地)
EN 61000-4-6	射频干扰	10 V/m, 80 % AM(0.15 MHz ... 80 MHz)
EN 61000-4-8	工频磁场	30 A/m, 50/60Hz
*) 标准A:设备在测试期间及测试之后均能按规定正常工作。 标准B:设备在测试之后能按规定正常工作。		

适用于住宅区的辐射干扰,符合EN 61000-6-3标准

测试规范	限值/ 准峰值	频率范围	距离
EN 55016-2-1	AC电源, 导线	66 ... 56 dB(μV)	
		56 dB(μV)	
		60 dB(μV)	
EN 55016-2-1	DC电源/数据线	79 dB(μV)	
	导线	73 dB(μV)	
EN 55016-2-3	辐射	30 dB(μV/m)	10 m
		37 dB(μV/m)	10 m
EN 55022	无线电通信/ 电网连接, 导线	84 ... 74 dB(μV)	
		74 dB(μV)	

适用于工业区的辐射干扰,符合EN 61000-6-4标准

测试规范	限值/ 准峰值	频率范围	距离
EN 55016-2-1	AC电源, 导线	79 dB(μV)	
EN 55016-1-2		73 dB(μV)	
EN 55016-2-3	辐射	40 dB(μV/m)	10 m
		47 dB(μV/m)	10 m
EN 55022	无线电通信/ 电网连接, 导线	97 ... 87 dB(μV)	
		87 dB(μV)	

机械强度符合EN 61131-2标准

测试规范	频率范围	限值
IEC 60068-2-6	振动	5 Hz ≤ f < 9 Hz
		9 Hz ≤ f < 150 Hz
	振动试验注意事项: a) 频率变化: 最大1倍频/分钟 b) 振动方向: 3轴	1.75 mm振幅(永久)
		3.5 mm振幅(短期)
IEC 60068-2-27	冲击	0.5 g (永久)
		1 g (短期)
	冲击试验注意事项: a) 冲击类型: 半正弦 b) 冲击时间: 11 ms c) 冲击方向: 3轴, 每轴的正向与反向均有3个冲击	15 g

抗干扰性，符合Germanischer Lloyd德国劳埃德船级社认证

测试规范		测试值	评价标准 *)
IEC 61000-4-2	静电放电	6 kV/8 kV (触点/空气)	B
IEC 61000-4-3	电磁场	10 V/m, 80 MHz ... 2 GHz	A
IEC 61000-4-4	脉冲群	1 kV /2 kV(数据线/电源线)	A
IEC 61000-4-5	浪涌(冲击)	0.5 kV /1 kV(线:线/线:地)	A
IEC 61000-4-6	射频干扰	10 V, 80 % AM (0.15 ... 80 MHz)	A
型式试验	AF干扰(谐波)	3 V, 2 W	A
型式试验	高压	755 VDC	-
		1500 VAC	-
*) 标准A:设备在测试期间及测试之后均能按规定正常工作。 标准B:设备在测试之后能按规定正常工作。			

辐射干扰，符合Germanischer Lloyd德国劳埃德船级社认证

测试规范		限值/ 准峰值	频率范围	距离
型式试验	EMC 1, 导线	96 ... 50 dB(μV)	10 kHz ... 150 kHz	
	(允许用于船桥	60 ... 50 dB(μV)	150 kHz ... 350 kHz	
	控制应用)	50 dB(μV)	350 kHz ... 30 MHz	
型式试验	EMC 1, 辐射	80 ... 52 dB(μV/m)	150 kHz ... 300 kHz	3 m
	(允许用于船桥	52 ... 34 dB(μV/m)	300 kHz ... 30 MHz	3 m
	控制应用)	54 dB(μV/m)	30 MHz ... 2 GHz	3 m
	除外:	24 dB(μV/m)	156 MHz ... 165 MHz	3 m
型式试验	EMC 2, 导线	120 ... 69 dB(μV)	10 kHz ... 150 kHz	
	(可用于机械室	79 dB(μV)	150 kHz ... 500 kHz	
	应用)	73 dB(μV)	500 kHz ... 30 MHz	
型式试验	EMC 2, 辐射	80 ... 50 dB(μV/m)	150 kHz ... 30 MHz	3 m
	(可用于机械室	60 ... 54 dB(μV/m)	30 MHz ... 100 MHz	3 m
	应用)	54 dB(μV/m)	100 MHz ... 2 GHz	3 m
	除外:	24 dB(μV/m)	156 MHz ... 165 MHz	3 m

机械强度符合Germanischer Lloyd德国劳埃德船级社认证

测试规范	频率范围	限值
IEC 60068-2-6	振动(类别A, C)	2 Hz ≤ f < 13, 2 Hz
		13.2 Hz ≤ f < 100 Hz
	振动试验注意事项:	
	a) 频率变化: 最大1倍频/分钟 b) 振动方向: 3轴	
IEC 60068-2-6	振动(类别A-D)	2 Hz ≤ f < 25 Hz
		25 Hz ≤ f < 100 Hz
	振动试验注意事项:	
	a) 频率变化: 最大1倍频/分钟 b) 振动方向: 3轴	

本产品目录中所含电子组件的设计与应用标准如下：

DIN VDE 0100 Construction of high current installations with nominal voltages up to 1000V	IEC 60529 EN 60529 VDE 0470-1 Degrees of protection provided by enclosures (IP code)	IEC 60998-2-2 EN 60998-2-2 VDE 0613-2-2 Connecting devices for low-voltage circuits for household and similar purposes - Part 2-2: Particular requirements for connecting devices as separate entities with screwless-type clamping units
EN 50110-1 VDE 0105-1 Operation of electrical installations	IEC 60603-1 EN 60603-1 Connectors for frequencies below 3 MHz for use with printed boards - Part 1: Generic specification: General requirements and guide for the preparation of detail specifications, with assessed quality	IEC 60947-1 EN 60947-1 VDE 0660-100 Low-voltage switchgear and controlgear - Part 1: General rules
IEC 61140 EN 61140 VDE 0140-1 Protection against electric shock - Common aspects for installation and equipment	IEC 61984 EN 61984 VDE 0627 Connectors - Safety requirements and tests	IEC 60947-5-6 EN 60947-5-6 VDE 0660-212 Low-voltage switchgear and controlgear - Part 5-6: Control circuit devices and switching elements, DC interface for proximity sensors and switching amplifiers (NAMUR)
IEC 60664-1 EN 60664-1 VDE 0110-1 Insulation coordination for equipment within low-voltage systems - Part 1: Principles, requirements and tests	IEC 60999-1 EN 60999-1 VDE 0609-1 Connecting devices - Electrical copper conductors; Safety requirements for screw-type and screwless-type clamping units - Part 1: General requirements and particular requirements for clamping units for conductors 0.2 mm ² up to 35 mm ²	IEC 60439-1 EN 60439-1 VDE 0660-500 Low-voltage switchgear and controlgear assemblies - Part 1: Type-tested and partially type-tested assemblies
IEC 60204-1 EN 60204-1 VDE 0113-1 Safety of machinery - Electrical equipment of machines - Part 1: General requirements	IEC 60617-2 EN 60617-2 Graphical symbols for diagrams - Part 2: Symbol elements, qualifying symbols and other symbols having general application	IEC 60555-1 EN 60555 part 1 VDE 0838-1 Disturbances in supply systems caused by household appliances and similar electrical equipment; part 1: definition
EN 50178 VDE 0160 Electronic equipment for use in power installations	IEC 61558-1 EN 61558-1 VDE 0570-1 Safety of power transformers, power supplies, reactors and similar products - Part 1: General requirements and tests	IEC 60715 EN 60715 Dimensions of low-voltage switchgear and controlgear - Standardized mounting on rails for mechanical support of electrical devices in switchgear and controlgear installations
IEC 62305-1 EN 62305-1 VDE 0185-305-1 Protection against lightning - Part 1: General principles	IEC 60669-2-1 EN 60669-2-1 VDE 0632-2-1 Switches for household and similar fixed electrical installations - Part 2-1: Particular requirements - Electronic switches	IEC 60950-1 EN 60950-1 VDE 0805-1 Information technology equipment - Safety - Part 1: General requirements
IEC 60060-1 HD 588.1 S1 VDE 0432-1 High voltage test techniques; part 1: general specifications and test requirements	IEC 60947-7-1 EN 60947-7-1 VDE 0611-1 Low-voltage switchgear and controlgear - Part 7-1: Ancillary equipment - Terminal blocks for copper conductors	IEC 60127-6 EN 60127-6 VDE 0820-6 Miniature fuses - Part 6: Fuse-holders for miniature fuse-links

EN 50155 VDE 0115-200 Railway applications - Electronic equipment used on rolling stock	接口—现场总线 DIN 66259-1 Electrical characteristics for unbalanced double-current interchange circuits	IEC 60079-14 EN 60079-14 VDE 0165-1 Explosive atmospheres - Part 14: Electrical installations design, selection and erection
EN 50090-2-2 VDE 0829-2-2 Home and Building Electronic Systems (HBES) - Part 2-2: System overview - General technical requirements; German version	EN 50325-1 Industrial communications subsystem based on ISO 11898 (CAN) for controller-device interfaces - Part 1: General requirements	IEC 60079-15 EN 60079-15 VDE 0170-16 Electrical apparatus for explosive gas atmospheres - Part 15: Construction, test and marking of type of protection "n" electrical apparatus
IEC 60099-1 EN 60099-1 VDE 0675-1 Surge arresters - Part 1: Non-linear resistor type gapped surge arresters for a.c. systems	IEC 61784-1 EN 61784-1 Industrial communication networks - Profiles - Part 1: Fieldbus profile	IEC 61241-0 EN 61241-0 VDE 0170-15-0 Electrical apparatus for use in the presence of combustible dust - Part 0: General requirements
IEC 61643-1 EN 61643-11 VDE 0675-6-11 Low-voltage surge protective devices - Part 11: Surge protective devices connected to low-voltage power systems - Requirements and tests	IEC 61158-2 EN 61158-2 Industrial communication networks - Fieldbus specifications - Part 2: Physical layer specification and service definition	IEC 61241-1 EN 61241-1 VDE 0170-15-1 Electrical apparatus for use in the presence of combustible dust - Part 1: Protection by enclosures "ID"
IEC 61643-21 EN 61643-21 VDE 0845-3-1 Low voltage surge protective devices - Part 21: Surge protective devices connected to telecommunications and signalling networks; Performance requirements and testing methods	IEC 61158-6-x EN 61158-6-x DIN EN 61158-6-x Industrial communication networks - Fieldbus specifications - Part 6-x	IEC 61241-11 EN 61241-11 VDE 0170-15-11 Electrical apparatus for use in the presence of combustible dust - Part 11: Protection by intrinsic safety "iD"
IEC 61508-1 EN 61508-1 VDE 0803-1 Functional safety of electrical/electronic/programmable electronic safety-related systems - Part 1: General requirements	防爆 IEC 60079-0 EN 60079-0 VDE 0170-1 Electrical apparatus for explosive gas atmospheres - Part 0: General requirements	IEC 60079-7 EN 60079-7 VDE 0170-6 Explosive atmospheres - Part 7: Equipment protection by increased safety "e"
IEC 62061 EN 62061 VDE 0113-50 Safety of machinery - Functional safety of safety-related electrical, electronic and programmable electronic control systems	IEC 60079-11 EN 60079-11 VDE 0170-7 Explosive atmospheres - Part 11: Equipment protection by intrinsic safety "i"	

环境测试

IEC 60068-2-6
EN 60068-2-6
VDE 0468-2-6
Environmental testing - Part 2-6: Tests -
Test Fc: Vibration (sinusoidal)

IEC 60068-2-27
EN 60068-2-27
Basic environmental testing procedures -
Part 2: Tests; test Ea and guidance: Shock

IEC 60068-2-42
EN 60068-2-42
Environmental testing - Part 2-42: Tests -
Test Kc: Sulphur dioxide test for contacts
and connections

IEC 60068-2-43
EN 60068-2-43
Environmental testing - Part 2-43: Tests -
Test Kd: Hydrogen sulphide test for contacts
and connections

EMC要求

IEC 61000-6-1
EN 61000-6-1
VDE 0839-6-1
Electromagnetic compatibility (EMC) -
Part 6-1: Generic standards - Immunity for
residential, commercial and light-industrial
environments

IEC 61000-6-2
EN 61000-6-2
VDE 0839-6-2
Electromagnetic compatibility (EMC) -
Part 6-2: Generic standards - Immunity for
industrial environments

IEC 61000-6-3
EN 61000-6-3
VDE 0839-6-3
Electromagnetic compatibility (EMC) -
Part 6-3: Generic standards - Emission
standard for residential, commercial and
light-industrial environments

IEC 61000-6-4
EN 61000-6-4
VDE 0839-6-4
Electromagnetic compatibility (EMC) -
Part 6-4: Generic standards - Emission
standard for industrial environments

IEC 61000-3-2
EN 61000-3-2
VDE 0838-2
Electromagnetic compatibility (EMC) -
Part 3-2: Limits - Limits for harmonic current
emissions (equipment input current ≤ 16 A
per phase)

IEC/CISPR 11
EN 55011
VDE 0875-11
Industrial scientific and medical (ISM) radio-
frequency equipment -
Electromagnetic disturbance characteristics -
Limits and methods of measurement

IEC/CISPR 22
EN 55022
VDE 0878-22
Information technology equipment - Radio
disturbance characteristics - Limits and meth-
ods of measurement

IEC/CISPR 24
EN 55024
VDE 0878-24
Information technology equipment -
Immunity characteristics - Limits and
methods of measurement

IEC 61326-3-1
EN 61326-3-1
VDE 0843-20-3-1
Electrical equipment for measurement,
control and laboratory use - EMC
requirements - Part 3-1: Immunity
requirements for safety-related systems and
for equipment intended to perform
safety-related functions (functional safety) -
General industrial applications

PLC

IEC 61131-1
EN 61131-1
Programmable controllers -
Part 1: General information

IEC 61131-2
EN 61131-2
VDE 0411-500
Programmable controllers -
Part 2: Equipment requirements and tests

IEC 61131-3
EN 61131-3
Programmable controllers -
Part 3: Programming languages

继电器

IEC 61810-1
EN 61810-1
VDE 0435-201
Electromechanical elementary relays -
Part 1: General requirements

IEC 61810-2
EN 61810-2
VDE 0435-120
Electromechanical elementary relays -
Part 2: Reliability

IEC 61810-5
EN 50205
VDE 0435-2022
Electromechanical non-specified time
all-or-nothing relays - Part 5: Insulation
coordination

IEC 60255-5
EN 60255-5
VDE 0435-130
Electrical relays - Part 5: Insulation
coordination for measuring relays and
protection equipment - Requirements and
tests

UL指令

UL 1059; ANSI 1059
Terminal blocks

UL 486E
Equipment wiring terminals for use with
aluminum and/or copper conductors

UL 508
Industrial control equipment

ANSI/ISA12.12.01
Nonincendive electrical equipment for use
in Class I and Class II, Division 2 and Class
III, Divisions 1 and 2 hazardous (classified)
locations

船级社

ABS (美国船级社)
Steel Vessels
Part 4: Vessel Systems and Machinery

BV (法国船级社)
Rules for the classification of steel ships and
offshore units

DNV (挪威船级社)
Det Norsk Veritas' Rules for Classification of
Ships, High Speed & Light Craft and
Det Norsk Veritas' Offshore Standards

GL (德国劳式船级社)
Rules for Classification and Construction
VI Additional Rules and Guidelines
7 Guidelines for the Performance of Type
Test
2 Test Requirements for Electrical/Electronic
Devices and Systems

LR (英国劳氏船级社)
Type Approval System
Test Specification Number

RINA (俄罗斯船级社)
Rules for the classification of ship
Part C - Machinery, systems and fire
protection Ch.3, Sect.6, Table1

BSH(联邦海事和天文机构)
Certificate on measurement of safe distance
to the standard magnetic and steering
magnetic compass in accordance with ISO
R 695 and DIN EN 60945 Section 11.2

KR (韩国船级社)
List of Approved Manufacturers and Type
Approved Equipment; Pt. 6, Ch. 1, Sec. 3

NKK (日本船级社)
Guidance for the Approval and Type
Approval of Materials and Equipment for
Marine Use

PRS (波兰船级社)
Publication No. 11/P
Environmental Tests on Marine Equipment

电气工程实验室： 为客户提供产品安全保证

WAGO位于Minden的实验室是一个可对接线端子和连接器进行电气和机械测试以及环境模拟的标准实验室。

ISO/IEC 17011:2004标准规定，认证须由可胜任特定评估任务的第三方标准评审机构颁发。

符合DIN EN ISO/IEC 17025标准的认证由德国认证机构DAkkS颁发(German Accreditation Oyce GmbH DAkkS)。该国家级认证机构由德国联邦经济和科技部(BMWi)共同设立，可对实验室是否具有独立和客观进行特定试验及各类试验等必要资质进行权威检测。

通过认证，可实现以下目标：

- 满足客户需求
- 优化工作流程
- 明确定义过程
- 使组织和结构清晰化
- 更大的透明度
- 一致的、高品质的实验室检测
- 最大可追溯性
- 可追溯的测量结果
- 可持续的品质意识

参观中心



高压试验



导线拉拔力试验

抗振动和抗冲击试验





Deutsche Akkreditierungsstelle GmbH

Beliehene gemäß § 8 Absatz 1 AkkStelleG i.V.m. § 1 Absatz 1 AkkStelleGBV
Unterzeichnerin der Multilateralen Abkommen
von EA, ILAC und IAF zur gegenseitigen Anerkennung

Akkreditierung



Die Deutsche Akkreditierungsstelle GmbH bestätigt hiermit, dass das Prüflaboratorium

WAGO Kontakttechnik GmbH & Co. KG
Hansastraße 27, 32423 Minden

die Kompetenz nach DIN EN ISO/IEC 17025:2005 besitzt, Prüfungen in folgenden Bereichen durchzuführen:

**Elektrische und mechanische Prüfungen an Klemmen und Steckverbinder
sowie Umweltsimulation**

Die Akkreditierungsurkunde gilt nur in Verbindung mit dem Bescheid vom 18.12.2014 mit der Akkreditierungsnummer D-PL-19704-01 und ist gültig bis 17.12.2019. Sie besteht aus diesem Deckblatt, der Rückseite des Deckblatts und der folgenden Anlage mit insgesamt 5 Seiten.

Registrierungsnummer der Urkunde: **D-PL-19704-01-00**

Frankfurt am Main, 18.12.2014

Siehe Hinweise auf der Rückseite

Im Auftrag Dipl.-Ing. (FH) Ralf Egner
Abteilungsleiter

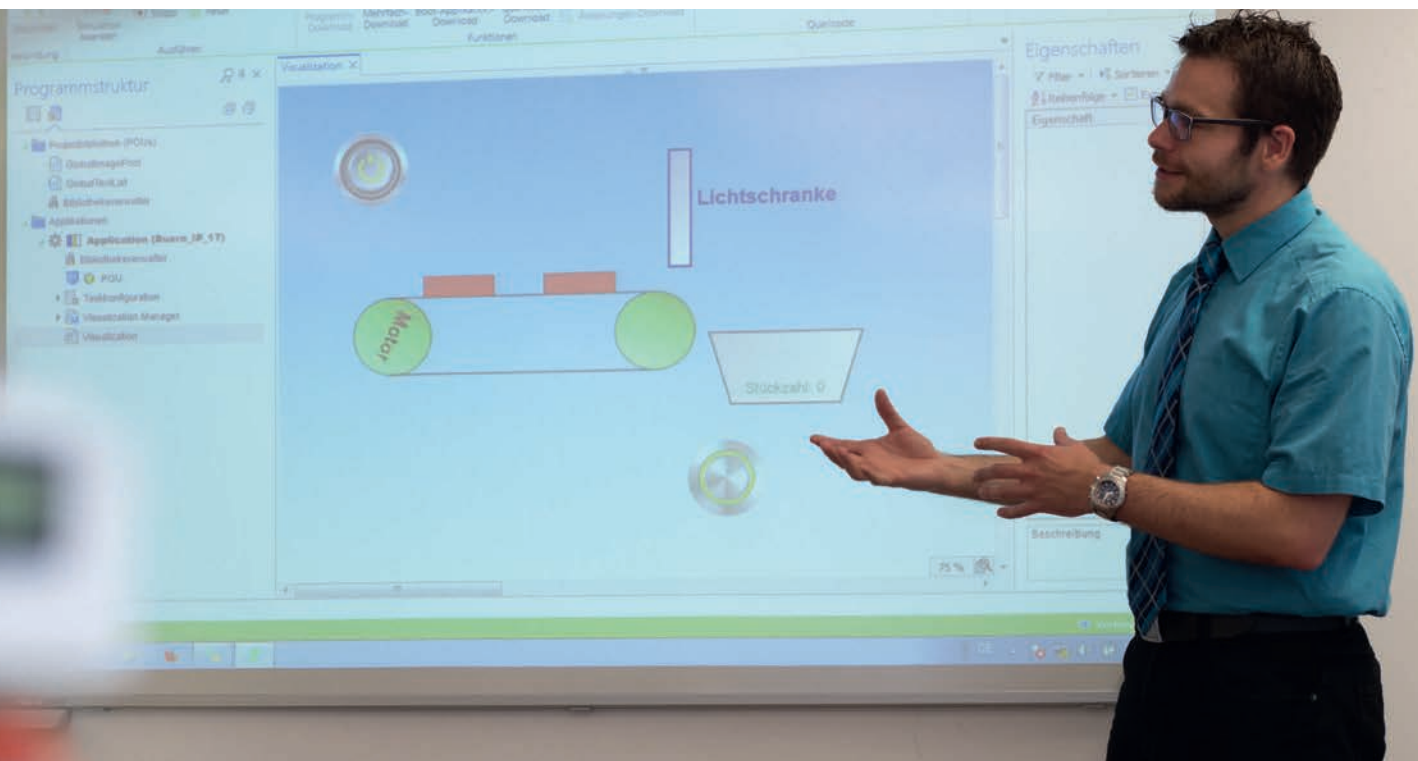

您的目标是我们成功的标准

产品相关培训以及客户定制课程



小组

在WAGO培训中以小组的形式解答所有问题。



团队合作

小组学习十分高效。参加者可以提出问题、交换意见以及从彼此的经验中获益。



实践

经验告诉我们：实践出真知。WAGO研讨会重点关注实用和动手学习能力。

专业化的讲师, 精辟的理论知识。WAGO用心设计的研讨会课程保证您花费的每一分钟都是对于知识的有效投资。

如果您有培训需求, 请与我们的销售工程师联系。

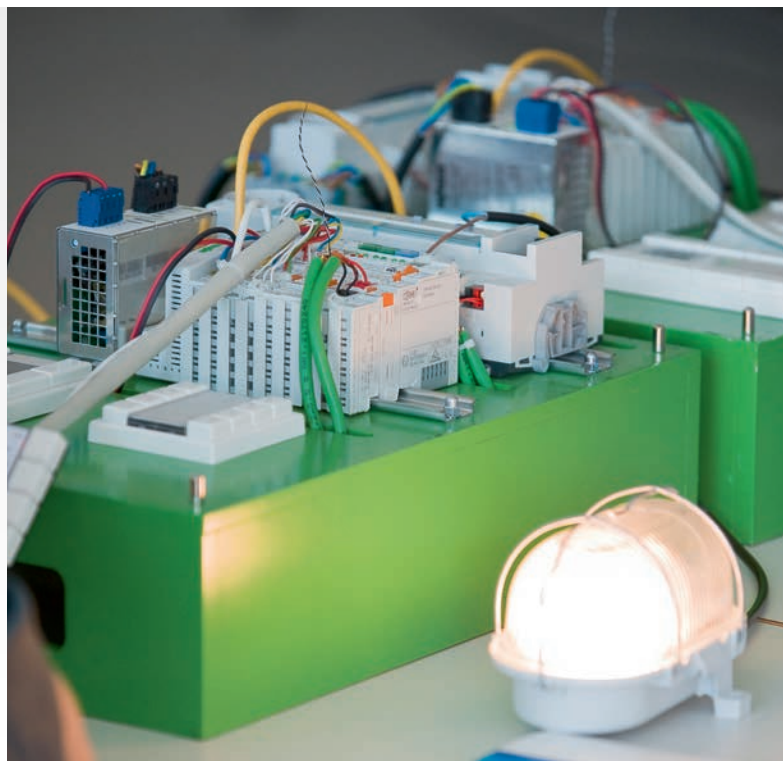

产品相关培训

我们定期提供以下与产品相关的培训课程：

- 楼宇和工业自动化
- 自动化组件编程
- 现场总线系统

当前研讨会信息请登录：

www.wago.com.cn > 主页 >
新闻/活动 > 研讨会

客户定制课程

除了“开放式”研讨会外，我们还可为客户提供定制课程，例如：满足公司特殊需求的研讨会。

如有需要我们还可为客户提供现场培训。

客户定制课程



	页码
型号索引	710
WAGO全球子公司与办事处地址	716

型号	页码	型号	页码	型号	页码	型号	页码
206系列		210-811	682	247-517	675	258-381	671
206-118	689	210-811/000-002	682	247-518	675	258-382	671
206-124	688	210-831	683	247-519	675	258-383	671
206-125	688	210-832	683	247-520	675	258-387	671
206-126	688	210-833	683	247-521	675	258-388	671
206-127	688	210-834	683	247-522	675	258-389	671
206-128	688	210-850	683	247-523	675	258-390	671
206-170	687	210-851	683	247-524	675	258-391	671
206-171	687	210-852	683	247-525	675	258-392	671
206-173	687	210-853	683	247-526	675	258-393	671
206-174	687	210-854	683	247-527	675	258-394	671
		210-855	683	247-528	675	258-396	671
206-204	689	210-856	683	247-529	675	258-397	671
206-216	689	210-857	683	247-530	675	258-398	671
206-701	519	210-858	683	247-531	675	258-399	671
		210-859	683	247-532	675		
206-804	691	210-860	683	247-533	675	258-410	671
206-806	690	210-861	683	247-534	675	258-452	670
206-807	690	210-862	683	247-535	675	258-452/000-002	670
206-808	690	210-863	683	247-536	675	258-452/000-003	670
206-810	691			247-537	675	258-452/000-004	670
206-811	691	211系列		247-538	675	258-452/000-005	670
206-816	691	211-110	680	247-539	675	258-452/000-007	670
		211-111	680	247-540	675	258-452/000-010	670
209系列		211-112	680	247-541	675	258-453	670
209-109	685	211-113	680	247-542	675	258-454	671
		211-114	680	247-543	675	258-455	671
209-501	674	211-115	680	247-544	675	258-456	671
		211-120	680	247-544/000-006	675	258-457	670
		211-121	680	247-545	675	258-458/000-002	670
		211-122	680	247-545/000-005	675	258-458/000-004	670
		211-123	680	247-546	675	258-470	671
		211-124	680	247-546/000-006	675	258-471	671
		211-125	680	247-547	675	258-472	671
		211-129	680	247-552	675	258-473	671
		211-150	681	247-552/000-017	675		
		211-151	681			258-5000	667
		211-155	681	248系列		258-5005	667
		211-156	681	248-501	674	258-5006	667
		211-161	681	248-501/000-002	674	258-5007	667
		211-162	681	248-501/000-005	674	258-5008	667
		211-211	668	248-501/000-006	674	258-5015	667
				248-501/000-007	674		
		211-611	670	248-501/000-012	674	288系列	
		211-612	670	248-501/000-017	674	288-800	603
		211-613	670	248-501/000-023	674	288-801	603
		211-614	670	248-501/000-024	674	288-808	603
		211-615	670	248-578	675	288-809	603
				248-578/000-017	675	288-810	603
		211-811	682			288-812	603
		211-812	682	249系列		288-813	603
		211-813	682	249-116	685	288-814	603
		211-821	682	249-117	685	288-815	603
		211-823	682			288-816	603
		211-824	682	258系列		288-824	604
		211-829	682	258-200	669	288-895	603
		211-835	682				
		211-836	682	258-326	670	288-936	344
		211-855	682	258-327	670		
		211-856	682	258-328	670	289系列	
		211-857	682	258-329	670	289-611	613
		211-861	682	258-361	671	289-614	613
		211-862	682	258-362	671	289-907	603
		211-863	682	258-363	671		
				258-364	671	704系列	
		247系列		258-365	671	704-5003	612
		247-506	675	258-366	671	704-5004	609
		247-506/000-006	675	258-367	671	704-5013	612
		247-507	675	258-368	671	704-5014	609
		247-507/000-006	675	258-369	671	704-5024	608
		247-508	675	258-370	671	704-5034	609
		247-508/000-005	675	258-371	671	704-5044	608
		247-509	675	258-372	671	704-5054	610
		247-509/000-005	675	258-373	671	704-5064	611
		247-510	675	258-374	671	704-5074	610
		247-511	675	258-375	671		
		247-512	675	258-377	671	706系列	
		247-513	675	258-378	671	706-100/1300-200	619
		247-514	675	258-379	671	706-100/1301-200	619
		247-515	675	258-380	671	706-100/1303-200	619
		247-516	675				

型号	页码	型号	页码	型号	页码	型号	页码
706-100/1602-200	619	750-402	189	750-466/000-200	253	750-516	228
706-753/300-100	618	750-402/025-000	189	750-466/025-000	253	750-517	245
706-753/300-200	618	750-403	189	750-467	265	750-517/040-000	410
706-753/300-300	618	750-404	292	750-467/000-200	265	750-519	220
706-3057/1300-200	614	750-404/000-001	292	750-468	266	750-522	243
706-3057/300-100	614	750-404/000-002	292	750-468/000-200	266	750-523	248
706-3057/300-200	614	750-404/000-003	292	750-468/025-000	266	750-530	230
706-3057/300-300	614	750-404/000-004	292	750-468/040-000	413	750-530/025-000	230
706-7753/300-100	615	750-404/000-005	292	750-469	275	750-531	227
706-7753/301-200	615	750-405	214	750-469/000-001	275	750-531/000-800	227
706-7753/302-100	614	750-406	212	750-469/000-002	275	750-532	229
706-7753/302-200	614	750-407	211	750-469/000-003	275	750-534	221
706-7753/304-100	618	750-407/040-000	408	750-469/000-006	275	750-535	352
706-7753/304-200	618	750-408	192	750-469/000-008	275	750-536	231
706-7753/304-300	618	750-408/025-000	192	750-469/000-012	275	750-537	232
706-7753/306-100	619	750-409	192	750-469/000-200	275	750-538	354
706-7753/306-200	619	750-410	187	750-469/000-206	275	750-550	285
706-7753/306-300	619	750-411	187	750-469/003-000	275	750-550/000-200	285
		750-412	208	750-469/040-000	416	750-552	282
		750-412/000-001	208	750-470	254	750-552/000-200	282
		750-414	184	750-470/005-000	254	750-552/025-000	282
		750-415	205	750-472	255	750-553	284
		750-418	188	750-472/000-200	255	750-554	282
		750-421	188	750-472/005-000	255	750-554/000-200	282
709系列		750-422	191	750-473	254	750-554/025-000	282
709-118	668	750-423	206	750-473/005-000	254	750-555	284
709-119	668	750-424	216	750-474	255	750-556	285
709-120	668	750-425	215	750-474/000-200	255	750-556/000-200	285
709-350	659	750-427	210	750-474/005-000	255	750-557	287
709-352	659	750-428	207	750-475	260	750-557/040-000	418
		750-430	195	750-475/020-000	260	750-559	287
		750-430/025-000	195	750-476	263	750-559/025-000	287
735系列		750-431	195	750-476/000-200	263	750-559/040-000	418
735-500	634	750-432	190	750-476/005-000	263	750-560	288
		750-433	190	750-477	264	750-562	286
		750-435	344	750-478	263	750-563	283
		750-436	196	750-478/005-000	263	750-563/040-000	417
750系列		750-437	196	750-479	262	750-585	364
750-100	674	750-438	346	750-479/000-001	262	750-586	364
750-103	676	750-439	348	750-480	256		
750-105	676	750-450	273	750-480/000-001	256	750-600	390
750-106	677	750-451	274	750-481/003-000	360	750-600/025-000	390
750-107	677	750-452	252	750-482	258	750-600/040-000	427
750-303	136	750-452/000-200	252	750-482/000-300	258	750-601	371
750-304	172	750-453	259	750-482/025-000	258	750-602	370
750-306	152	750-453/040-000	412	750-483	268	750-602/025-000	370
750-306/000-005	152	750-454	252	750-484	358	750-602/040-000	420
750-306/000-006	152	750-454/000-003	252	750-485	356	750-603	377
750-307	156	750-454/000-200	252	750-487/003-000	362	750-604	378
750-310	180	750-454/025-000	252	750-491	276	750-606	342
750-315/300-000	168	750-454/025-003	252	750-491/000-001	276	750-609	371
750-316/300-000	170	750-455	259	750-492	257	750-610	372
750-331	142	750-455/025-000	259	750-493	277	750-611	372
750-333	138	750-455/040-000	412	750-493/000-001	277	750-612	370
750-333/025-000	138	750-456	261	750-494	278	750-612/040-000	421
750-333/040-000	400	750-456/000-200	261	750-494/000-001	278	750-613	374
750-334	178	750-457	267	750-494/025-000	278	750-613/040-000	422
750-337	158	750-457/025-000	267	750-494/025-001	278	750-614	376
750-337/025-000	158	750-457/040-000	414	750-495	279	750-615	371
750-338	160	750-459	267	750-495/000-001	279	750-616	389
750-338/040-000	404	750-460	270	750-495/000-002	279	750-616/030-000	389
750-340	128	750-460/000-003	270			750-617	371
750-342	146	750-460/000-005	270	750-501	222	750-621	389
750-343	140	750-461	269	750-501/000-800	222	750-622	386
750-344	174	750-461/000-002	269	750-502	223	750-623	373
750-345	176	750-461/000-003	269	750-502/000-800	223	750-624	382
750-346	154	750-461/000-004	269	750-504	226	750-624/000-001	382
750-347	162	750-461/000-005	269	750-504/000-800	226	750-624/020-000	382
750-348	164	750-461/000-007	269	750-504/025-000	226	750-624/020-001	382
750-351	166	750-461/000-009	269	750-504/025-800	226	750-624/040-001	423
750-352	144	750-461/000-200	269	750-506	224	750-625/000-001	342
750-352/040-000	402	750-461/003-000	269	750-506/000-800	224	750-626	383
750-354	148	750-461/020-000	269	750-508	225	750-626/020-000	383
750-354/000-001	150	750-461/025-000	269	750-508/000-800	225	750-626/025-000	383
750-370	130	750-463	271	750-508/040-000	409	750-626/025-001	383
750-375	132	750-464	272	750-509	242	750-626/040-000	424
750-375/025-000	132	750-464/020-000	272	750-511	294	750-627	384
750-377	134	750-464/040-000	415	750-511/000-001	294	750-628	385
750-377/025-000	134	750-465	253	750-511/000-002	294	750-630	295
		750-465/000-200	253	750-512	246	750-630/000-001	295
		750-465/025-000	253	750-513	247	750-630/000-002	295
750-400	186	750-466	253	750-513/000-001	247	750-630/000-004	295
750-400/025-000	186	750-466/000-003	253	750-514	244	750-630/000-005	295
750-401	186						

型号	页码	型号	页码	型号	页码	型号	页码
750-630/000-006	295	750-8203	56	753系列		753-540	241
750-630/000-007	295	750-8203/025-000	56	753-110	185	753-550	285
750-630/000-008	295	750-8204	54	753-120	332	753-552	282
750-630/000-009	295	750-8204/025-000	54	753-150	185	753-553	284
750-630/000-011	295	750-8206	52			753-554	282
750-630/000-012	295	750-8206/025-000	52	753-400	186	753-555	284
750-630/000-013	295	750-8206/025-001	52	753-401	186	753-556	285
750-630/003-000	295	750-829	86	753-402	189	753-557	287
750-631/000-004	296	750-830	84	753-403	189	753-559	287
750-632	310	750-831	82	753-404	292		
750-633	366	750-833	98	753-404/000-003	292	753-602	370
750-635	298	750-833/025-000	98	753-404/000-005	292	753-603	377
750-636	309	750-837	100	753-405	214	753-604	378
750-636/000-700	309	750-837/020-000	100	753-406	212	753-612	370
750-636/000-800	309	750-837/021-000	100	753-408	192	753-614	376
750-636/025-000	309	750-838	102	753-409	192	753-620	375
750-637	297	750-838/020-000	102	753-410	187	753-629/020-000	388
750-637/000-001	297	750-838/021-000	102	753-411	187	753-635	298
750-637/000-002	297	750-838/040-000	114	753-412	208	753-638	293
750-637/000-003	297	750-842	90	753-415	205	753-646	319
750-637/000-004	297	750-843	88	753-418	188	753-647	320
750-638	293	750-852	78	753-421	188	753-648	321
750-638/025-000	293	750-872	74	753-422	191	753-649	322
		750-873	76	753-423	206	753-650	314
750-640	299	750-880	66	753-424	216	753-650/003-000	314
750-642	318	750-880/025-000	66	753-425	215	753-652	316
750-643	323	750-880/025-001	66	753-427	210	753-653	315
750-645	301	750-880/025-002	66	753-428	207	753-653/003-000	315
		750-880/040-000	112	753-429	209	753-655	325
750-650	314	750-880/040-001	112	753-430	195	753-661/000-003	332
750-650/000-001	314	750-881	68	753-431	195	753-662/000-003	333
750-650/000-002	314	750-882	72	753-432	190	753-666/000-003	336
750-650/000-004	314	750-885	70	753-433	190	753-667/000-003	335
750-650/000-006	314	750-885/025-000	70	753-434	185		
750-650/000-009	314	750-889	80	753-436	196	753-1629	387
750-650/000-010	314			753-437	196	753-1629/000-001	387
750-650/000-011	314	750-920	384	753-440	213		
750-650/000-012	314	750-921	547	753-452	252	756系列	
750-650/000-013	314	750-923	14	753-453	259	756-1101/060-020	508
750-650/000-015	314	750-923/000-001	633	753-454	252	756-1101/060-050	508
750-650/003-000	314	750-925	301	753-455	259	756-1101/060-100	508
750-651	317	750-960	634	753-456	261	756-1101/060-200	508
750-651/000-001	317	750-961	640	753-457	267	756-1102/060-020	508
750-651/000-002	317	750-962	641	753-459	267	756-1102/060-050	508
750-652	316	750-963	639	753-461	269	756-1102/060-100	508
750-652/025-000	316	750-965	642	753-461/003-000	269	756-1102/060-200	508
750-652/040-000	419	750-971	635	753-465	253	756-1103/060-020	508
750-653	315	750-972	636	753-466	253	756-1103/060-050	508
750-653/000-001	315	750-975	637	753-467	265	756-1103/060-100	508
750-653/000-002	315	750-976	638	753-469	275	756-1103/060-200	508
750-653/000-006	315			753-469/003-000	275	756-1103/060-200	508
750-653/000-007	315	750-1400	201	753-472	255	756-1104/060-020	508
750-653/003-000	315	750-1402	203	753-474	255	756-1104/060-050	508
750-653/025-000	315	750-1405	202	753-475	260	756-1104/060-100	508
750-653/025-018	315	750-1405/040-000	407	753-476	263	756-1104/060-200	508
750-654	329	750-1406	202	753-477	264	756-1105/060-020	509
750-655	325	750-1407	204	753-478	263	756-1105/060-050	509
750-657	327	750-1415	199	753-479	262	756-1105/060-100	509
750-658	328	750-1415/040-000	406	753-480	256	756-1105/060-200	509
		750-1416	199	753-482	258	756-1106/060-020	509
750-660/000-001	334	750-1417	200	753-483	268	756-1106/060-050	509
750-661/000-003	332	750-1418	200	753-492	257	756-1106/060-100	509
750-662/000-003	333	750-1420	193			756-1106/060-200	509
750-663/000-003	338	750-1421	193	753-501	222		
750-665/000-001	337	750-1422	194	753-501/000-800	222	756-1201/060-020	510
750-666/000-003	336	750-1423	194	753-502	223	756-1201/060-050	510
750-667/000-003	335	750-1425	217	753-502/000-800	223	756-1201/060-100	510
				753-504	226	756-1201/060-200	510
750-670	302	750-1500	237	753-506	224	756-1202/060-020	510
750-671	303	750-1501	239	753-508	225	756-1202/060-050	510
750-672	304	750-1502	197	753-509	242	756-1202/060-100	510
750-673	306	750-1504	238	753-511	294	756-1202/060-200	510
		750-1505	240	753-512	246	756-1203/060-020	510
750-804	104	750-1506	198	753-513	247	756-1203/060-050	510
750-806	92	750-1515	235	753-514	244	756-1203/060-100	510
750-815/300-000	94	750-1515/040-000	411	753-516	228	756-1203/060-200	510
750-815/325-000	94	750-1516	236	753-517	245	756-1204/060-020	510
750-816/300-000	96			753-530	230	756-1204/060-050	510
		750-1605	379	753-531	227	756-1204/060-100	510
750-8202	58	750-1605/040-000	425	753-531/000-800	227	756-1204/060-200	510
750-8202/025-000	58	750-1606	380	753-534	221		
750-8202/025-001	58	750-1606/040-000	426	753-536	231	756-1300/000-250	505
750-8202/025-002	58	750-1607	381	753-537	232	756-1300/000-500	505

型号	页码	型号	页码	型号	页码	型号	页码
756-1300/000-1000	505	756-1504/060-200	502	756-3202/120-150	597	756-5312/040-050	622
756-1301/060-020	504	756-1505/060-002	503	756-3203/190-050	597	756-5312/040-100	622
756-1301/060-050	504	756-1505/060-003	503	756-3203/190-100	597	756-5312/050-015	622
756-1301/060-100	504	756-1505/060-005	503	756-3203/190-150	597	756-5312/050-050	622
756-1301/060-200	504	756-1505/060-010	503	756-3204/190-050	597	756-5312/050-100	622
756-1302/060-020	504	756-1505/060-020	503	756-3204/190-100	597	756-5312/060-015	622
756-1302/060-050	504	756-1505/060-050	503	756-3204/190-150	597	756-5312/060-050	622
756-1302/060-100	504	756-1505/060-100	503	756-3205/140-050	597	756-5312/060-100	622
756-1302/060-200	504	756-1505/060-200	503	756-3205/140-100	597	756-5312/090-015	622
756-1303/060-020	504	756-1505/060-500	503	756-3205/140-150	597	756-5312/090-050	622
756-1303/060-050	504	756-1506/060-002	503	756-3206/140-050	597	756-5312/090-100	622
756-1303/060-100	504	756-1506/060-003	503	756-3206/140-100	597		
756-1303/060-200	504	756-1506/060-005	503	756-3206/140-150	597	756-5401/030-010	626
756-1304/060-020	504	756-1506/060-010	503			756-5401/030-020	626
756-1304/060-050	504	756-1506/060-020	503	756-4101/042-030	14	756-5401/040-010	626
756-1304/060-100	504	756-1506/060-050	503	756-4101/042-030	516	756-5401/040-020	626
756-1304/060-200	504	756-1506/060-100	503			756-5401/050-010	626
756-1305/060-002	505	756-1506/060-200	503	756-5101/030-015	621	756-5401/050-020	626
756-1305/060-003	505	756-1506/060-500	503	756-5101/030-050	621	756-5401/060-010	626
756-1305/060-005	505			756-5101/030-100	621	756-5401/060-020	626
756-1305/060-010	505	756-1601/060-020	511	756-5102/030-015	621	756-5402/030-010	626
756-1305/060-020	505	756-1601/060-050	511	756-5102/030-050	621	756-5402/030-020	626
756-1305/060-030	505	756-1601/060-100	511	756-5102/030-100	621	756-5402/040-010	626
756-1305/060-050	505	756-1601/060-200	511			756-5402/040-020	626
756-1305/060-070	505	756-1602/060-020	511	756-5111/030-015	622	756-5402/050-010	626
756-1305/060-100	505	756-1602/060-050	511	756-5111/030-050	622	756-5402/050-020	626
756-1305/060-200	505	756-1602/060-100	511	756-5111/030-100	622	756-5402/060-010	626
756-1305/060-500	505	756-1602/060-200	511	756-5112/030-015	622	756-5402/060-020	626
756-1306/060-002	505	756-1603/060-020	511	756-5112/030-050	622	756-5403/030-010	626
756-1306/060-003	505	756-1603/060-050	511	756-5112/030-100	622	756-5403/030-020	626
756-1306/060-005	505	756-1603/060-100	511			756-5403/040-010	626
756-1306/060-010	505	756-1603/060-200	511	756-5201/030-010	623	756-5403/040-020	626
756-1306/060-020	505	756-1604/060-020	511	756-5201/030-020	623	756-5403/050-010	626
756-1306/060-030	505	756-1604/060-050	511	756-5202/030-010	623	756-5403/050-020	626
756-1306/060-050	505	756-1604/060-100	511	756-5202/030-020	623	756-5403/060-010	626
756-1306/060-070	505	756-1604/060-200	511	756-5203/030-010	623	756-5403/060-020	626
756-1306/060-100	505			756-5203/030-020	623	756-5404/030-010	626
756-1306/060-200	505	756-3100/000-250	507	756-5204/030-010	623	756-5404/030-020	626
756-1306/060-500	505	756-3100/000-500	507	756-5204/030-020	623	756-5404/040-010	626
		756-3100/000-1000	507			756-5404/040-020	626
756-1401/060-020	512	756-3101/040-020	506	756-5301/030-015	621	756-5404/050-010	626
756-1401/060-050	512	756-3101/040-050	506	756-5301/030-050	621	756-5404/050-020	626
756-1401/060-100	512	756-3101/040-100	506	756-5301/030-100	621	756-5404/060-010	626
756-1401/060-200	512	756-3101/040-200	506	756-5301/040-015	621	756-5404/060-020	626
756-1402/060-020	512	756-3102/040-020	506	756-5301/040-050	621		
756-1402/060-050	512	756-3102/040-050	506	756-5301/040-100	621	756-5501/030-010	625
756-1402/060-100	512	756-3102/040-100	506	756-5301/050-015	621	756-5501/030-020	625
756-1402/060-200	512	756-3102/040-200	506	756-5301/050-050	621	756-5502/030-010	625
756-1403/060-020	512	756-3103/040-020	506	756-5301/050-100	621	756-5502/030-020	625
756-1403/060-050	512	756-3103/040-050	506	756-5301/060-015	621	756-5503/030-010	625
756-1403/060-100	512	756-3103/040-100	506	756-5301/060-050	621	756-5503/030-020	625
756-1403/060-200	512	756-3103/040-200	506	756-5301/060-100	621	756-5504/030-010	625
756-1404/060-020	512	756-3104/040-020	506	756-5302/030-015	621	756-5504/030-020	625
756-1404/060-050	512	756-3104/040-050	506	756-5302/030-050	621	756-5507/030-010	624
756-1404/060-100	512	756-3104/040-100	506	756-5302/030-100	621	756-5507/030-020	624
756-1404/060-200	512	756-3104/040-200	506	756-5302/040-015	621	756-5507/040-010	624
756-1405/060-020	513	756-3105/040-002	507	756-5302/040-050	621	756-5507/040-020	624
756-1405/060-050	513	756-3105/040-003	507	756-5302/040-100	621	756-5508/030-010	624
756-1405/060-100	513	756-3105/040-005	507	756-5302/050-015	621	756-5508/030-020	624
756-1405/060-200	513	756-3105/040-010	507	756-5302/050-050	621	756-5508/040-010	624
756-1406/060-020	513	756-3105/040-020	507	756-5302/050-100	621	756-5508/040-020	624
756-1406/060-050	513	756-3105/040-030	507	756-5302/060-015	621	756-5509/030-010	624
756-1406/060-100	513	756-3105/040-050	507	756-5302/060-050	621	756-5509/030-020	624
756-1406/060-200	513	756-3105/040-070	507	756-5302/060-100	621	756-5509/040-010	624
		756-3105/040-100	507	756-5311/030-015	622	756-5509/040-020	624
756-1500/000-250	503	756-3105/040-150	507	756-5311/030-050	622	756-5510/030-010	624
756-1500/000-500	503	756-3105/040-200	507	756-5311/030-100	622	756-5510/030-020	624
756-1500/000-1000	503	756-3106/040-002	507	756-5311/040-015	622	756-5510/040-010	624
756-1501/060-020	502	756-3106/040-003	507	756-5311/040-050	622	756-5510/040-020	624
756-1501/060-050	502	756-3106/040-005	507	756-5311/040-100	622	756-5513/040-010	627
756-1501/060-100	502	756-3106/040-010	507	756-5311/050-015	622	756-5513/040-020	627
756-1501/060-200	502	756-3106/040-020	507	756-5311/050-050	622	756-5514/040-010	627
756-1502/060-020	502	756-3106/040-030	507	756-5311/050-100	622	756-5514/040-020	627
756-1502/060-050	502	756-3106/040-050	507	756-5311/060-015	622	756-5516/040-010	627
756-1502/060-100	502	756-3106/040-070	507	756-5311/060-050	622	756-5516/040-020	627
756-1502/060-200	502	756-3106/040-100	507	756-5311/060-100	622	756-5517/040-010	627
756-1503/060-020	502	756-3106/040-200	507	756-5311/090-015	622	756-5517/040-020	627
756-1503/060-050	502			756-5311/090-050	622		
756-1503/060-100	502	756-3201/120-050	597	756-5311/090-100	622	756-8101	520
756-1503/060-200	502	756-3201/120-100	597	756-5312/030-015	622	756-8102	520
756-1504/060-020	502	756-3201/120-150	597	756-5312/030-050	622	756-8103	520
756-1504/060-050	502	756-3202/120-050	597	756-5312/030-100	622	756-8104	520
756-1504/060-100	502	756-3202/120-100	597	756-5312/040-015	622	756-8201	518

型号	页码	型号	页码	型号	页码	型号	页码
756-8301	520	757-185	590	761系列		767-4802	462
756-8302	520	757-185/100-000	590	761-110	564	767-4802/000-800	462
756-9102/030-000	628	757-244/000-005	584	761-111	565	767-4803	464
756-9105/030-000	628	757-244/000-010	584	761-112	566	767-4803/000-800	464
756-9112/030-000	628	757-245/000-005	586	761-113	567	767-4804	466
756-9115/030-000	628	757-245/000-010	586	761-114	568	767-4804/000-800	466
		757-264/000-005	584			767-4805	468
756-9201/040-000	628	757-264/000-010	584	761-210	569	767-4806	470
756-9201/050-000	628	757-265/000-005	586	761-214	570	767-4807	472
756-9202/040-000	628	757-265/000-010	586	761-216	571	767-4807/000-800	472
756-9202/050-000	628	757-284/000-005	584	761-217	572	767-4808	474
756-9203/040-000	515	757-284/000-010	584				
756-9203/050-000	515	757-284/000-025	584	761-314	573	767-5201	492
756-9204/040-000	628	757-285/000-005	586	761-316	574	767-5202	494
756-9204/050-000	628	757-285/000-010	586			767-5203	496
756-9205/040-000	628	757-285/000-025	586	761-700	28	767-5204	498
756-9205/050-000	628			761-700/000-005	28		
756-9206/040-000	515	757-303	594	761-700/000-020	28	767-5401	482
756-9206/050-000	515	757-343	594	761-701	28		
756-9207/050-000	517	757-363	594	761-702	28	767-5801	476
756-9207/060-000	514	757-383	594	761-702/000-005	28	767-5801/000-800	476
756-9208/060-000	514			761-702/000-020	28	767-5802	478
756-9209/060-000	516	757-403/000-005	592	761-703	28	767-5802/000-800	478
756-9210/060-000	514	757-403/000-010	592	761-703/000-005	28	767-5803	480
756-9211/040-000	628	757-443/000-002	592	761-703/000-020	28	767-5803/000-800	480
756-9211/060-000	514	757-443/000-005	592	761-704	28		
756-9211/090-000	514	757-443/000-010	592			767-6401	484
756-9212/040-000	628	757-463/000-005	592	761-9005	577	767-6402	486
756-9212/050-000	628	757-463/000-010	592	761-9008	577	767-6403	488
756-9213/040-000	515	757-483/000-005	592	761-9009	575		
756-9213/050-000	515	757-483/000-010	592	761-9010	577	767-7401	490
756-9214/040-000	628			761-9011	577	767-9101	500
756-9214/090-000	514	757-801	546				
756-9215/040-000	628	757-901/000-050	521	762系列		770系列	
756-9215/050-000	628			762-1035	38	770-629/101-000	553
756-9216/040-000	515	758系列		762-1057	38	770-629/102-000	553
756-9216/050-000	515	758-879/000-000	42	762-1104	39		
756-9217/050-000	520	758-879/000-001	42	762-1121	39	787系列	
756-9218/050-000	518	758-879/000-002	42			787-601	602
756-9301/040-000	627	758-879/000-100	42	762-3035/000-001	40	787-602	602
		758-879/000-101	42	762-3057/000-001	40	787-611	602
756-9301/050-000	627	758-879/000-300	42			787-612	602
756-9303/050-000	516	758-879/000-301	42	762-3104/000-001	41	787-613	602
		758-879/000-302	42	762-3121/000-001	41	787-621	602
756-9401/060-000	514	758-879/000-303	42	762-3150/000-001	41	787-622	602
756-9402/060-000	514	758-879/000-304	42			787-623	602
756-9403/060-000	514			767系列		787-632	602
756-9404/060-000	514	758-910	554	767-101	521	787-633	602
756-9405/060-000	516	758-912	554	767-102	521	787-692	602
756-9406/050-000	520	758-918	549	767-103	521		
756-9409/060-000	516	758-940/001-000	554	767-104	521	787-712	602
756-9411/060-000	514	758-940/002-000	554			787-722	602
756-9412/060-000	514	758-940/003-000	554	767-111	521	787-732	602
756-9413/060-000	514	758-940/004-000	554	767-121	520		
756-9414/060-000	514	758-961	576	767-122	520	787-818	602
		758-962	576	767-123	520	787-819	602
756-9501/040-000	514	758-963	576	767-124	520	787-821	602
756-9501/060-000	514	758-964	576	767-125	520	787-822	602
756-9503/040-000	517	758-965	576	767-126	520	787-831	602
756-9504/040-000	517	758-966	576			787-832	602
		758-967	576	767-1101	438	787-833	602
756-9601/060-000	518	758-968	576			787-834	602
756-9602/060-000	518	758-969	576	767-1201	436	787-835	602
756-9603/060-000	518	758-970/000-100	576			787-840	602
756-9604/060-000	518	758-970/000-300	576	767-1301	440	787-842	602
		758-970/000-500	576	767-1311	442	787-844	602
757系列		758-970/000-1000	576			787-845	602
757-000	596	758-971	576	767-1401	444	787-847	602
757-001	596	759系列				787-850	602
757-011	596	759-302	13	767-1501	446	787-852	602
757-040	596	759-302/000-923	13			787-854	602
757-041	596	759-333	12	767-3801	448	787-860	603
757-060	596	759-333/000-923	12	767-3802	450	787-861	603
757-061	596	759-359	258	767-3803	452	787-862	603
757-080	596	759-360	258	767-3804	454	787-870	603
757-081	596	759-370	14	767-3805	456	787-871	603
				767-3806	458	787-872	603
757-144	588	759-911	12			787-873	603
757-145	590	759-920	13	767-4801	460	787-875	603
757-164	588	759-930	15	767-4801/000-800	460	787-876	603
757-165	590					787-880	603
757-184	588						

型号	页码	型号	页码	型号	页码	型号	页码
787-1001	602	850-817/002-000	646				
787-1002	602	850-818/002-000	647				
787-1007	653	850-818/002-001	647				
787-1011	602	850-818/002-002	647				
787-1012	602	850-818/002-003	647				
787-1021	602	850-818/002-004	647				
787-1022	602	850-818/002-005	647				
		850-819/002-000	647				
787-1664	603	850-819/002-001	647				
787-1668	603	850-819/002-002	647				
787-1675	602	850-819/002-003	647				
787-1675	603	850-819/002-004	647				
		850-819/002-005	647				
789系列		850-820/002-001	647				
789-601	552	850-820/002-002	647				
789-602	552	850-825	648				
		850-826	648				
		850-826/002-000	648				
790系列		850-827	648				
790-100	659	850-827/002-000	648				
790-101	659	850-828	648				
790-108	658	850-828/002-000	648				
790-110	659						
790-112	659	850-834	649				
790-113	659	850-835	649				
790-114	659	850-836	649				
790-115	659						
790-116	658	850-903	645				
790-124	658	850-904	646				
790-133	659						
790-134	659						
790-140	658	852系列					
790-144	659	852-101	528				
790-145	659	852-102	529				
790-190	659	852-103	530				
790-191	659	852-103/040-000	530				
790-192	659	852-104	531				
790-193	659	852-104/040-000	531				
		852-111	532				
790-300	659	852-112	533				
790-301	659						
		852-201/040-002	536				
		852-201/107-002	536				
		852-201/107-030	536				
791系列							
791-107	658						
791-111	658	852-1111	534				
791-117	658						
791-124	658	852-9101	535				
793系列		857系列					
793-3501	674	857-981	616				
793-4501	674	857-982	616				
793-5501	674	857-986	617				
807系列		859系列					
807-090/101-100	680	859-801	603				
		859-802	603				
		859-804	603				
		859-805	603				
810系列		2759系列					
810-900/000-001	654	2759-0101/1110-2002	10				
810-900/001-000	654	2759-0101/1110-2010	10				
810-900/002-000	654	2759-0101/1110-2015	10				
810-900/003-000	654	2759-0101/1110-2020	10				
810-900/004-000	654	2759-0101/1110-3000	10				
		2759-0101/1110-4000	10				
810-901/000-001	655						
810-901/001-000	655						
		2851系列					
810-902/000-001	655	2851-8201	652				
810-902/000-002	655	2851-8202	652				
850系列							
850-804	645	2851-8301	650				
850-804/000-001	645	2851-8302	650				
850-805	645	2851-8303	650				
850-814/002-000	646						
850-815/002-000	646						
850-816/002-000	646						

Algeria
please contact WAGO France

Argentina
Bruno Schillig S.A.
Arenales 4030, B1604CFD
Florida, PBA
Phone +54 11 4730 1100
Fax +54 11 4761 7244
wago@schillig.com.ar

Australia
WAGO Pty. Ltd.
2-4 Overseas Drive
Noble Park Victoria 3174
Phone +61 03 8791 6300
Fax +61 03 9701 0177
sales.anz@wago.com

NHP ELECTRICAL ENGINEERING PRODUCTS PTY LTD
43-67 River Street
Richmond, Victoria, 3121
P.O. Box 199
Phone +61 3 9429 2999
Fax +61 3 9429 1075
export@wago.com

Austria
WAGO Kontakttechnik Ges.m.b.H.
Europaring F15 602
Campus 21
2345 Brunn am Gebirge
Phone +43 1 6150780
Fax +43 1 6150775
wago-at@wago.com

Azerbaijan
AZ Technics LTD
Zulfi V. Alizade
Y.Safarov str.33, AZ1025,
Baku
Phone +994 50 210 24 49
Fax +994 12 496 83 34
info@AZtechnics.az

Bangladesh
please contact WAGO India

Belarus
OOO FEK
pr-t Pushkina 29-B
220015 Minsk
Phone +375 17 2102189
Fax +375 17 2102189
wago@fek.by

UP ATAVA
ul. Denisovskaya, 47, office 1
220006 Minsk
Phone +375 17 2054015
Fax +375 17 2851759

Belgium
WAGO BeLux nv
Excelsiorlaan 11
1930 Zaventem
Phone +32 2 717 9090
Fax +32 2 717 9099
info-be@wago.com

Bolivia
ISOTEK S.R.L.
Zona Casco Viejo
Calle Isso #578, B/San Roque
Santa Cruz
Phone +591 721 000 27
info@isotek.bo

Bosnia & Herzegovina
please contact WAGO Bulgaria

ELEKTRON d.o.o. GRUDE
Hrvatskih branitelja 46
88340 GRUDE
Phone 00387 39/674 404
Fax 00387 39/674 406
elektron@tel.net.ba

Brazil
WAGO Eletroeletrônicos Ltda
Rua Trípoli, 640, Lotamento Multivias II
Jardim Ermida I
Jundiaí - SP
CEP 13212-217
Phone +55 (11) 2923 7200
info.br@wago.com

Bulgaria
WAGO Kontakttechnik GmbH & Co. KG
Representative Office Sofia
Business Center Serdika
2E Akad. Ivan Geshov Blvd.
Building 1, Floor 4, Office 417
1330 Sofia
Phone +359 2 489 46 09/10
Fax +359 2 928 28 50
info-BG@wago.com

Canada
please contact WAGO USA

Chile
Desimat Chile
Av Puerto Vespucio 9670
Pudahuel Santiago
Phone +56 2 747 0152
Fax +56 2 747 0153
ventaschile@desimat.cl

China
WAGO Electronic (Tianjin) Co., Ltd.
No.5, Quan Hui Road
Wuqing Development Area
Tianjin 301700
Phone +86 22 5967 7688
Fax +86 22 5961 7668
info-cn@wago.com

Colombia
T.H.L. Ltda.
Cra. 49 B # 91-33
Bogotá
Phone +57 1 621 85 50
Fax +57 1 621 60 28
ventas-thl2@thl.com.co

Croatia
M.B.A. d.o.o.
Frana Supila 5
51211 Matulji
Phone +385 51 275-736
Fax +385 51 275-066
mba@ri.hinet.hr

MICROSTAR d.o.o.
Siget 18 b
10020 Zagreb
Phone +385 1 3647 849
Fax +385 1 3636 662
wago@microstar.hr

Czech Republic
WAGO Elektro spol. sr. o.
Rozvodova 1116/36
143 00 Praha 4 - Modřany
Phone +420 261 090 143
Fax +420 261 090 144
info.cz@wago.com
wago-cz@wago.com

Denmark
WAGO Denmark A/S
Lejrvej 17
3500 Værløse
Phone +45 44 357 777
info.dk@wago.com

Ecuador
ECUAINSETEC CIA LTDA
Yugoslavia N34-110 y Azuayo
Quito
Phone +593 2 24 50 475
Fax +593 2 22 51 242
g.castro@ecuainsetec.com.ec

Egypt
KENANA Automation / System Integrator
(Water & Waste Water)
2 Building 10, Block 31
Ibrahim Shehata Street
Nasr City
Cairo, Egypt
Phone +2 01 02899 3434
Fax +2 02 357 3353
mohamed.bahgat@kenanaeg.com

IBN Engineering / Distributor
(Automation Products)
Phone +2 02 3721 4350
Fax +2 02 3722 1709
nasrelwy@ibnengineering.com

Barkouky Electric / System Integrator (Building Management)
Phone +2 02 2269 1192
Fax +2 02 2269 1193
ahmed@barkouky.com.eg

Estonia
Eltarko OÜ
Laki 14 - 502
10621 Tallinn
Phone +372 651 7731
Fax +372 651 7786
andres@eltarko.ee

Finland
WAGO Finland Oy
Perintötie 2 C
01510 Vantaa
Phone +358 9 7744 060
Fax +358 9 7744 0660
tilaus@wago.fi

France
WAGO Contact SAS
Paris Nord 2
83 Rue des Chardonnerets
B.P. 55065 - Tremblay en France
95947 - ROISSY CDG CEDEX
Phone +33 1 4817 2590
Fax +33 1 4863 2520
info-fr@wago.com

Germany
WAGO Kontakttechnik GmbH & Co. KG
Postfach 28 80, 32385 Minden
Hansastraße 27
32423 Minden
Phone +49 571 887-0
Fax +49 571 887-169
info@wago.com

WAGO Kontakttechnik GmbH & Co. KG
Waldstraße 1
99706 Sondershausen
Phone +49 3632 659-0
Fax +49 3632 659-100
info@wago.com

Great Britain
WAGO Limited
Triton Park, Swift Valley Industrial Estate
RUGBY
Warwickshire, CV21 1SG
Phone +44 1788 568 008
Fax +44 1788 568 050
uksales@wago.com

Greece
PANAGIOTIS SP, DIMOULAS
DIMOULAS AUTOMATIONS
Kritis Str. 26
10439 Athens
Phone +30 210 883 3337
Fax +30 210 883 4436
wago.info@dimoulas.com.gr

Honduras
CILASAS S.A. de C.V.
Barrio Los Andes
7 Calle entre 14 y 15 Ave. N.O.
P.O. Box. 1061
San Pedro Sula
Phone +504 2557 1146/7
Fax +504 2557 1149
ventas@iecilasas.com

Hong Kong
National Concord Eng., Ltd.
Unit A-B, 5/F.
Southeast Industrial Building
611-619 Castle Peak Road
Tsuen Wan, N.T.
Phone +852 2429 2611
Fax +852 2429 2164
sales@nce.com.hk

Hungary
WAGO Hungária KFT
Ipari Park, Gyár u. 2
2040 Budapest
Phone +36 23 502-170
Fax +36 23 502-166
info.hu@wago.com

Iceland
S. Gudjonsson ehf.
Audbrekku 9-11
202 Kopavogur
Phone +354 520-4500
Fax +354 520-4501
export@wago.com

India
WAGO Private Limited
C-27, Sector-58, Phase-III
Noida-201 301
Gautam Budh Nagar (U.P.)
Phone +91 120 438 8700
Fax +91 120 438 8799
info.india@wago.com

Indonesia
please contact WAGO Singapore

Irak
please contact WAGO Middle East

Ireland
Drives & Controls
Unit F4, Riverview Business Park
Nangor Road
Dublin 12
Phone +353 1 4604474
Fax +353 1 4604507
info@drivesandcontrols.ie

Israel
Comtel Israel Electronic Solutions Ltd.
Bet Hapaamon
20 Hataas Street
P.O. Box 66
44425 Kefar-Saba
Phone +972 9 76 77 240
Fax +972 9 76 77 243
sales@comtel.co.il

Italy
WAGO Elettronica SRL a Socio Unico
Via Parini 1
40033 Casalecchio di Reno (BO)
Phone +39 051 6132112
Fax +39 051 6272174
info-ita@wago.com

Japan
WAGO Co. of JAPAN Ltd.
Kinshicho Prime Tower
1-5-7, Kameido, Koto-ku
Tokyo 136-0071
Phone +81 3 5627 2050
Fax +81 3 5627 2055
info-jp@wago.com

Jordan
Oxgen for Engineering Systems Co. L.L.C
PO Box: 2154 Amman
11953 Jordan
Phone +962 79 9 860 869
Fax. +962 655 211 89
info@oxgn-grp.com

Kazakhstan
TOO INSTANT
232/2, Ryskulov avenue
050061 Almaty
Phone +7 727 356 52 91/92/93
Fax +7 727 327 14 92/93
ee@intant.net
ees_sm1@intant.net

TOO Technik-Trade
ul. i. A. Protosanova, 81
070004 Ust-Kamenogorsk
Phone +7 7232 254 064
Fax +7 7232 253 251
info@technik.kz

Nova Solut LLC (System Integrator)
050042, The Republic Of Kazakhstan,
Almaty city, Toktabayeva 23, #10
Phone +7 777 206 04 76
director@novasolut.kz
tech@novasolut.kz

Korea
WAGO Korea Co., Ltd.
Room 205 AnyangMegaValley,
268, Hagui-ro, Dongan-gu, Anyang-si,
Gyeonggi-do, 14056, South Korea
Phone +82 31 421 9500
info.korea@wago.com

Kosovo
please contact WAGO Bulgaria

Latvia
INSTABALT LATVIA SIA
Vestienas iela 6
Riga, LV-1035
Phone +371 6790 1188
Fax +371 6790 1180
info@instabalt.lv

Lebanon
Gemayel Trading & Contracting
Rue 55, Antoninis Project-Bloc L
P.O. BOX 70-1096
Antelias, Lebanon
Phone +961 3 223 029
Fax +961 4 521 029
info@gtclb.com

Lithuania
INSTABALT LIT UAB
Savanorių 187
Vilnius, 2053
Phone +370 52 322 295
Fax +370 52 322 247
info@instabalt.lt

Luxembourg
please contact WAGO Belgium

Macedonia
please contact WAGO Bulgaria

Kompjnet Inzenering
Vladimir Komarov 1A-3/9
1000 Skopje
Phone +389 2 521 12 00

Malaysia

WAGO Representative Office Malaysia
No 806, Block A4, Leisure Commerce Square,
No 9, Jalan PJS 8/9, 46150 Petaling Jaya,
Selangor Darul Ehsan, Malaysia
Phone +60 3 7877 1776
Fax +60 3 7877 2776
kian.guan.tan@wago.com

HPH Materials (M) Sdn Bhd
No. 4, Jalan Nilam 1/6
Suban Hi-Tech Industrial Park
40000 Shah Alam
Selangor, D.E. Malaysia
Phone +60 3 5638 2213
Fax +60 3 5638 8213
info@hphmaterials.com

Maldives

please contact WAGO India

Mexico

WAGO SA de CV
Carretera estatal 431 Km. 2+200
Lote 99 Módulo 6
Parque Industrial Tecnológico Innovación
Querétaro
El Marqués, Qro. 76246
Phone +52 442 221 5946
Fax +52 442 221 5063
info.mx@wago.com

Moldova

Electroservice Slavinschi T.T.
str. Bolgarskaia 9, office 6
2001 Kishinev
Phone +373 22 274427
Fax +373 22 224481
es@es.mldnet.com

Morocco

Automatisme & Connection Maroc
23, Rue Boured
2ème étage, appt4
Roche Noire
20300 Casablanca
Phone +212 522 24 21 72/73
Fax +212 522 24 21 75
info-fr@wago.com

Nepal

please contact WAGO India

Netherlands

WAGO Nederland B.V.
Laan van de Ram 19
7234 BW APELDOORN
Phone +31 55 36 83 500
Fax +31 55 36 83 599
info-nl@wago.com

New Zealand

please contact WAGO Australia

NHP NZ

7 Lockhart Place
Mt Wellington
Phone +64 9 2761967
Fax +64 9 2761992
export@wago.com

Nigeria

GIL Automations Ltd.
Daily Times Complex
2 Lateef Jakande Rd., Agidingbi
100271 Ikeja, Lagos State
Phone +234 17132672335
sales@gilautomation.com

Norway

WAGO Norge AS
Jerikoveien 20
1067 Oslo
Phone +47 22 30 94 50
Fax +47 22 30 94 51
info.no@wago.com

Oman

please contact WAGO Middle East

Pakistan

FuziLogiX Automation & Control
Suit No. 14, 5th Floor, Shan Arcade
New Garden Town, Lahore
Phone +92 42 594 1503 - 4
Fax +92 42 585 1431
info@fuzilogix.com

S.A. Hamid & Co.

7 Brandreth Road
Lahore, 54000
Phone +92 42 376 500 99
Fax +92 42 376 513 91
sales@sahamid.com

Paraguay

AESA
Av. Madame Lynch
c/Antolin Irala
2309 Asunción
Phone +59 521674524
info@aesa.com.py

Peru

Manufacturas Eléctricas S.A.
Av O.R. Benavides 1215
15000 Lima
Phone +511 6196200
Fax +511 6196247
ventas@manelsa.com.pe

Philippines

please contact WAGO Singapore

Poland

WAGO ELWAG sp. z o. o.
ul. Piękna 58 a
50-506 Wrocław
Phone +48 71 3602970
Fax +48 71 3602999
wago.elwag@wago.com

Portugal

MORGADO & CA. LDA - SEDE
Estrada Exterior da
Circunvalação 3558/3560
Apartado 1057
4435 Rio Tinto
Phone +351 22 9770600
Fax +351 22 9770699
geral@morgadocl.pt

Qatar

GEBD - Gulf European Business
Development - Company W.L.L.)
PO Box: 20 000
Doha, Qatar
Phone +974 5591 5682
info@gebdc.com

Romania

WAGO Kontakttechnik GmbH & Co. KG
Representative Office Romania
Sos. Pipera-Tunari nr. 1/1
building 1, 2nd floor
077190 Voluntari, Ilfov
Phone +40-(0)31 421 85 68
info-RO@wago.com

VDR & Servicii srl

Str. Valeriu Braniște, nr. 60, ap.1,
sector 3
Phone +40 21 322 5074/76
Fax +40 21 322 5075
office@componente-automatizari.ro

Russia

OOO WAGO Contact Rus
Dmitrovskoe shosse, 157,
bldg. 12/5
127411 Moscow
Phone +7 495 663-3305
Fax +7 495 663-3308
info.ru@wago.com

OOO Decima

Projesd 4922, d. 4, str. 1
124460 Moscow / Selenograd
Phone +7 495 988 4858
Fax +7 495 988 4858
decima@decima.ru

OOO Prosoft

ul. Profsoznaya, 108
117437 Moscow
Phone +7 495 2340636
Fax +7 495 2340640
info@prosoft.ru

ITC Electronics: Moscow

Radio str. 24
105005 Moscow
Phone +7 495 775 1845
Fax +7 495 775 1848
moscow@itc-electronics.com

WAGO Branch office

Ekaterinburg
Phone +7 343 216 3426

WAGO Branch office

Novosibirsk
Phone +7 383 217 9244

WAGO Branch office

St. Petersburg
Phone +7 812 312 1918

Saudi Arabia

Saudi Electronic Trading
P.O. Box 60712
Riyadh 11555
Phone +966 11 2063 377
Fax +966 11 4633 297
info@setra.com.sa

Serbia

please contact WAGO Bulgaria

ELMAT Elektromaterijal doo.
Savnicka 11
11030 Beograd
Phone +381 11 2500800
Fax +381 11 2515816
office@elmat.rs

Singapore

WAGO Electronic Pte Ltd
7 Tai Seng Drive, #05-02
Singapore 535218
Phone +65 62866776
Fax +65 62842425
info-sing@wago.com

Slovakia

Proelektro spol. s r.o.
Na barine 22
841 03 Bratislava - Lamač
Phone +421 2 4569 2503
info@wago.sk

Slovenia

IC elektronika d.o.o.
Vodovodna cesta 100
1000 Ljubljana
Phone +386 1568 0126
Fax +386 1568 9107
info@ic-elect.si

Elektronabava d.o.o.

Cesta 24 junija 3
1231 Ljubljana
Phone +386 1 58 99 300
Fax +386 1 58 99 409
info@elektronabava.si

Spain

DICOMAT S.L.
Avda. de la Industria, 36
Apartado Correos, 1.178
28108-Alcobendas (Madrid)
Phone +34 91 662 1362
Fax +34 91 661 0089
info@dicomat-asetyc.com

South Africa

Shorrock Automation CC
Nellmapius drive
5 Regency Drive, Route 21 Corp. Park
0051 Centurion
Phone +27 12 4500300
Fax +27 12 4500322
sales@shorrock.co.za

Sri Lanka

please contact WAGO India

Sweden

WAGO Sverige AB
Box 11127, 161 11 BROMMA
Besöksadress: Adolfsbergsv. 31
Phone +46 858410680
info.se@wago.com

Switzerland

WAGO CONTACT SA
Rte. de l'Industrie 19
Case Postale 168
1564 Domdidier
Phone +41/26 676 75 00
Fax +41/26 676 75 01
info.switzerland@wago.com

Syria

Zahabi Co.
8/5 Shouhadaa St., P.O. Box 8262
Aleppo
Phone +963 21 21 22 235 / 6
Fax +963 21 21 22 23 7
info.uae@wago.com

Taiwan R.O.C.

WAGO Contact, Ltd.
5F., No.168, Jiankang Rd
Zhonghe City
Taipei County 23585, Taiwan
Phone +886 2 2225 0123
Fax +886 2 2225 1511
info.taiwan@wago.com

Thailand

WAGO Representative Office Thailand
4th Floor, KS Building
213/6-8 Rachada-Phisek Road
Dingdaeng, Bangkok 10400
Phone +66 2 6935611
Fax +66 2 6935612
warongkon.khankham@wago.com

US Power Distribution Co., Ltd.

4th Floor, KS Building
213/6-8 Rachada-Phisek Road
Dingdaeng, Bangkok 10400
Phone +66 2 2763040
Fax +66 2 2763049
uspwer2014@gmail.com

Thailand

Itthirrit Technology Co., Ltd.
Vision Business Park 2 Floor 4
Soi Raminthra 55/8, Watcharapon Road
Tharaeng, Bangkokhen District
Bangkok Thailand 10220
Phone +66 2 347 0780
Fax +66 2 347 0772
sales@itthirrittechnology.com

Tunisia

please contact WAGO France

Turkey

WAGO Elektronik Sanayi ve Ticaret Ltd. Şti.
Yükarı Dudullu Mahallesi Bayraktar Bulvarı
Cad. Hattat Sok. No. 10
34775 Ümraniye - İstanbul
Phone +90 216 472 1133
Fax +90 216 472 9910
info.tr@wago.com

Ukraine

NPP Logicon
Predslavinskaya street, 39, office 303
03150 Kiev
Phone +380 44 5228019
Fax +380 44 2611803
info@logicon.ua

OOO Micropribor

ul. Kotelnikova, 4
03115 Kiev
Phone +380 44 5369386
Fax +380 44 5369387
sales@micropribor.kiev.ua

United Arab Emirates (UAE)

WAGO Middle East (FZC)
SAIF Zone, Q4-282
P.O. Box 120665
Sharjah, UAE
Phone +971 6 5579920
Fax +971 6 5579921
info.uae@wago.com

Uruguay

Fivisa Electricidad
Avda. Uruguay 1274
11100 Montevideo
Phone +59 829 020 808
Fax +59 829 021 230
info@fivisa.com.uy

USA

WAGO CORPORATION
N120 W19129 Freistadt Road
Germantown, WI 53022
Phone +1 262 255 6222
Fax +1 262 255 3232
Toll-Free: 1-800 DIN Rail (346-7245)
info.us@wago.com

Venezuela

PETROBORNAS, C.A.
C.C. PLAZA AEROPUERTO - PISO 1 - LOCAL
P1-B-03
(8015) UNARE - PUERTO ORDAZ -
ESTADO BOLÍVAR
REPÚBLICA BOLIVARIANA DE
VENEZUELA
Phone +58 286 951 3382
Fax +58 286 951 3382
info@petrobomas.com

Vietnam

please contact WAGO Germany (Minden)

信息更新日期：02/2018

最新地址资料请浏览网站：

www.wago.com

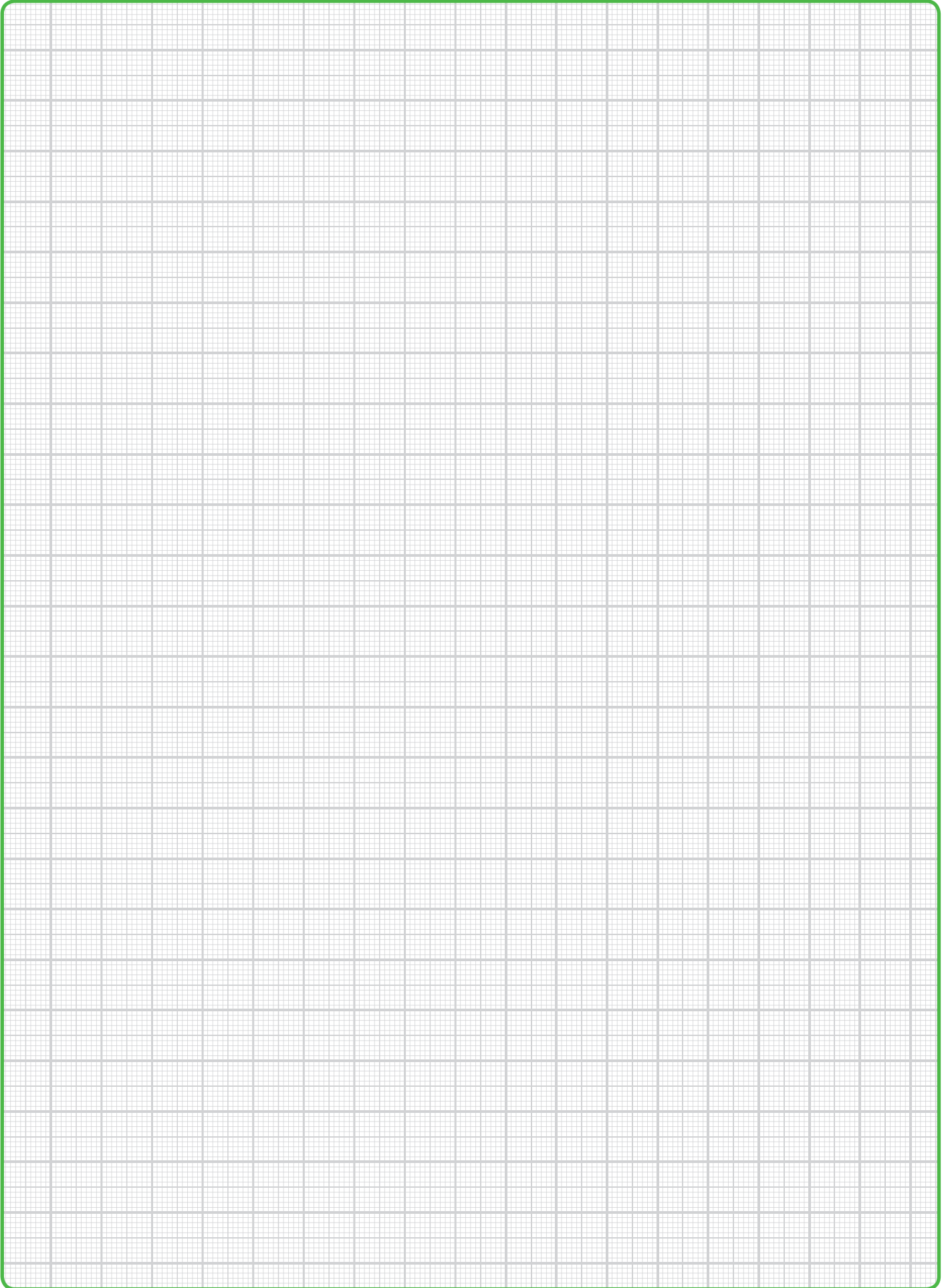

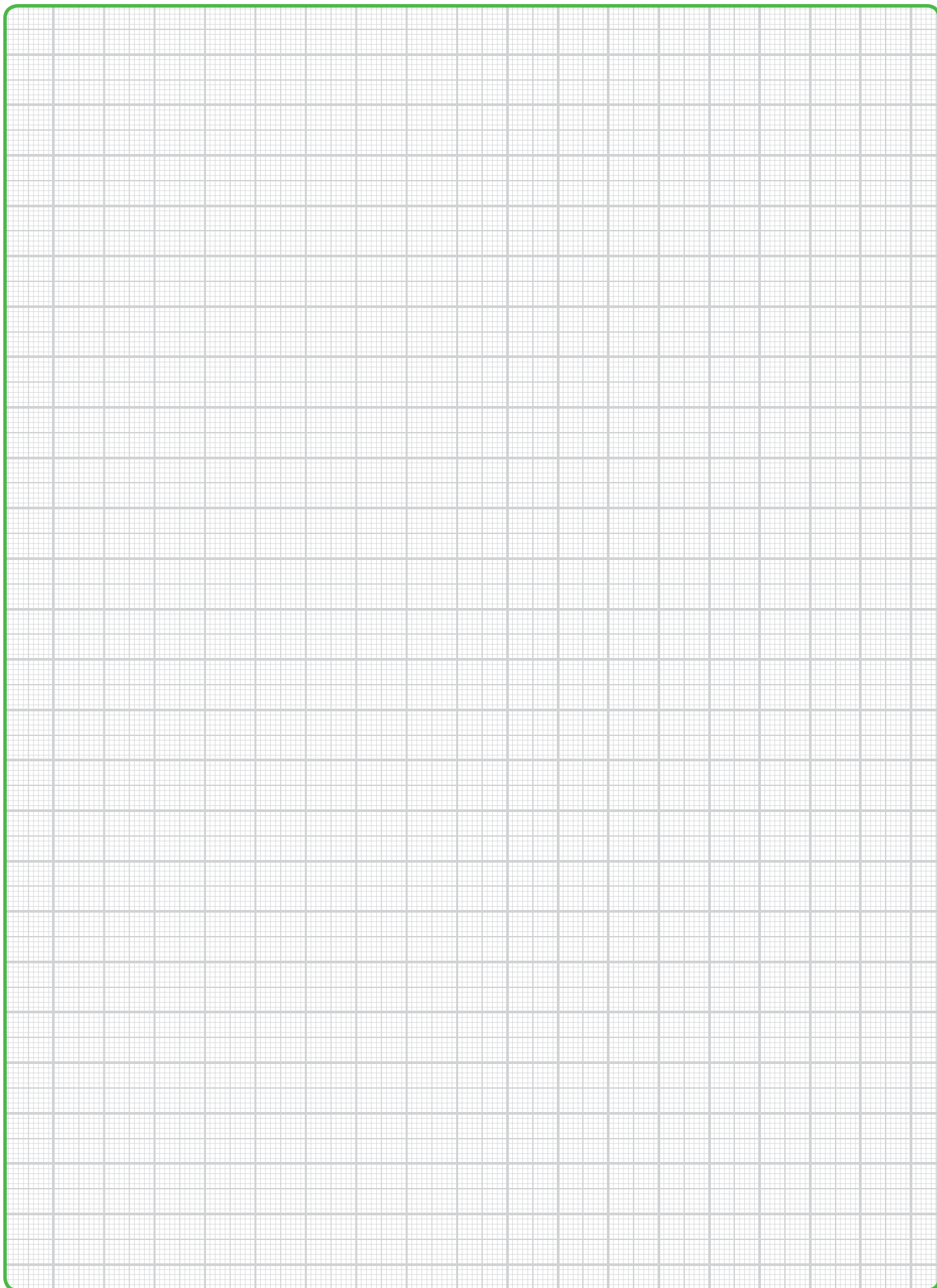

中国总部

地址：天津市武清开发区泉汇路五号
邮编：301700
电话：022-59677688
传真：022-59617668
邮箱：info-cn@wago.com

北京分公司

地址：北京市丰台区南四环西路186号汉威国际广场
四区3号楼08、09单元
邮编：100160
电话：010-56540566/0567/0568
传真：010-56540569
邮箱：wagobj@wago.com

西安分公司

地址：西安市唐延路35号旺座现代城C座2303室
邮编：710065
电话：029-88451061
传真：029-88451685
邮箱：wagoxa@wago.com

沈阳分公司

地址：沈阳市和平区和平北大街69号总统大厦C座
1505室
邮编：110003
电话：024-22813150
传真：024-22812950
邮箱：wagosy@wago.com

杭州分公司

地址：杭州市滨江区滨盛路1786号国能中心503室
邮编：310051
电话：0571-89925418
传真：0571-89925498

长沙办事处

地址：湖南省长沙市天心区湘江中路二段36号华远
国际5号楼2314室
邮编：410000
电话：0731-82225457
传真：0731-82255479
邮箱：wagoCs@wago.com

天津办事处

地址：天津市河东区十一经路81号天星河畔广场1910室
邮编：300171
电话：022-59677626
邮箱：wagotj@wago.com

上海分公司

地址：上海市吴淞路469号森林湾大厦C幢1803室
邮编：200080
电话：021-36338882/8883
传真：021-36338881
邮箱：wagosh@wago.com

广州分公司

地址：广州市天河区体育西路191号中石化大厦B座
3602-3604室
邮编：510620
电话：020-38102102/2176/2077
传真：020-38102103
邮箱：wagogz@wago.com

成都分公司

地址：成都市人民南路二段18号川信大厦15楼C3座
邮编：610016
电话：028-86200168/0201
传真：028-86200178
邮箱：wagocd@wago.com

南京分公司

地址：江苏省南京市秦淮区淮海路88号苏宁雅悦
12楼1212室
邮编：210002
电话：025-86637001
传真：025-86637617
邮箱：wagonj@wago.com

武汉办事处

地址：武汉市江汉开发区江发路五号院子40D室
邮编：430024
电话：027-85448332/8322
传真：027-85448297
邮箱：wagowh@wago.com

深圳办事处

地址：深圳市南山区桃园路与南光路交汇处北侧
田厦金牛广场A座502B
邮编：518052
电话：0755-36886081/6082
邮箱：wagosz@wago.com

山东地区

电话：022-59677626
传真：022-59617668
邮箱：wagosd@wago.com

万可电子(天津)有限公司

地址：天津市武清开发区泉汇路五号
邮编：301700
www.wago.com.cn

电话：022-59677688
传真：022-59617668
客服热线：400-688-2333



官方网站



官方微信



产品目录APP

WAGO是WAGO Verwaltungsgesellschaft mbH的注册商标。

所有相关版权归WAGO Kontakttechnik GmbH & Co. KG公司所有。WAGO网站、产品目录、视频和其他媒介形式的内容及结构均受到版权保护。未经许可严禁对其进行传播、修改、复制或提供给第三方用作商业用途。由第三方为WAGO公司制作的图片及视频也同样受到版权保护。